



Obsah

Obsah balení

Stáhněte si aplikaci MyDyson™

Začínáme

Sestavení sluchátek

Párování sluchátek

Nabíjení sluchátek

Ovládání proudu vzduchu

Použití audia

Aktivní potlačení hluku

Joystick pro ovládání zvuku

LED kontrolky

Adaptér In-flight

Výměna filtrů

Čištění sluchátek

Opětovné sestavení sluchátek

Obsah balení

Některé příslušenství nemusí být součástí balení. Další příslušenství můžete zakoupit na www.dyson.cz



Sluchátka Dyson Zone™ s funkcí potlačení hluku

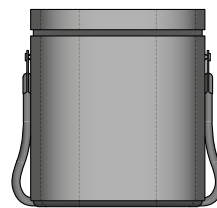

Pouzdro Explorer¹

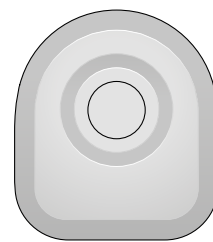

Čtvrťotáčkové pevné pouzdro

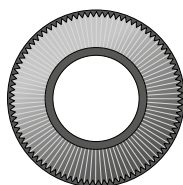

Elektrostatické uhlíkové filtry



Měkké pouzdro¹



Cestovní návlek na šift

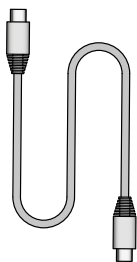

USB-C

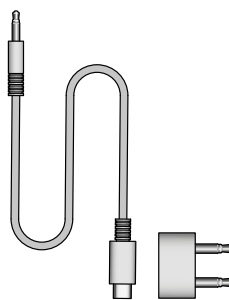

Sada adaptéru In-flight¹



Kartáček na čištění cestovního šiftu

1. Pouze Dyson Zone™ Absolute Plus.

Stáhněte si aplikaci MyDyson™

Nezbytnou součástí vašeho zážitku je aplikace MyDyson™, která vám umožní ovládat sluchátka Dyson Zone™ s funkcí potlačení hluku – ať jste kdekoli. Pokud jste tak ještě neučinili, stáhněte si aplikaci a získejte další funkce a nejnovější aktualizace.

Stáhněte si aplikaci MyDyson™ z App Store nebo Google Play. Otevřete aplikaci a podle pokynů na obrazovce vytvořte nový účet.



Apple a logo Apple jsou ochranné známky společnosti Apple Inc. registrované v USA a dalších zemích. App Store je značka služby společnosti Apple Inc. registrovaná v USA a dalších zemích. Google Play a logo Google Play jsou ochranné známky společnosti Google Inc.

Začínáme

Joystick pro ovládání zvuku

Umožňuje ovládat hudbu, nastavovat hlasitost a používat hlasového asistenta – na zadní straně krytu pravého sluchátka.



Ergonomický kryt sluchátka

Zahnutý v úhlu mínus 13° a oválný, aby seděl na uchu.

Elektrostatický uhlíkový filtr

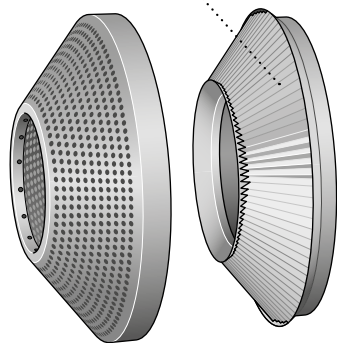

Pootočte a uvolněte kryt filtru

Pro hygienickou a snadnou výměnu filtru.

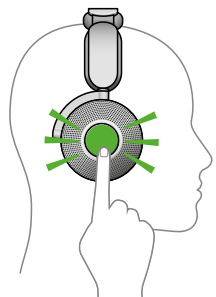

Transparentní režim

Pro přepnutí do transparentního režimu dvakrát klepněte na kryt některého ze sluchátek. Okolní zvuky jsou zesíleny.

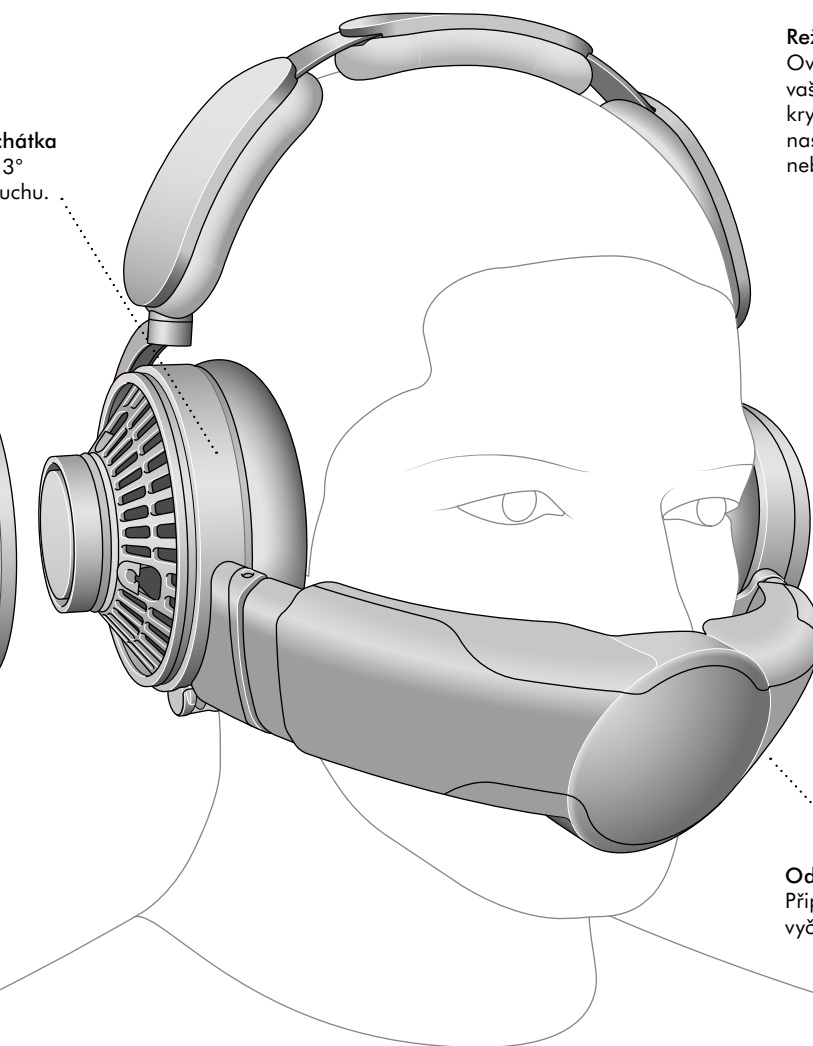

Posuvný nastavitelný prvek
Přizpůsobí se různým tvarům a velikostem obličeje.



Stáhněte si aplikaci MyDyson™

Kontrolujte své prostředí – ať jste kdekoli. Získejte aktuální zprávy o kvalitě ovzduší a hluku, kontrolujte stav baterie, životnost filtru a další.

Režim automatické činnosti

Ovládejte proudění vzduchu pro vaši aktivitu. Pomocí tlačítka na krytu levého sluchátka procházejte nastavením proudění vzduchu nebo použijte aplikaci.



Odnímatelný cestovní štít

Připevňuje se, aby přiváděl vyčištěný vzduch.

USB-C nabíječka

Nabíjete sluchátka pomocí kabelu USB-C.

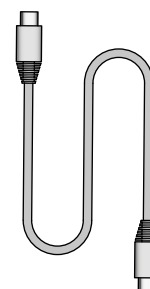

Sestavení sluchátek

Vložení filtrů

Odšroubujte oba kryty sluchátek, proti směru hodinových ručiček.

Uchopte filtry za plastové okraje, vložte je do krytů sluchátek a zajistěte.

Umístěte kryty zpět a ve směru hodinových ručiček je zašroubujte do správné polohy.

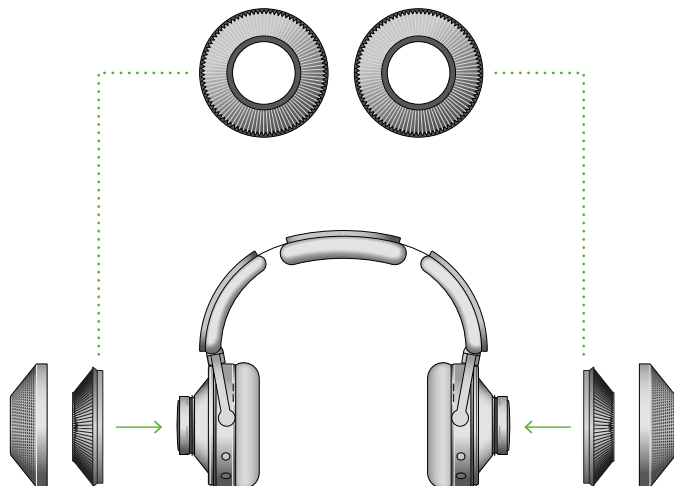
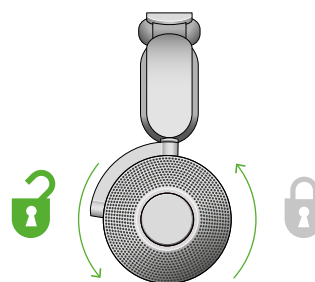

Přizpůsobení sluchátek

Sluchátka si nasadte.

Upravte náhlavní pás posunutím po obou stranách, dokud pohodlně nesedne.

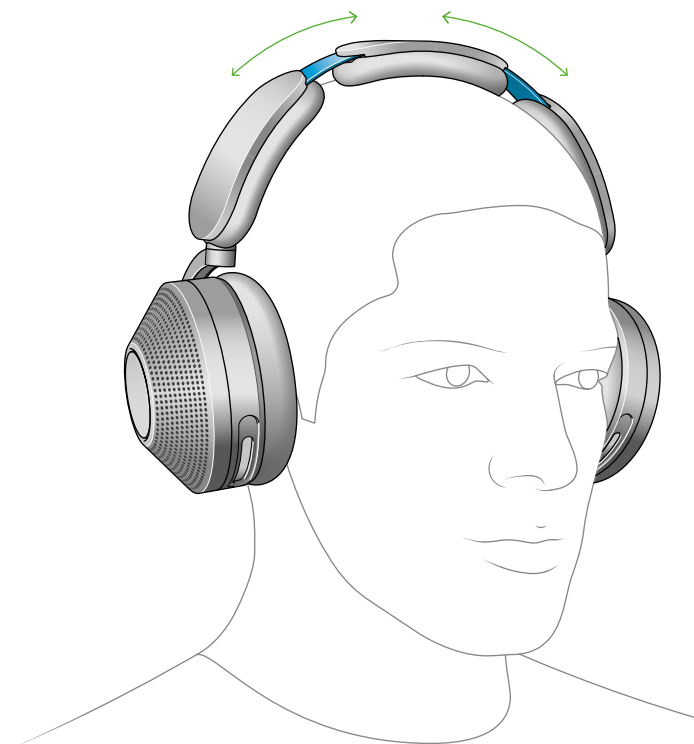

Přípevnění cestovního štítu

Odstraňte veškeré obaly z cestovního štítu a ramena cestovního štítu úplně roztáhněte.

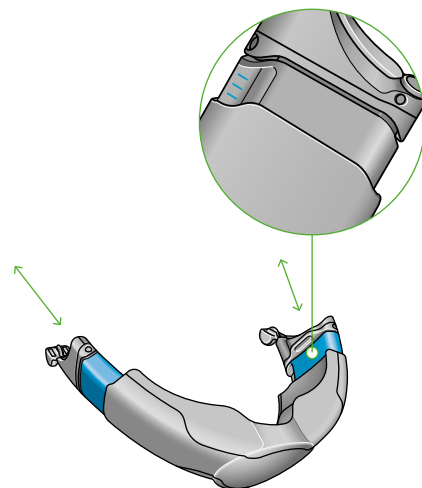
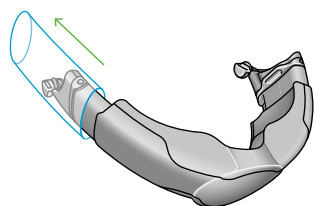

Cestovní štít umístěte pod svá ústa a připevněte jej ke každému krytu sluchátka pomocí magnetických konektorů.

Zatlačte cestovní štít nahoru tak, aby zakrýval nos a ústa.

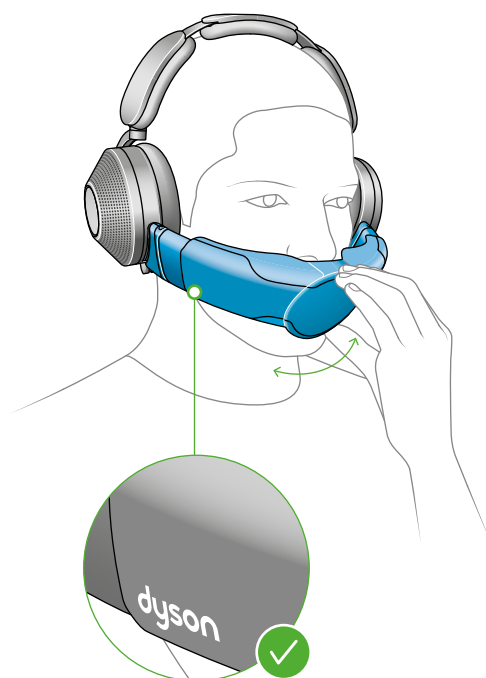

Nastavení cestovního štítu

Nastavte cestovní štít do pohodlné polohy blízko k obličeji, ale tak, aby se obličeje nedotýkal.

Vzduch začne proudit automaticky.

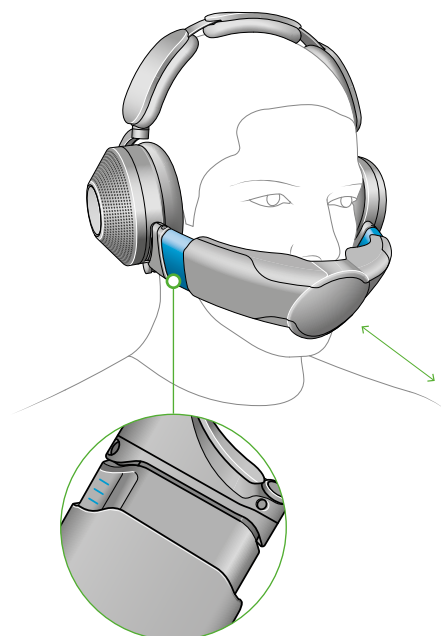

Párování sluchátek

Připojení k aplikaci MyDyson™

Stáhněte si aplikaci MyDyson™ z App Store nebo Google Play. Otevřete aplikaci a podle pokynů na obrazovce vytvořte nový účet.

Pokud již účet máte, vyberte „Přidat přístroj“ a postupujte podle pokynů.



Apple a logo Apple jsou ochranné známky společnosti Apple Inc. registrované v USA a dalších zemích. App Store je značka služby společnosti Apple Inc. registrovaná v USA a dalších zemích. Google Play a logo Google Play jsou ochranné známky společnosti Google Inc.

Zapnutí sluchátek

Stisknutím a přidržením tlačítka pro ovládání proudění vzduchu na levém krytu sluchátka zapnete napájení. Rozsvítí se bílá LED kontrolka.

Pokud sluchátka nepoužíváte, můžete je vypnout podržením tlačítka pro ovládání proudění vzduchu po dobu 5 sekund. Podržíte-li tlačítko o dalších 5–10 sekund déle, vaše sluchátka se resetují.

Párování sluchátek

Stiskněte a podržte tlačítko pro ovládání proudění vzduchu, dokud LED kontrolka nezačne modře pulzovat.

Aplikace MyDyson™ vás upozorní, až bude párování dokončeno.

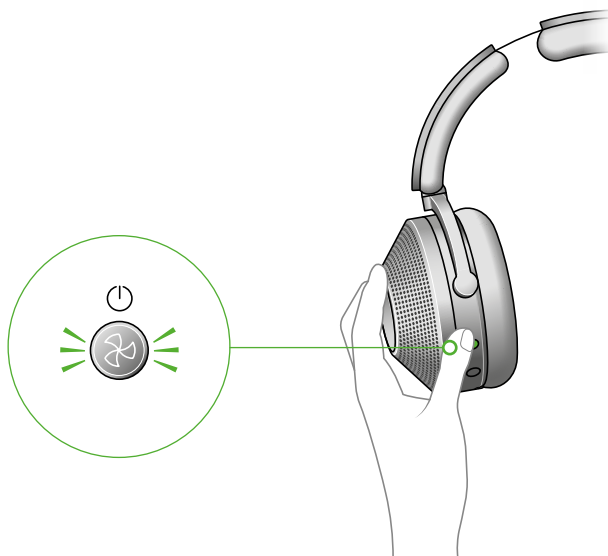

Připojení audia přes Bluetooth®

V nastavení vašeho mobilního zařízení otevřete nabídku Bluetooth®. Zkontrolujte, zda je Bluetooth® zapnutý a vyberte svá sluchátka Dyson Zone™.

Jakmile se vaše zařízení připojí ke sluchátkům, vraťte se do aplikace MyDyson™.



Nabíjení sluchátek

Aby bylo možné používat funkci čištění vzduchu, musí být vaše sluchátka nabitá na více než 20 %.

Úroveň nabití můžete zkontrolovat stisknutím tlačítka pro ovládání proudění vzduchu.

Výdrž baterie

Výdrž baterie vašich sluchátek s funkcí čištění vzduchu se používáním prodlužuje. Abyste dosáhli maximální doby provozu, nechte sluchátka při prvním použití běžet alespoň 5 hodin.

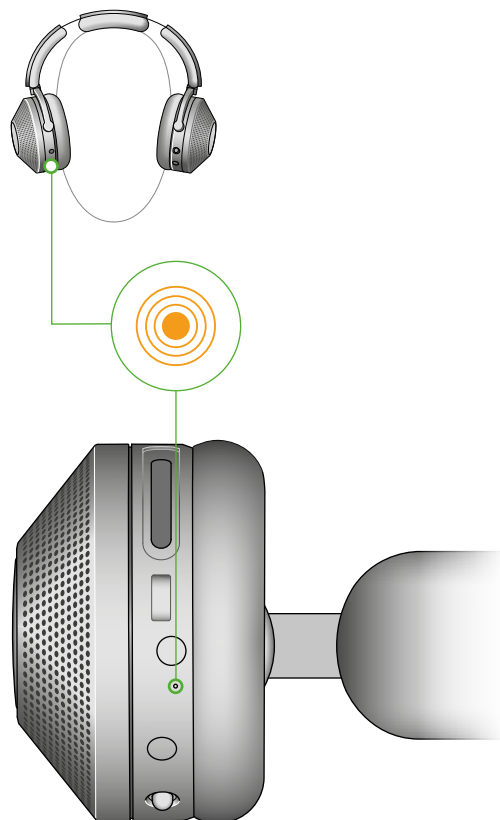

Činnost a chování LED kontrolky

Baterie je nabitá na více než 20 %
LED kontrolka bude svítit zeleně.



Baterie je nabitá na méně než 20 %
LED kontrolka se na pět sekund rozsvítí žluto-oranžově.



Nabíjení
Po připojení ke zdroji napájení a zahájení nabíjení bude LED kontrolka pulzovat žluto-oranžově. Po úplném nabití se LED kontrolka rozsvítí zeleně a poté postupně zhasne.



Baterie není pro čištění vzduchu dostatečně nabitá
LED kontrolka bude pět sekund blikat žluto-oranžově.



Ovládání proudu vzduchu

Vaše sluchátka Dyson Zone™ s funkcí potlačení hluku zjistí úroveň vaší aktivity a automaticky upraví proudění vzduchu. Úrovně můžete také nastavit ručně.

Pomocí aplikace MyDyson™ nastavte režim Auto, nebo nastavte režimy ručně. Případně použijte tlačítko pro výběr režimů na zadní straně krytu levého sluchátka.

Výdrž baterie

Výdrž baterie můžete prodloužit nastavením nízké intenzity proudění vzduchu.

Auto
Odpočinek
Lehký
Střední
Vypnuto

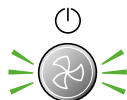

Auto režim

Intenzita proudění vzduchu se přizpůsobí úrovni vaší aktivity.



Odpočinek

Nastavení nejnižší intenzity proudění vzduchu. Tento režim prodlouží výdrž baterie.



Lehký

Nastavení zvýšené intenzity proudění vzduchu.



Střední

Nastavení nejvyšší intenzity proudění vzduchu.



Výdrž baterie

Výdrž baterie prodloužíte používáním malých rychlostí proudění vzduchu.



Použití audia

Chcete-li přes sluchátka přehrávat audio, budete je muset připojit pomocí Bluetooth® nebo audio kabelu.

Audio lze přes sluchátka přehrávat bez nasazeného cestovního štítu.

Použití tlačítka Audio

Přehrávání audia můžete ovládat pomocí aplikace MyDyson™ nebo joysticku na zadní straně krytu pravého sluchátka.

Přehrávání a pozastavení

Pro přehrávání stiskněte střed joysticku.
Pro pozastavení jej stiskněte znovu.

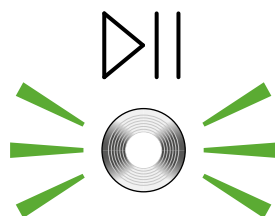

Přeskakování a vyhledávání

Klepnutím na joystick vlevo nebo vpravo můžete přeskakovat skladby. Pro rychlý posun vpřed nebo přetáčení zpět stiskněte a podržte.

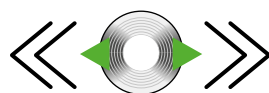

Hlasitost

Zatlačením joysticku nahoru nebo dolů upravíte hlasitost.

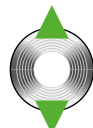

Aktivace hlasového asistenta

Stisknutím a podržením středu joysticku aktivujete hlasové ovládání na svém mobilním zařízení.



Aktivní potlačení hluku

Pro snížení hladiny hluku na pozadí a okolo vás použijte funkci aktivního potlačení hluku (ANC).

Režim izolace

Maximální úroveň funkce ANC, která snižuje hluk na pozadí a okolo vás. Toto je výchozí nastavení vašich sluchátek.

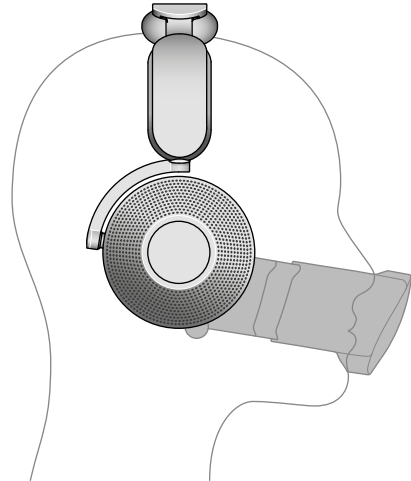

Transparentní režim

Chcete-li přepnout do transparentního režimu, dvakrát klepněte na některý z krytů sluchátek. Zvuky z vašeho okolí budou zesíleny.

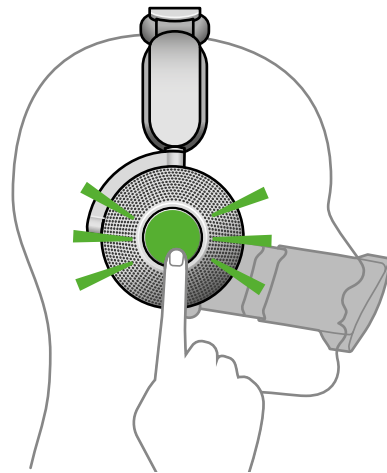

Režim konverzace

Obraťte cestovní štít dolů a pozastavte proudění vzduchu, audio a potlačení hluku. Hlasy jsou zesíleny, takže je i s nasazenými sluchátky dobře uslyšíte.

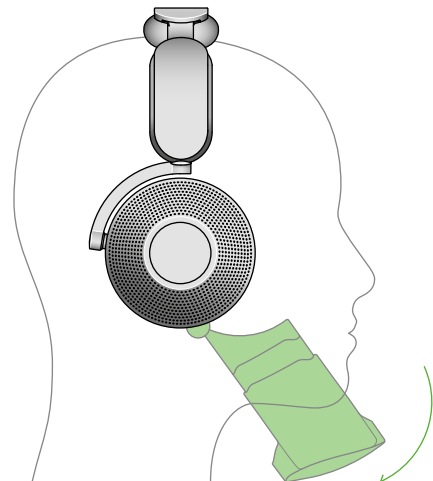

Joystick pro ovládání zvuku

Jak používat joystick pro ovládání zvuku
Přehrávání audia můžete ovládat pomocí joysticku na zadní straně krytu pravého sluchátka.

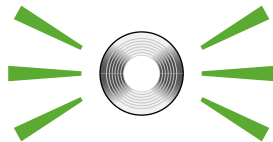

Akce

Vždy

Pomalé zvýšení hlasitosti

Zatlačte joystick nahoru.



Rychlé zvýšení hlasitosti

Zatlačte joystick nahoru – hlasitost se zvyšuje, dokud joystick neuvolníte.



Pomalé snížení hlasitosti

Zatlačte joystick dolů.



Spuštění hlasového asistenta

Stiskněte a přidržte joystick.



Během poslechu audia

Přehrát/pozastavit audio

Audio přehrajete/pozastavíte jedním stisknutím joysticku.



Přeskočení na předchozí audio soubor (nebo restartování zvukové stopy)

Zatlačte joystick doleva.



Přetáčení zpět

Zatlačte joystick doleva.



Přeskočení na následující audio soubor

Klepněte na joystick jednou doprava.



Rychlý posun vpřed

Stiskněte a přidržte joystick vpravo.



Při používání hlasového asistenta na zařízení

Ukončení použití hlasového asistenta

Stiskněte joystick.



Během vyzvánění při příchozím hovoru

Přijmout hovor

Stiskněte joystick.



Odmítnout hovor

Stiskněte a přidržte joystick.



V průběhu hovoru

Ukončete hovor

Stiskněte joystick.



LED kontrolky

LED kontrolky vás upozorní, pokud vaše sluchátka Dyson Zone™ s funkcí potlačení hluku budou vyžadovat vaši pozornost.

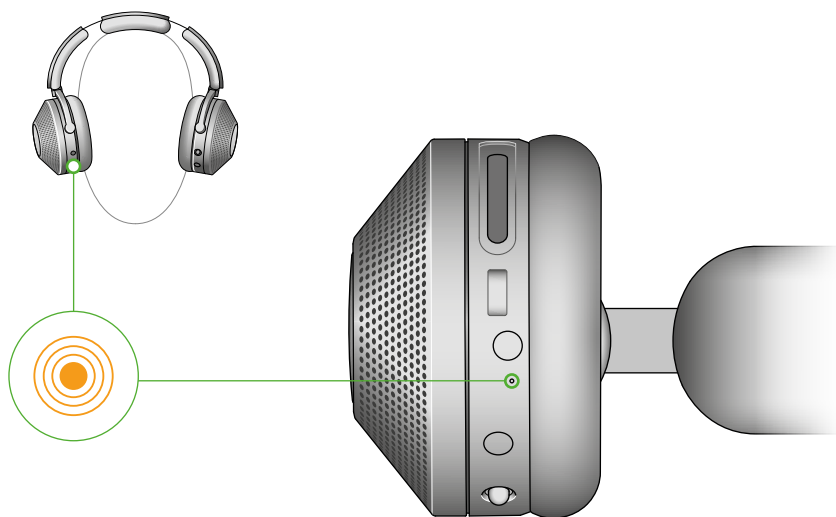

Akce

Zapnutí Bílá LED kontrolka – krátkodobě (vypnuto do zapnuto).	
Vypnutí Bílá LED kontrolka – krátkodobě (zapnuto do vypnuto).	

Baterie

Baterie je nabitá na více než 20 % Po sundání z hlavy nebo stisknutí levého tlačítka – zelená LED kontrolka.	
Baterie je nabitá na méně než 20 % Po sundání z hlavy nebo stisknutí levého tlačítka – oranžová LED kontrolka.	
Připojeno k elektrické síti – plně nabit Trvale svítí zelená LED kontrolka po dobu 5 minut, poté pomalu zhasne.	
Připojeno ke zdroji napájení – nabíjení Oranžová LED kontrolka – při nabíjení pulzuje.	
Nedostatečné nabití pro použití čističky vzduchu Oranžová LED kontrolka – bliká po dobu 5 sekund.	
Stav nabití baterie pod 20 % Oranžová LED – trvale svítí 5 sekund.	

Bluetooth®

Bluetooth® ve zjištěném režimu Modrá LED – nepřetržitě pulzuje.	
Bluetooth® úspěšně připojen Modrá LED – trvale svítí. Audio – uvítací tón.	

Filtr

Filtr je potřeba vyměnit Růžová LED kontrolka – pulzuje.	
--	--

Varovná hlášení

Vyhledejte podporu Dyson Červená LED – bliká 5 sekund.	
Instalace aktualizace Bílá LED kontrolka – pulzuje a bliká.	

Adaptér In-flight

Připojte In-flight kabel k dvoukolíkovému adaptéru a poté jej přes audio port připojte k zábavnímu systému letadla.

In-flight adaptér nabije vaše sluchátka Dyson Zone™ s funkcí potlačení hluku pouze v případě, že použijete také kabel USB-C.

Vezměte prosím na vědomí, že ovládací prvky audia na sluchátkách Dyson Zone™ s funkcí potlačení hluku nebudou během použití In-flight adaptéru fungovat.

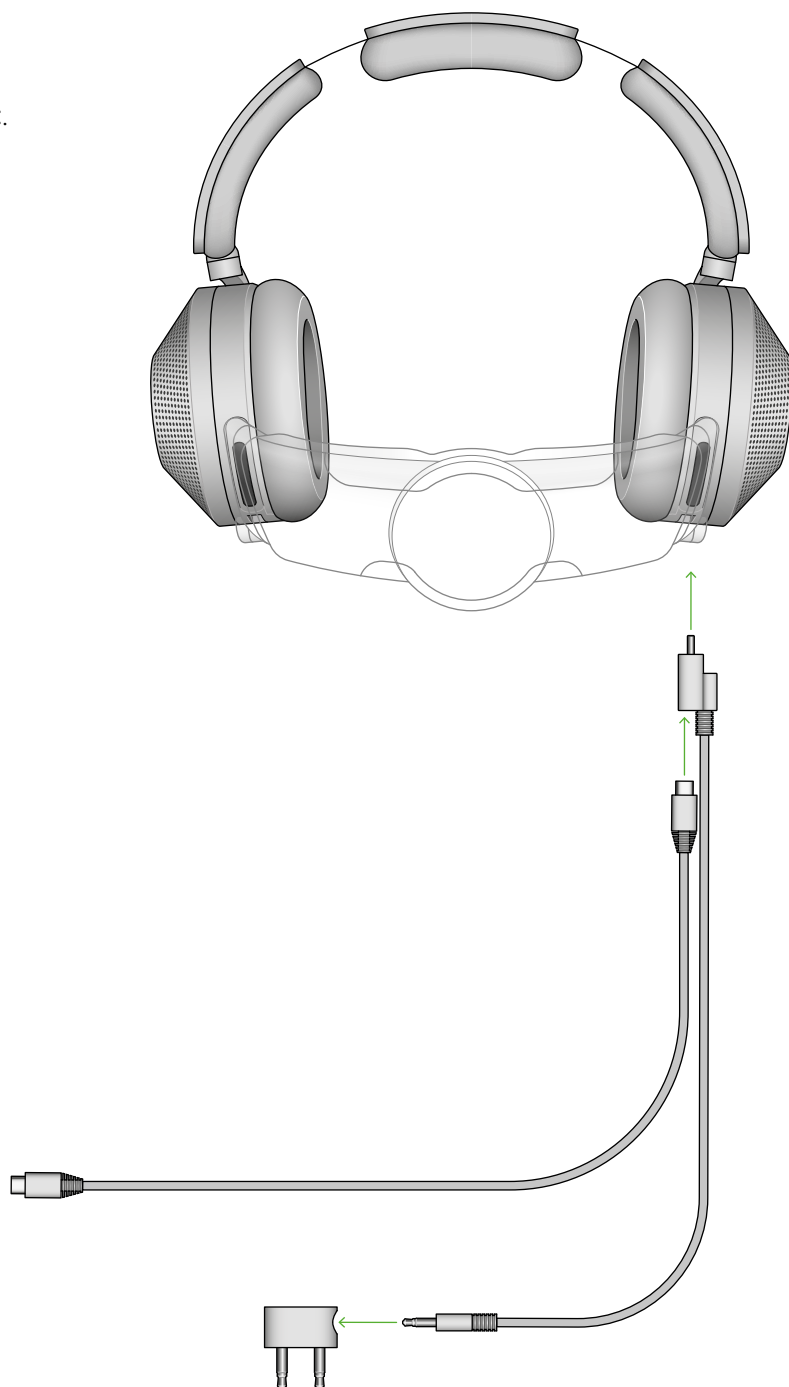

Varování

Dvoukolíkový In-flight adaptér slouží pouze pro připojení k audio zásuvce. Zapojení do elektrické zásuvky může způsobit požár nebo vás vystavit riziku úrazu elektrickým proudem.

Výměna filtrů

Životnost filtru

Aplikace MyDyson™ a sluchátka vás upozorní na blížící se konec životnosti filtru. Životnost filtru bude záviset na délce doby, po kterou sluchátka používáte, a na úrovni vaší aktivity.

Filtry nejsou omyvatelné a měly by být vyměněny, jakmile vás na to aplikace MyDyson™ upozorní.

Odstranění krytu

Otáčejte kryty na sluchátkách, dokud se neuvolní.

Vyjmutí filtrů

Filtry opatrně vytáhněte. Zabraňte vniknutí prachu do krytů sluchátek. Použité filtry zlikvidujte.

Vložení filtrů

Vyjměte nové filtry z obalů a umístěte je do krytů sluchátek.

Umístěte kryty zpět a ve směru hodinových ručiček je zašroubujte a zajistěte ve správné poloze.

Po výměně filtrů je důležité, abyste nezapomněli resetovat životnost filtru v aplikaci MyDyson™.

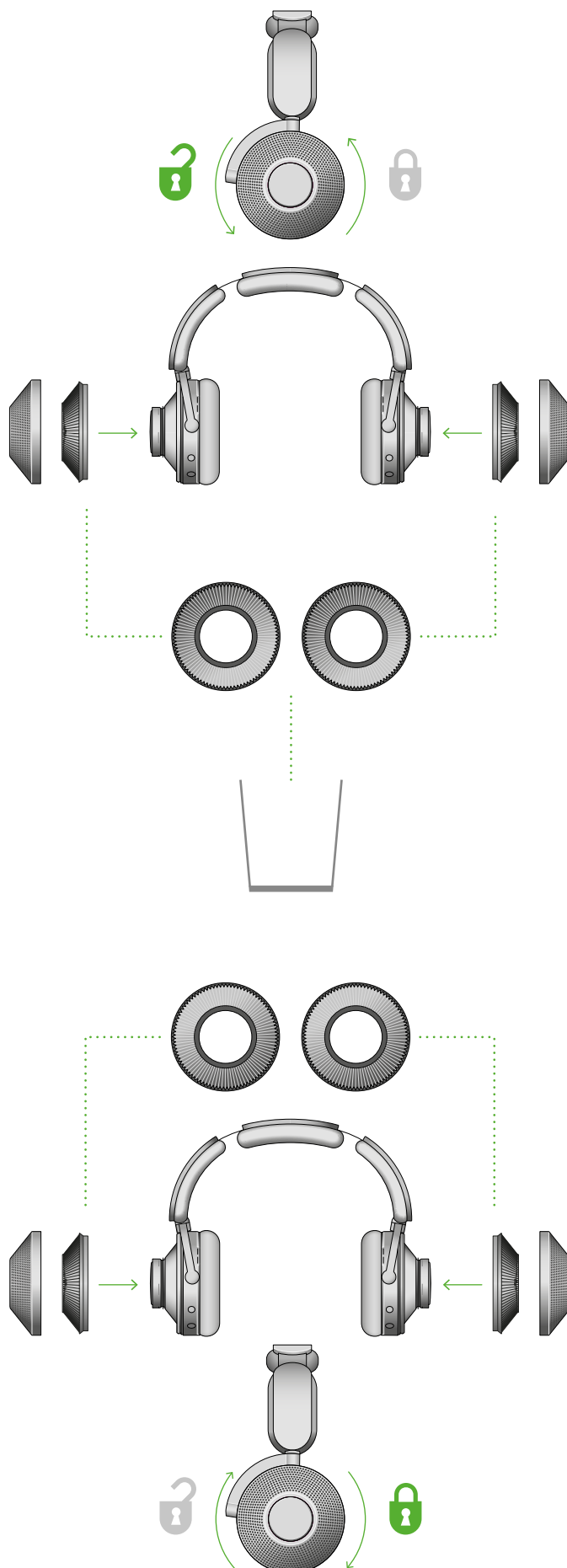

Čištění sluchátek

Pro udržení maximálního výkonu je důležité sluchátka pravidelně čistit. Než sluchátka znovu použijete, nechte je dostatečně dlouho vyschnout.

Vzhledem k použitým materiálům a výrobním postupům může váš přístroj včetně jeho obalu vydávat mírný zápach.

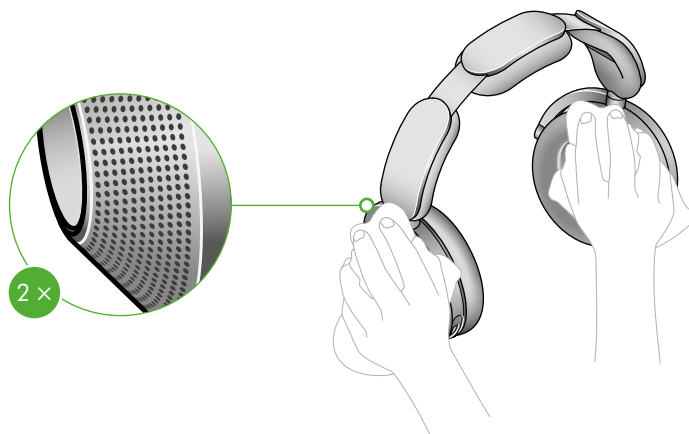

Rychlé čištění

Kryty sluchátek

Otřete prach nebo nečistoty z perforací v krytech sluchátek navlhčeným měkkým hadříkem, který nepouští vlákna.

Polstrování sluchátek

Prach nebo nečistoty otřete navlhčeným měkkým hadříkem, který nepouští vlákna.

Odnímatelný cestovní štít

Prach nebo nečistoty otřete navlhčeným měkkým hadříkem, který nepouští vlákna.



Pravidelné čištění

Odstranění cestovního štítu

Zatlačte cestovní štít dolů a jemně jej odtáhněte od krytů sluchátek.

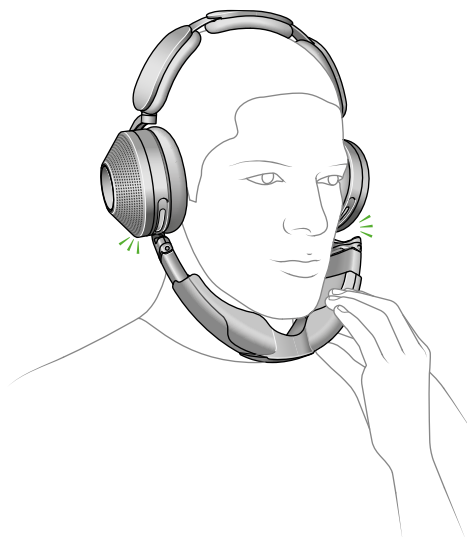

Stiskněte vnější okraje síťky, dokud nevyskočí z cestovního štítu.

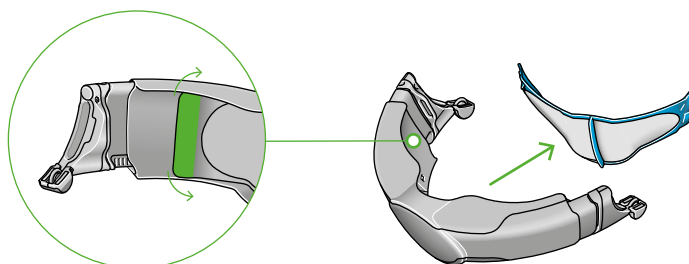

Vysuňte boční rozšíření a odepněte je z cestovního štítu.

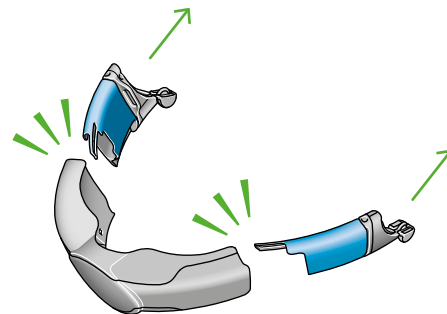

Umytí cestovního štítu

Umyjte cestovní štít a síťku teplou vodou a prostředkem na mytí nádobí. Použijte kartáček na čištění cestovního štítu Dyson, abyste se dostali do všech oblastí.

Všechny části důkladně opláchněte.

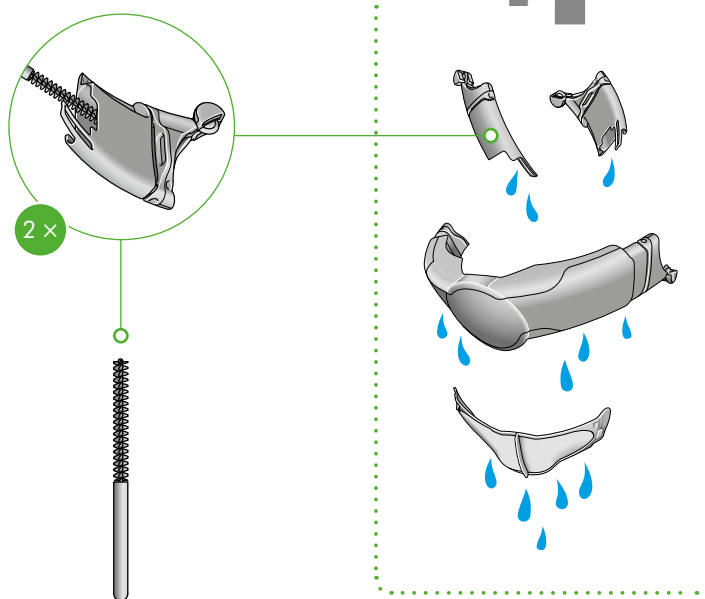

Vysušení cestovního štítu

Nechte cestovní štít oschnout na dobře větraném teplém místě.

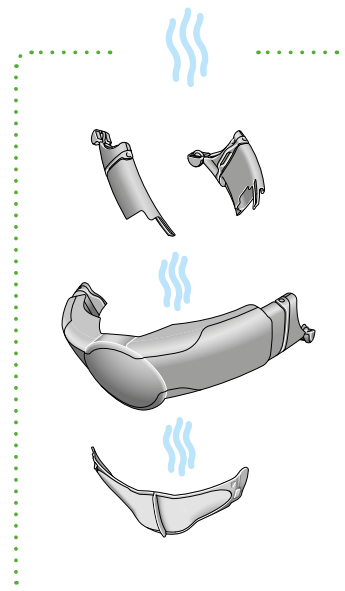

Opětovné sestavení sluchátek

Opětovné sestavení cestovního štítu

Před opětovným sestavením se ujistěte, že jsou všechny části vašeho cestovního štítu zcela suché.

Zasuňte boční rozšíření dovnitř, dokud nezacvaknou do správné polohy.

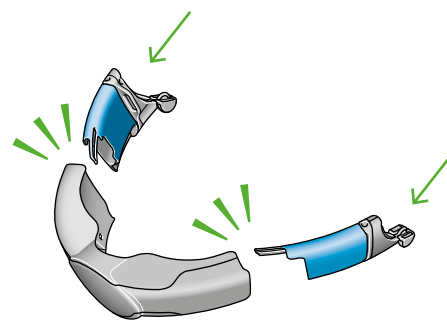

Přípevněte vnitřní síťku.

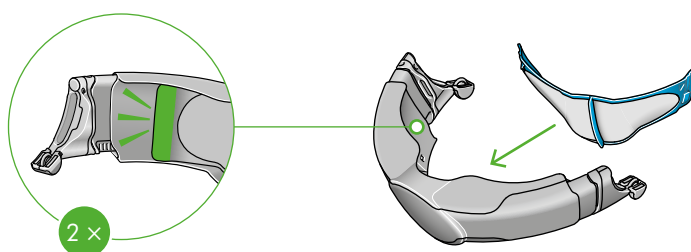

Znovu připevněte cestovní štít ke sluchátkům.

