



Roborock robotický vysávač S8 MaxV Ultra
Roborock robotický vysavač S8 MaxV Ultra

Používateľský manuál

Užívateľský manuál

Zariadenie obsahuje používateľské rozhranie v anglickom jazyku.

Zařízení obsahuje uživatelské rozhraní v anglickém jazyce.

Výrobca / Výrobce

Beijing Roborock Technology Co., Ltd. Floor 6, Suite 6016-6018, Building C, Kangjian Baosheng Plaza, No. 8 Heiquan Road,
Haidian District, Beijing, P.R.China

Vyrobené v Číne / Vyrobeno v Číne.

Dovozca pre SR / Dovožce pro ČR:

WESTech, spol. s r.o., Stará Vajnorská 17,
831 04 Bratislava, Telefon: +421 2 4445 4090
<https://online.westech.sk/>

OBSAH

BEZPEČNOSTNÉ INFORMÁCIE	7
Obmedzenia.....	7
Batéria a nabíjanie.....	7
PREHĽAD SPOTREBIČA	8
Robot (Pohľad zhora)	8
Robot (Pohľad zdola).....	8
Robot (Otvorený horný kryt)	8
Modul VibraRise	8
Mopová utierka VibraRise.....	8
Mopová utierka Edgewise.....	8
Nádoba na prach	8
Základňa	8
Jednorazové vrečko na prach	8
Napájací kábel	8
Plniaca základňa	8
Uloženie napájacieho kábla	9
INŠTALÁCIA	9
Dôležité informácie.....	9
Umiestnenie základne.....	9
Zapnutie napájania a nabíjanie.....	9
PRIPOJENIE K APLIKÁCIÍ	10
POKYNY PRE POUŽITIE	10
Naplnenie zásobníka na čistú vodu.....	10
Pridanie čistiaceho roztoku.....	10
Zapnutie/Vypnutie.....	10
Spustenie čistenia	10
Bodové čistenie.....	10
Režim len mopovania (Mop Only).....	11
Pozastavenie	11
Režim spánku.....	11
Umývanie mopových utierok.....	11
Vyprázdenie.....	11
Sušenie	11
Automatické pridanie čistiaceho roztoku	11
Nabíjanie.....	11
Režim „Nerušit“ (DND).....	11
Detská poistka	11
Chyba.....	11
Resetovanie systému	11
Obnovenie výrobných nastavení.....	11
BEŽNÁ ÚDRŽBA	12
Hlavné kefy	12
Flexibilná bočná kefka.....	12
Všesmerové koliesko	12
Hlavné kolieska	12
Nádoba na prach	12
Umývateľný filter	12
Mopová utierka Edgewise.....	12
Mopová utierka VibraRise.....	12
Snímače robota	12
Nabíjacie kontakty	13
Premiestnenie základne.....	13
Zásobník na špinavú vodu	13
Vysokorychlostná kefka na údržbu	13
Vodný filter.....	13
Čistiaci zásobník mopového modulu Edgewise	13
Výmena jednorazového vrečka na prach	13
Batéria.....	13
ZÁKLADNÉ PARAMETRE	14
Robot	14
Základňa	14
BEŽNÉ PROBLÉMY	15

A

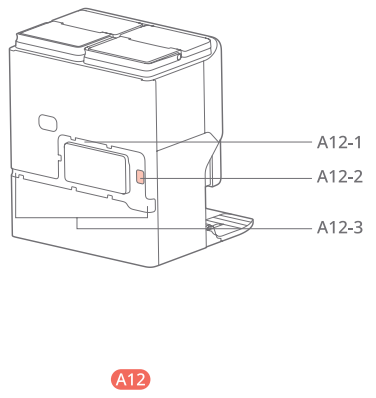
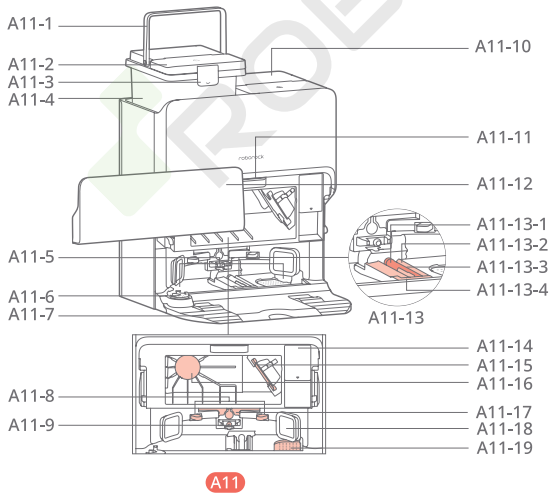
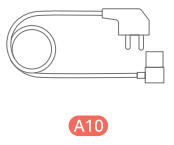
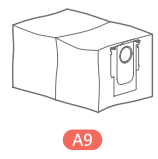
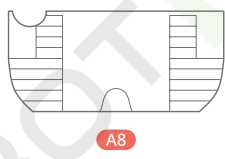
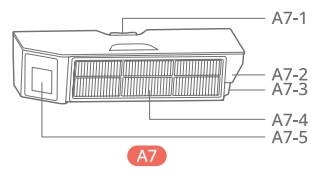
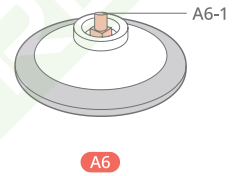
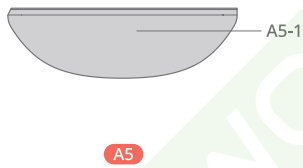
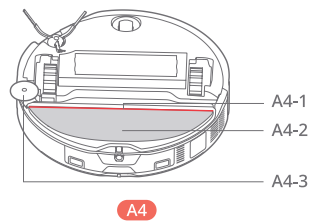
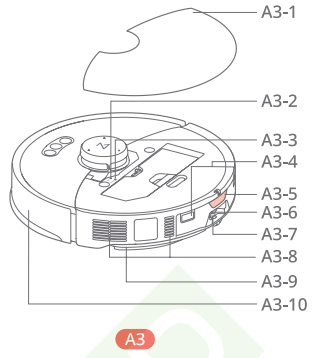
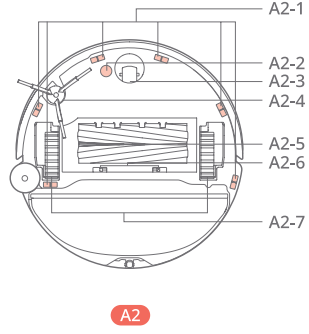
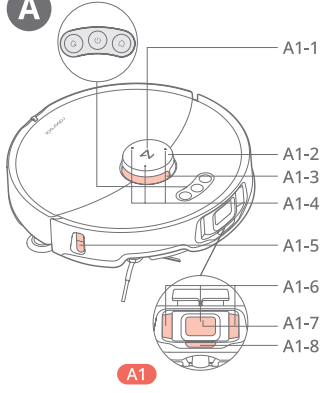

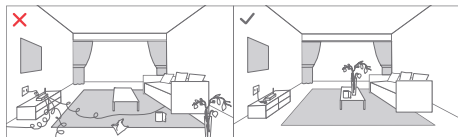
B**B1**

B1-1

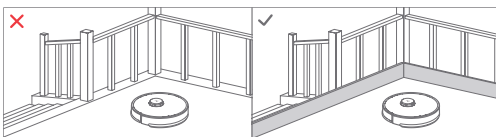

B1-2

**B2**

B2-1

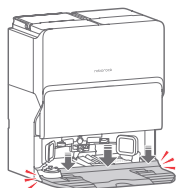

B2-2

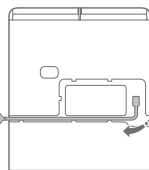

B2-3

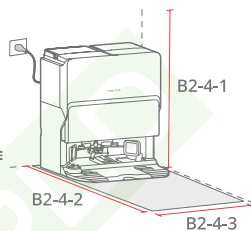
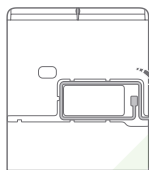

B2-4

C

B3-1

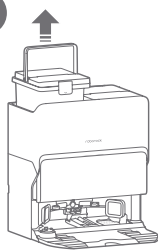
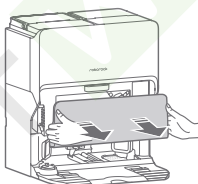
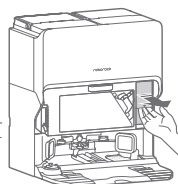
B3**C1****C2**

C2-1

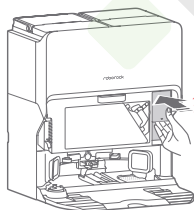

C2-2

D

C2-3

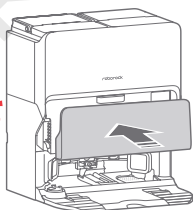

C2-4

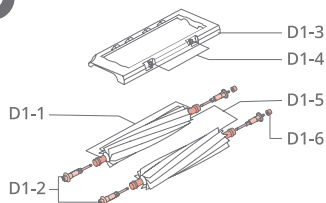
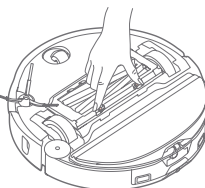
**D1**

D1-7

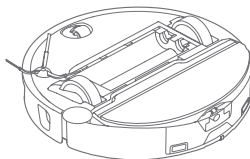

D1-8

D

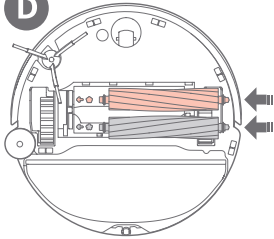

D1-9

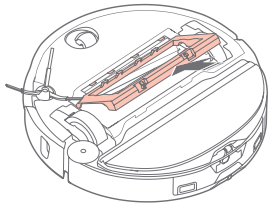

D1-10

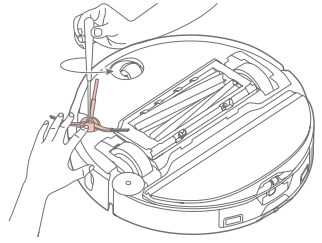

D2

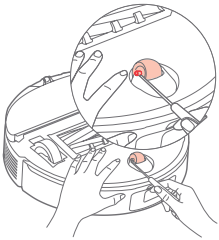

D3

D3-1



D3-2

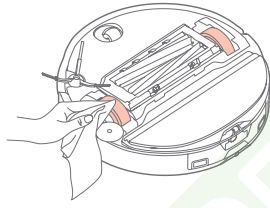

D4

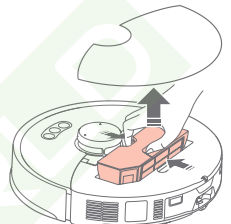

D5

D5-1

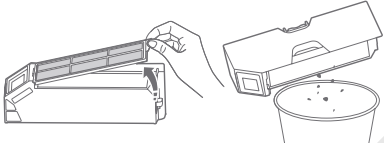

D5-2

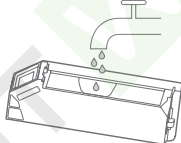

D5-3

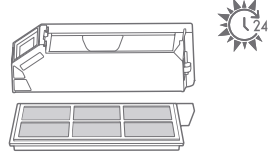

D5-4

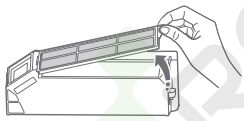

D6

D6-1

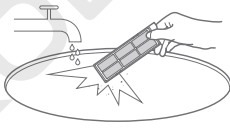

D6-2

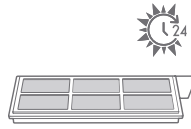

D6-3

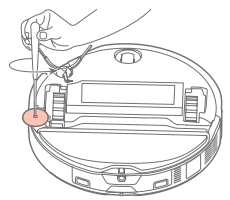

D7

D7-1

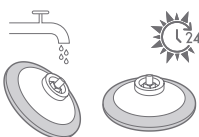

D7-2

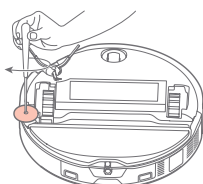

D7-3

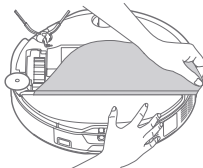

D8

D8-1

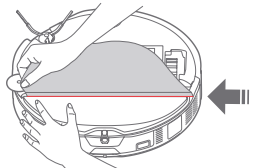

D8-2

D

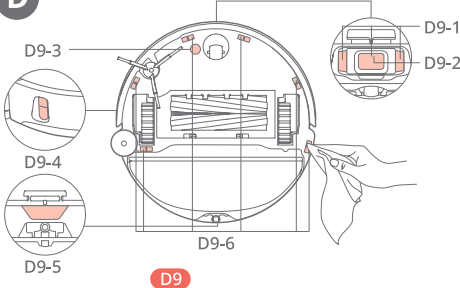

D9

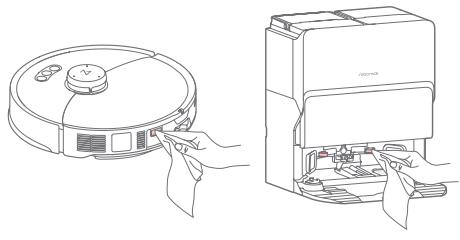

D10

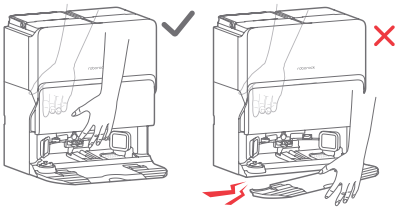

D11



D12

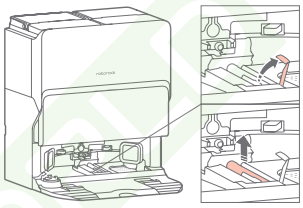

D13

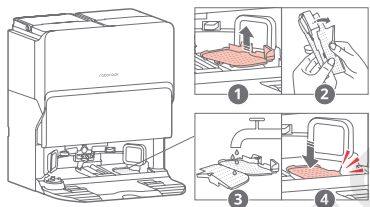

D14



D15 D15-1



D15-2

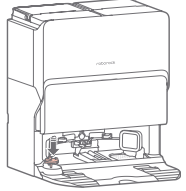

D15-3

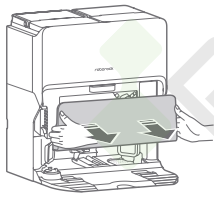

D16 D16-1

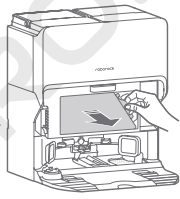

D16-2

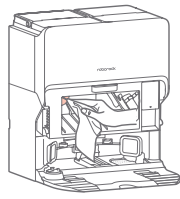

D16-3

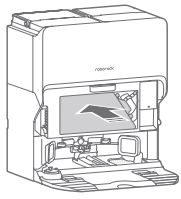

D16-4



BEZPEČNOSTNÉ INFORMÁCIE

Obmedzenia

VAROVANIE

- Na dobíjanie batérie používajte iba odnímateľnú napájaciu jednotku roborock EWFD13HRR alebo EWFD14HRR dodanú s týmto produktom.
- Aby ste predišli zraneniu spôsobenému čepeľami používanými na strihanie vlasov vo vnútri krytu hlavnej kefky, pred inštaláciou krytu hlavnej kefky sa uistite, či sú na mieste nainštalované dve hlavné kefky.
- Pred čistením alebo údržbou zariadenia musí byť produkt vypnutý a zástrčka musí byť vytiahnutá z elektrickej zásuvky.
- Aby sa predišlo nebezpečenstvu spôsobenému neúmyselným resetovaním tepelnej poistky, toto zariadenie nesmie byť napájané cez externé spínacie zariadenie, ako je napríklad časovač, alebo pripojené k okruhu, ktorý je pravidelne zapínaný a vypínaný sieťou.

UPOZORNENIE

- Výrobok používajte iba v súlade s návodom na obsluhu. Akékoľvek straty alebo škody spôsobené nesprávnym používaním budú znášané používateľom.
- Pred čistením sa uistite, či je na svojom mieste nainštalovaná nádoba na prach, umývateľný filter, vrečko na prach, bočná kefka, mopová utierka, hlavné kefky a kryt hlavnej kefky.
- Nesadajte si ani stúpajte na vysávač alebo základňu.
- Aby ste predišli korózii alebo poškodeniu, nepoužívajte žiadny dezinfekčný prostriedok a v zásobníku s roztokom používajte iba čistiaci roztok odporúčaný spoločnosťou Roborock.
- Nekladte žiadne nízke predmety (ako sú topánky, podložky) do blízkosti vyvýšených plôch, ako sú schody. V opačnom prípade zariadenie spadnúť v dôsledku nefunkčných snímačov.
- Aby ste predišli poškodeniu vodou, uistite sa, či je podlaha, kde zariadenie pracuje, bez vody.
- Tento výrobok nepoužívajte na vyvýšených plochách bez prekážok, ako je podlaha podkrovia, terasa s otvoreným koncom, šmykľavka alebo vrchná časť nábytku.
- Pred čistením odstráňte z podlahy ľahké predmety (napríklad plastové vrečka) a krehké predmety (napríklad vázy), aby ste zabránili zablokovaniu produktu a poškodeniu cenností.
- Nepoužívajte zariadenie na čistenie tvrdých alebo ostrých predmetov (ako sú odpady z dekorácií, sklo a nechty), aby nedošlo k poškriabaniu zariadenia alebo podlahy.
- Pred uložením zariadenia ho úplne nabite, vypnite a vyberte si chladné a suché miesto. Nabíjajte ho aspoň každé tri mesiace, aby ste predišli nadmernému vybitiu batérie.
- Do blízkosti nasávacieho otvoru základne neumiestňujte žiadne predmety.
- Nevkladajte prsty do otvoru základne, aby ste predišli možnému zraneniu.
- Neprevádzkujte zariadenie v miestnosti, kde spí nemlúvna alebo malé dieťa.
- Neprenášajte zariadenie pomocou vertikálneho nárazníka, horného krytu, bočnej kefky alebo nárazníka. Nepremiestňujte základňu zdviháním jej spodnej časti, rukoväti zásobníka na vodu alebo krytu nádoby na prach.
- Uistite sa, či je zariadenie kompatibilné so základňou, v opačnom prípade môže zlyhať vyprázdňovanie alebo nabíjanie.
- Základňu nepoužívajte na zhromažďovanie kameňov, útržkov papiera alebo iných predmetov, ktoré môžu zablokovať vzduchové potrubie. Ak sa vzduchové potrubie upchá, okamžite ho vyčistite.
- Umiestnite základňu na tvrdú rovnú podlahu mimo dosahu ohňa, tepla a vody. Vyhnite sa úzkym priestorom alebo miestam, kde môže byť zariadenie zavesené vo vzduchu.
- Na zariadenie alebo základňu neumiestňujte žiadne predmety, deti ani domáce zvieratá, ani ich nezakrývajte žiadnym predmetom (vrátane prachotesného krytu), či už je v prevádzke alebo nie.
- Nevysávajte nič horiace alebo dymiace, ako sú cigarety, zápalky alebo horúci popol.
- Základňu nepoužívajte na vysávanie horľavých alebo výbušných predmetov, ako sú zapaľovače, benzín a toner používané v tlačiarňach alebo kopírkach.
- Zariadenie ani základňu neoplachujte.
- ⚠ Aby ste predišli popáleninám horúcou vodou, nedotýkajte sa vývodov vody.

Batéria a nabíjanie

VAROVANIE

- Vždy používajte správne uzemnenú zásuvku, aby ste minimalizovali riziko úrazu elektrickým prúdom. Ak takáto zásuvka nie je k dispozícii, poraďte sa s elektrikárom, aby ju sprístupnil.
- Uistite sa, že napájacie napätie spĺňa požiadavky uvedené na základni.
- Používajte iba napájací kábel dodaný s produktom, aby ste predišli možnému dymu, teplu alebo požiaru.
- Nepoužívajte produkt so žiadnym iným typom napájacieho adaptéra, pretože to môže spôsobiť nebezpečenstvo a stratu záruky.
- Nevyhadzujte použité batérie. Nechajte ich u profesionálnej recyklačnej organizácie.
- Ak je základňa umiestnená v oblasti náchylnej na búrky alebo s nestabilným napätím, vykonajte ochranné opatrenia.
- Pred uložením základne do úložného priestoru odpojte napájací kábel.

- Pri preprave produktu sa uistite, či je vypnutý a vylejte zvyšnú tekutinu zo zásobníkov na vodu. Súčasne vyprázdňte a opláchnite zásobník s čistiacim roztokom, nechajte ho úplne vyschnúť na vzduchu a potom ho znova nainštalujte. Odporúča sa originálne balenie.

VYSVETLENIE MEDZINÁRODNÝCH SYMBOLOV

⊕ – Symbol PROTECTIVE EARTH (Ochranné uzemnenie) [symbol IEC 60417-5019 (2009-02)]

A PREHĽAD SPOTREBIČA

A1 Robot (Pohľad zhora)

- ⏪ — Len mopovanie/Detská poistka
 - Stlačením spustíte funkciu len mopovania
 - Stlačte a podržte na 3 sekundy na zapnutie/vypnutie detskej poistky
- 🔌 — Napájanie/Čistenie
 - Stlačte a podržte na zapnutie alebo vypnutie zariadenia
 - Stlačením spustíte čistenie
- 📊 — Indikátor napájania
 - Biely: Úroveň batérie ≥ 15%
 - Červený: Úroveň batérie < 15%
 - Bliká: Nabíjanie alebo spustenie
 - Bliká červenou farbou: Chyba
 - Bliká striedavo červenou a bielou farbou: Diaľkové sledovanie alebo riadenie
- 🏠 — Základňa
 - Stlačte pre spustenie dokovania/vyprázdňovania
 - Stlačte a podržte pre umývanie mopovej utierky

Poznámka: Stlačte akéhokoľvek tlačidlo na pozastavenie zariadenia v priebehu čistenia alebo návrat do základne.

A1-1 — Indikátor hlasového asistenta

- Bliká pomaly: Spustenie
- Bliká rýchlo: Čakanie na hlasové príkazy

A1-2 — Vertikálny nárazník

A1-3 — LiDAR snímač

A1-4 — Mikrofóny

- Na použitie s videohovormi a hlasovým ovládaním.

A1-5 — Snímač steny

A1-6 — Reaktívny AI snímač vyhýbania sa prekážkam

A1-7 — Vyhľadávač základne

A1-8 — LED indikátor naplnenia

A2 Robot (Pohľad zdola)

A2-1 — Snímače zmeny výšky

A2-2 — Snímač koberca

A2-3 — Všesmerové koliesko

A2-4 — Flexibilná bočná kefka

A2-5 — Hlavné kefy

A2-6 — Západky krytu hlavnej kefy

A2-7 — Hlavné kolieska

A3 Robot (Otvorený horný kryt)

A3-1 — Magnetický horný kryt

A3-2 — Indikátor WiFi

- Nesvieti: WiFi je vypnuté
- Bliká pomaly: Čaká na pripojenie

- Bliká rýchlo: Pripájanie
- Svetí: WiFi je pripojené

A3-3 — Tlačidlo resetovania

A3-4 — Nabíjacie kontakty

A3-5 — Komunikačný snímač

A3-6 — Samoplniaci port

A3-7 — Tlačidlo polohy

A3-8 — Výstupy vzduchu

A3-9 — Modul VibraRise

A3-10 — Nárazník

A4 Modul VibraRise

A4-1 — Otvor uchytenia mopovej utierky

A4-2 — Vibračný modul

A4-3 — Mopovací modul Edgewise

Poznámka: Držiaky mopovej utierky nie sú odnímateľné.

A5 Mopová utierka VibraRise

A5-1 — Podložky so suchým zipsom

Poznámka: Mopovú utierku zaistíte naplocho na mieste.

A6 Mopová utierka Edgewise

A6-1 — Skrutka na mopovú utierku

A7 Nádobka na prach

A7-1 — Západka nádobky na prach

A7-2 — Západka filtra

A7-3 — Prívod vzduchu

A7-4 — Umývateľný filter

A7-5 — Nasávací vstup

A8 Základňa

A9 Jednorazové vrecko na prach

A10 Napájací kábel

A11 Plniaca základňa

A11-1 — Rukoväť zásobníka na vodu

A11-2 — Veko zásobníka na vodu

A11-3 — Západka zásobníka na vodu

A11-4 — Zásobník na čistú vodu

A11-5 — Výstupy vzduchu na sušenie

A11-6 — Čistiaca nádržka mopového modulu Edgewise

A11-7 — Spodok základne

A11-8 — Nabíjacie kontakty

A11-9 — Doplnovací port robota

A11-10 — Zásobník na špinavú vodu

A11-11 — Stavový indikátor

- Bliká: Vyprázdňovanie/umývanie mopu
- Svetí červenou farbou: Porucha základne
- Tlmený: Nabíjanie/Sušenie
- Nesvieti: Vypnuté napájanie

Poznámka: Aby sa minimalizovalo rušenie, indikátor v režime Nerušiť (DND) zhasne alebo stmavne.

A11-12 — Kryt nádoby na prach

A11-13 — Modul na umývanie mopu

A11-13-1 — Vysokorychlostná kefka na údržbu

A11-13-2 — Umývací pružok

A11-13-3 — Vývody vody

A11-13-4 — Západka kefy na údržbu

A11-14 — Zásobník s čistiacim roztokom

A11-15 — Slot na prachové vrečko

A11-16 — Filter

A11-17 — Maják umiestnenia základne

A11-18 — Nasávací vstup

A11-19 — Vodný filter

A12 Uloženie napájacieho kábla

A12-1 — Otvor na uloženie napájacieho kábla

A12-2 — Napájací port

A12-3 — Káblové vývody

Poznámka: Napájací kábel je možné vytiahnuť z oboch strán.

B INŠTALÁCIA

B1 Dôležité informácie

B1-1 — Usporiadajte káble, tvrdé alebo ostré predmety (ako sú klince a sklo) a uvoľnené predmety zo zeme a premiestnite akékoľvek nestabilné, krehké, cenné alebo nebezpečné predmety, aby ste zabránili zraneniu osôb alebo škodám na majetku v dôsledku zamotania, úderu alebo zachyteniu predmetov zariadením.

B1-2 — Ak používate toto zariadenie na vyvýšenom mieste, vždy používajte bezpečnú fyzickú bariéru, aby ste zabránili náhodným pádom, ktoré môžu mať za následok zranenie osôb alebo poškodenie majetku.

Poznámky:

- Pri prvom použití zariadenia ho sledujte po celej jeho trase čistenia a dávajte pozor na veľké prekážky. Zariadenie bude môcť v budúcnosti čistiť samé.
- Aby ste predišli nadmernému hromadeniu nečistôt na mopových utierkach, mali by sa podlahy pred prvým umývacím cyklom povysávať aspoň trikrát.

B2 Umiestnenie základne

B2-1 — Základňu položte na mäkký, rovný povrch (koberec/ uterák/handričku) a základňu pripevnite zaskrutkovaním šiestich skrutiek.

Poznámka: Kryt nádoby na prach držte pevne, keď je obrátená naopak, aby ste zabránili jeho poškodeniu.

B2-3 — Umiestnite základňu na tvrdý, rovný podlahu (drevo/dlaždice/betón atď.), naplocho k stene a zo spodnej časti odstráňte penu použitú na upevnenie mopového modulu pri preprave.

B2-2 — Pripojte základňu tak, že pevne zatlačíte na obe strany základne a potom zatlačíte spojovaciu časť v strede, kým nebudete počuť kliknutie.

B2-3 — Pripojte napájací kábel k zadnej časti základne a prebytočný kábel ponechajte vo vnútri úložného otvoru.

B2-4 — Vyhradte si priestor aspoň 0,82 m na výšku, 0,42 m na šírku a 1 m do hĺbky. Uistite sa, či má miesto dobrý prístup k Wi-Fi sieti, aby ste mali lepší zážitok z mobilnej aplikácie. Pripojte a skontrolujte, či svieti stavový indikátor.

B2-4-1 — Viac ako 0,82 m



B2-4-2 — Viac ako 1 m

B2-4-3 — Viac ako 0,42 m

Poznámky:

- Ak je napájací kábel zvislo k zemi, môže ho zariadenie zachytiť, čo môže viesť k odpojeniu základne.
- Svetlo stavového indikátora svieti jasne, keď je základňa zapnutá a slabne počas nabíjania zariadenia alebo sušenia mopovej utierky.
- Ak sa vyskytne chyba, stavový indikátor sa rozsvieti červenou farbou.
- Umiestnite základňu na rovnú podlahu mimo dosahu ohňa, tepla a vody. Vyhnite sa úzkym priestorom alebo miestam, kde môže byť zariadenie vo vzduchu.
- Umiestnenie základne na mäkký povrch (koberec/podložka) môže spôsobiť prevrátenie základne a problémy s dokovaním a odchodom.
- Chráňte základňu pred priamym slnečným žiarením alebo čimkoľvek, čo by mohlo blokovat maják umiestnenia základne; v opačnom prípade sa vysávač nemusí vrátiť do základne.
- Základňu nepoužívajte bez zásobníka na čistú vodu, zásobníka na špinavú vodu, vysokorychlostnej kefy na údržbu, krytu nádoby na prach, jednorozového vrečka na prach, čistiacej nádržky mopového modulu, zásobníka s čistiacim roztokom alebo vodného filtra.
- Udržiavajte základňu podľa rutínnej údržby. Nečistite napájací kábel základne a nabíjacie kontakty vlhkou handričkou alebo utierkou.
- Všetky základne sú pred opustením továrne podrobené testom na vodnej báze. Je normálne, že vo vodnej ceste v základni zostáva malé množstvo vody.

B3 Zapnutie napájania a nabíjanie

Stlačením a podržaním tlačidla  zapnete robota. Počkajte, pokiaľ indikátor napájania nezačne svieťiť a potom položte robota do prednej časti základne. Uistite sa, či je základňa pripojená. Potom stlačte tlačidlo  a robot sa automaticky vráti do základne na nabíjanie. Robot je vybavený vstavanou vysokovýkonnou lítium-iónovou dobíjateľnou batériou. Ak chcete zachovať výkon vysokovýkonnej lítium-iónovej dobíjateľnej batérie, udržiajte robota nabitého.

B3-1 — Stavový indikátor základne slabne, indikátor napájania robota bliká: Nabíja sa

Poznámka: Robot sa nemusí zapnúť, keď je batéria takmer vybitá. V takom prípade pripojte robota k základni.

PRIPOJENIE K APLIKÁCIÍ

1. Stiahnite si aplikáciu

Vyhľadajte „Roborock“ v App Store alebo Google Play, alebo naskenujte nižšie uvedený QR kód a potom aplikáciu stiahnite a nainštalujte.



2. Resetujte Wi-Fi

- Odstráňte magnetický horný kryt a nájdite indikátor WiFi.
- Súčasne stlačte a podržte tlačidlo a až kým nezaznie hlasové upozornenie „Reseting WiFi“ (Resetovanie WiFi). Resetovanie je dokončené vtedy, keď indikátor Wi-Fi bliká pomaly. Robot potom čaká na pripojenie.

Poznámka: Ak sa nedokázate pripojiť k robotovi z dôvodu konfigurácie routera, zabudnutého hesla alebo iného dôvodu, resetujte Wi-Fi a pridajte vášho robota ako nové zariadenie.

3. Pridajte zariadenie

Otvorte aplikáciu Roborock, poklepte na tlačidlo „Scan to Connect (Naskenovať na pripojenie)“ alebo „Search for device (Vyhľadať zariadenie)“ a pridajte zariadenie podľa pokynov.

Poznámky:

- Skutočný postup sa môže líšiť v dôsledku prebiehajúcich aktualizácií aplikácií. Postupujte podľa pokynov v aplikácii.
- Podporovaná je len 2,4 GHz Wi-Fi sieť.
- Ak robot čaká na pripojenie viac ako 5 minút, Wi-Fi sa automaticky deaktivuje. Ak sa potrebujete znova pripojiť, skôr ako budete pokračovať, resetujte Wi-Fi.

🔍 POKYNY PRE POUŽITIE

C1 Naplnenie zásobníka na čistú vodu

Zdvihnite zásobník na čistú vodu, otvorte jeho horný kryt a potom ho naplňte vodou z vodovodu. Po naplnení zatvorte kryt a vložte zásobník na čistú vodu späť do základne.

Poznámky:

- Aby ste predišli deformácii, používajte iba studenú vodu.
- Ak na zásobníku na vodu zostanú stopy vody, pred opätovnou inštaláciou zásobníka ich utrite.
- Aby ste zabránili vysokej koncentrácii čistiaceho roztoku, pridávajte roztok iba do zásobníka čistiaceho roztoku.
- Veko zásobníka na čistú vodu nie je odnímateľné.

C1 Pridanie čistiaceho roztoku

C2-1 — Odstráňte kryt nádoby na prach, vytiahnite celý zásobník s čistiacim roztokom za spodnú rukoväť a potom ho položte na tvrdý rovný povrch.

Poznámka: Aby kryt nádoby na prach nespadol a nenarazil do zariadenia, odstráňte kryt oboma rukami, jednou na každej strane.

C2-2 — Otvorte veko zásobníka a pridajte čistiaci roztok.

C2-3 — Zatvorte veko a vložte zásobník späť do základne.

Zatlačte na zásobník, kým nebudete počuť, ako zaklapne.

C2-4 — Nainštalujte kryt nádoby na prach, aby ste sa uistili, že nádoba na prach je bezpečne utesená.

Poznámky:

- Pred pridaním čistiaceho roztoku sa uistite, či je zásobník s čistiacim roztokom úplne vytiahnutý.
- Aby ste predišli korózii alebo poškodeniu, nepoužívajte žiadny dezinfekčný prostriedok a v zásobníku s roztokom používajte iba čistiaci roztok odporúčaný spoločnosťou Roborock.
- Čistiaci roztok nie je súčasťou balenia príslušenstva. V prípade potreby si jeden kúpte.

C3 Zapnutie/Vypnutie

Stlačením a podržaním tlačidla zapnete robota. Indikátor napájania sa rozsvieti a robot prejde do pohotovostného režimu. Stlačte a podržte tlačidlo na vypnutie robota a ukončenie aktuálneho cyklu čistenia.

Poznámka: V priebehu nabíjania sa robot nedá vypnúť.

C4 Spustenie čistenia

Stlačením tlačidla spustíte čistenie. Robot naplánuje svoju cestu čistenia a v každej miestnosti najskôr vyčistí okraje štvorca a potom vyplní zónu v klukatom vzore. Prítom robot vyčistí všetky zóny jednu po druhej, čím efektívne vyčistí domácnosť.

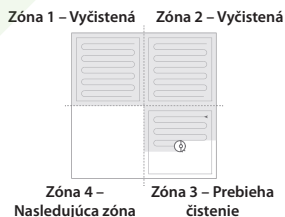

Poznámky:

- Aby ste sa uistili, že sa robot automaticky vráti do základne, spustite zariadenie zo základne a počas čistenia nehybte základňou.
- Ak je batéria veľmi slabá, čistenie sa nemôže spustiť. Pred opätovným vyčistením nechajte robota nabíť.
- Ak sa čistenie dokončí za menej ako 10 minút, oblasť sa vyčistí dvakrát.
- Ak je batéria takmer vybitá pred dokončením čistenia, robot vykoná obnovovaciu nabíjanie pred obnovením čistenia z miesta, kde bolo vypnuté.
- Zariadenie zatiahne držiaky mopovej utierky, aby vyčistil koberec. Môžete taktiež nastaviť koberec ako zakázanú zónu v aplikácii, aby ste sa tomu vyhli.
- Pred začatím každého stierania sa uistite, či bola správne nainštalovaná mopová utierka.

C5 Bodové čistenie

Súčasným stlačením tlačidla a spustíte bodové čistenie.

Rozsah čistenia: Robot čistí štvorcovú plochu s rozmermi 1,5 m x 1,5 m vycentrovanú na seba.



Poznámka: Po bodovom čistení sa robot automaticky vráti do východiskového bodu a prepne sa do pohotovostného režimu.

C5 Režim len mopovanie (Mop Only)

Stlačením tlačidla  spustíte režim len mopovanie. Hlavné kefy sa zdvihnú, hlavné kefy a ventilátor prestanú fungovať a modul VibraRise sa spustí.

Poznámka: V porovnaní s tradičným čistiacim režimom je hluk vychádzajúci pri režime len mopovanie (Mop Only) oveľa nižší.

C7 Pozastavenie

Keď robot vykonáva čistenie, stlačením ktoréhokoľvek tlačidla ho pozastavíte, stlačením tlačidla  pokračujete alebo stlačením tlačidla  pošlete vysávač späť do základne a stlačením a podržaním tlačidla  dôjde k umytiu mopovej utierky a potom sa pokračuje v čistení.

Poznámka: Manuálne umiestnenie pozastaveného robota na základňu ukončí súčasné čistenie.

C8 Režim spánku

Ak je robot pozastavený na viac ako 10 minút, prejde do režimu spánku a jeho indikátor napájania bude pomaly blikať. Stlačením ľubovoľného tlačidla ho prebudíte späť.

Poznámky:

- Robot sa neprepne do režimu spánku, keď sa nabíja.
- Ak je robot v režime spánku dlhšie ako 12 hodín, automaticky sa vypne.

C9 Umývanie mopových utierok

Počas upratovania robot automaticky určí, kedy sa má vrátiť do základne na umytie mopom a doplnenie zásobníka na vodu, aby sa maximalizoval výkon mopovania. Ak chcete manuálne spustiť umývanie, stlačte a podržte tlačidlo  alebo klepnite na príslušné tlačidlo v aplikácii. Umývanie zastavíte stlačením ľubovoľného tlačidla.

Poznámky:

- Aby ste sa uistili, že robot umýva mopové utierky automaticky, spustíte robota zo základne a nehybte so základňou počas čistenia.
- Frekvencia a režim umývania mopom je možné upraviť v aplikácii.
- Aby ste predišli popáleninám horúcou vodou, nedotýkajte sa vývodov vody.

C10 Vyprázdnenie

Po vyčistení sa robot vráti do základne a podľa potreby sa spustí automatické vyprázdňovanie. Ak chcete manuálne spustiť vyprázdňovanie, stlačte tlačidlo  na robotovi v základni alebo klepnite na príslušné tlačidlo v aplikácii. Vyprázdňovanie zastavíte stlačením ľubovoľného tlačidla.

Poznámky:

- Ak sa vyprázdňovanie dlhší čas nepoužíva, vyprázdnite nádobu na prach manuálne a uistite sa, či je prívod vzduchu voľný, aby sa dosiahol optimálny výkon vyprázdňovania.
- V aplikácii je možné vypnúť automatické vyprázdňovanie.
- Vyhnite sa častému manuálnemu vyprázdňovaniu.

C11 Sušenie

Sušenie sa spustí automaticky po umytí mopom alebo po dokončení čistenia. Ak chcete manuálne spustiť alebo zastaviť sušenie, klepnite na príslušné tlačidlo v aplikácii.

Poznámky:

- Počas sušenia sa držte ďalej od výstupov vzduchu na sušenie.
- Trvanie sušenia je možné upraviť v aplikácii.
- Automatické sušenie je možné v aplikácii vypnúť.

C12 Automatické pridanie čistiaceho roztoku

Robot automaticky pridá čistiaci roztok do vody na umývanie mopom a doplnenie zásobníka na vodu robota podľa vopred nastaveného pomeru, aby sa zabezpečil optimálny výkon mopovania.

Poznámka: Inteligentného plnenia čistiaceho roztoku je možné v aplikácii deaktivovať.

C13 Nabíjanie

Po dokončení sa robot automaticky vráti do základne za účelom nabitia.

V režime pozastavenia stlačte tlačidlo  na odoslanie robota do základne. Keď sa robot nabíja, indikátor napájania bude pomaly blikať.

Poznámka: Ak robot nemôže nájsť základňu, automaticky sa vráti na počiatkové miesto. Robot umiestnite na základňu manuálne, aby sa dobil.

C14 Režim „Nerušit“ (DND)

Režim DND je predvolene aktívovaný od 22:00 do 08:00. Dá sa to deaktivovať alebo prispôsobiť v aplikácii. Keď je aktívovaný režim DND, robot nebude automaticky pokračovať v čistení, indikátor napájania stmavne a hlasitosť hlasových pokynov sa zníži.

C15 Detská poistka

Stlačením a podržaním tlačidla  aktivujete/deaktivujete detskú poistku. Môžete si to nastaviť aj v aplikácii. Po aktivácii poistky nebude robot reagovať na stlačenie tlačidiel, keď je v pokoji. Keď robot vykonáva čistenie alebo sa pripája k základni, stlačením ľubovoľného tlačidla ho zastavíte.

C16 Chyba

Ak sa vyskytne chyba, indikátor napájania na robotovi alebo stavový indikátor na základni sa rozsvieti červenou farbou. V aplikácii sa zobrazí kontextové upozornenie a môže zaznieť hlasové upozornenie.

Poznámky:

- Ak robot zostane v chybovom stave dlhšie ako 10 minút, automaticky prejde do režimu spánku.
- Manuálne umiestnenie robota na dokovaciu základňu v chybovom stave zastaví aktuálne čistenie.

C17 Resetovanie systému

Ak robot nereaguje na stlačenie tlačidla alebo sa nedá vypnúť, resetujte systém. Stlačte tlačidlo resetovania a robot sa automaticky resetuje.

Poznámka: Po resetovaní systému sa plánované čistenie, WiFi atď. obnovia na výrobné nastavenia.

C18 Obnovenie výrobných nastavení

Ak robot nefunguje po resetovaní systému, zapnite ho. Stlačte a podržte tlačidlo  súčasne so stlačením tlačidla resetovania, pokiaľ nezachujete hlasovú výzvu „Restoring factory settings (Obnovenie výrobných nastavení)“. Robot sa potom obnoví na výrobné nastavenia.

D BEŽNÁ ÚDRŽBA

Poznámka: Početnosť výmeny sa môže líšiť v závislosti od aktuálnej situácie. Ak dôjde k abnormálnemu opotrebovaniu, diely ihneď vymeňte.

D1 Hlavné kefy

* Čistite každé 2 týždne a vymieňajte každých 6-12 mesiacov

D1-1 — Krúžky hlavnej kefy

D1-2 — Uzávery hlavnej kefy

D1-3 — Kryt hlavnej kefy

D1-4 — Západky

D1-5 — Hlavné kefy

D1-6 — Ložisko hlavnej kefy

D1-7 — Otočte robota, stlačte dve západky a zložte kryt hlavnej kefy.

D1-8 — Vytiahnite hlavné kefy a demontujte ložiská hlavnej kefy, kryty hlavnej kefy a krúžky na blokovanie vlasov. Odstráňte všetky zamotané vlasy alebo nečistoty na oboch koncoch hlavných kefiek. Potom znova nainštalujte krúžky na blokovanie vlasov, kryty hlavnej kefy a ložiská hlavnej kefy.

D1-9 — Znova nainštalujte hlavné kefy. Pevne zacvaknite ložiská hlavnej kefy na miesto. Až potom, čo sú ložiská bezpečne nainštalované, nasadte kryt hlavnej kefy.

D1-10 — Namontujte späť kryt hlavnej kefy. Uistite sa, či sú jeho štyri zuby úplne usadené v drážkach a zatlačte na kryt hlavnej kefy, kým nebudete počuť, že zacvakol.

Poznámky:

- Odporúča sa utrieť hlavné kefy vlhkou handričkou. Ak sú hlavné kefy mokré, vysušte ich na vzduchu mimo dosahu priameho slnečného žiarenia.
- Na čistenie hlavnej kefy nepoužívajte žieravé čistiace prostriedky ani dezinfekčné prostriedky.
- Aby ste predišli zraneniu spôsobenému čepelmi používanými na strihanie vlasov vo vnútri krytu hlavnej kefy, pred inštaláciou krytu hlavnej kefy sa uistite, či sú na mieste nainštalované dve hlavné kefy.

D2 Flexibilná bočná kefka

* Čistite každý mesiac a vymieňajte každých 3-6 mesiacov.

Odskrutkujte skrutku bočnej kefy. Vyberte a vyčistite bočnú kefku. Znova ju nainštalujte a dotiahnite skrutku.

D3 Všesmerové koliesko

* Vyčistite podľa potreby.

D3-1 — Pomocou nástoja ako je malý skrutkovač vypäčte osku a demontujte koliesko.

Poznámka: Držiak všesmerového kolieska nie je možné vybrať.

D3-2 — Opláchnite koleso a osku, aby ste odstránili všetky vlasy alebo nečistoty. Osušte a znova pripevnite koliesko tak, že ho pevne zatlačíte na miesto.

D4 Hlavné kolieska

* Čistite každý mesiac.

Mäkkou suchou handričkou utrite a vyčistite hlavné kolieska.

D5 Nádoba na prach

* Vyčistite podľa potreby.

D5-1 — Odstráňte horný magnetický kryt a stlačte západku nádoby na prach, aby ste nádobu vybrali.

D5-2 — Vyberte umývateľný filter a vyprázdnite nádobu na prach.

D5-3 — Naplňte nádobu na prach čistou vodou a znova nainštalujte umývateľný filter. Jemne potraсте nádobou na prach a potom vylejte špinavú vodu.

Poznámka: Aby ste predišli upchatiu, používajte iba čistú vodu bez čistiacej kvapaliny.

D5-4 — Nádobu na prach a umývateľný filter nechajte vyschnúť.

D6 Umývateľný filter

* Čistite každé dva týždne a vymieňajte každých 6-12 mesiacov.

D6-1 — Vyberte filter.

D6-2 — Filter opakovane prepláchnite a poklepaním odstráňte čo najviac nečistôt.

Poznámka: Nedotýkajte sa povrchu filtra rukami, kefou alebo tvrdými predmetmi, aby ste predišli možnému poškodeniu.

D6-3 — Nechajte filter 24 hodín dôkladne vyschnúť a znova ho nainštalujte.

Poznámka: Zakúpte si ďalší filter a v prípade potreby ho vymeňte.

D7 Mopová utierka Edgewise

* Čistite podľa potreby a vymieňajte každých 3-6 mesiacov.

D7-1 — Odskrutkujte skrutku v strede mopovej utierky.

D7-2 — Vyčistite mopovú utierku a nechajte ju vyschnúť.

D7-3 — Znova nainštalujte mopovú utierku a utiahnite skrutku.

Poznámka: Znečistená mopová utierka bude mať vplyv na výkon stierania. Pred použitím ju vyčistite.

D8 Mopová utierka VibraRise

* Čistite podľa potreby a vymieňajte každých 3-6 mesiacov.

D8-1 — Vyberte mopovú utierku z držiaka mopovej utierky. Vyčistite mopovú utierku a osušte ju.

Poznámka: Znečistená mopová utierka bude mať vplyv na výkon stierania. Pred použitím vyčistite mopovú utierku.

D8-2 — Mopovú utierku zasuňte z otvoru v štrbine na pripevnenie a potom ju prílepte naplocho na miesto.

D9 Snímače robota

* Čistite podľa potreby.

Použite mäkkú suchú tkaninu na utretie a vyčistenie všetkých snímačov, vrátane:

C9-1 — Reaktívneho AI vyhýbania sa prekážkam

C9-2 — Vyhľadávača dverí

C9-3 — Snímača kobercov

C9-4 — Snímača stien

C9-5 — Komunikačného snímača

C9-6 — Snímačov zmeny výšky

D10 Nabíjacie kontakty

* Čistíte podľa potreby.

Pomocou mäkkej suchej handričky utrite nabíjacie kontakty za robotovi a na základni.

D11 Premiestnenie základne

Ak chcete presunúť základňu, jednou rukou uchopíte otvor na uloženie kábla na zadnej strane a druhou rukou vnútornú stranu prednej dosky. Nedvíhajte priamo spodnú časť, aby ste zabránili pádu základne.

D12 Zásobník na špinavú vodu

* Čistíte podľa potreby.

Otvorte veko zásobníka na špinavú vodu a vylejte špinavú vodu. Naplňte zásobník čistou vodou, zatvorte veko, zaistíte ho a prepreťte. Vylejte špinavú vodu. Zatvorte veko a potom ho znova nainštalujte.

Poznámky:

- Aby ste predišli deformácii, používajte iba studenú vodu.
- Ak na vonkajšej strane zásobníka na vodu zostanú nejaké škvrny od vody, pred opätovnou inštaláciou zásobníka ich utrite mäkkou suchou handričkou.
- Veko zásobníka na špinavú vodu nie je odnímateľné.

D13 Vysokorychlostná kefka na údržbu

* Čistíte podľa potreby a vymieňajte každých 6-12 mesiacov.

Zdvihnute západku vysokorychlostnej údržbovej kefky a vyberte kefku, ako je znázornené nižšie. Odstráňte všetky zamotané predmety z vysokorychlostnej kefky na údržbu a opláchnite ju. Znova nainštalujte kefku a zaistíte ju na mieste.

D14 Vodný filter

* Čistíte podľa potreby.

Vytiahnite filter. Stlačte západku na bočnej strane filtra, aby ste ho odklopili smerom nadol. Opláchnite ho vodou, použite mäkkú suchú handričku na utretie čistiaceho zásobníka a potom znova nainštalujte filter uzamknutím západky. Zatlačte na filter, až kým nebudete počuť, ako zaklapne.

D15 Čistiaci zásobník mopového modulu

Edgewise

* Čistíte podľa potreby.

- D15-1 — Demontujte čistiaci zásobník.
- D15-2 — Opláchnite čistiaci zásobník vodou.
- D15-3 — Znova nainštalujte čistiaci zásobník.

D16 Výmena jednorazového vrečka na prach

* Vymieňajte pravidelne alebo keď je plný.

D16-1 — Zložte kryt nádoby na prach.

Poznámka: Aby kryt nádoby na prach nespadol a nenarazil do zariadenia, odstráňte kryt oboma rukami, jednou na každej strane.

D16-2 — Vytiahnite vrečko na prach z nádoby na prach a zahodte ho.

D16-3 — Filter vyčistíte suchou handričkou.

Poznámky:

- Aby ste predišli deformácii, používajte iba studenú vodu.
- Ak na vonkajšej strane zásobníka na vodu zostanú nejaké škvrny od vody, pred opätovnou inštaláciou zásobníka ich utrite mäkkou suchou handričkou.
- Veko zásobníka na špinavú vodu nie je odnímateľné.

D16-4 — Filter vyčistíte suchou handričkou, vložte nové jednorazové vrečko na prach do otvoru a rovnomerne ho rozťahnite, aby ste sa uistili, že je nainštalované na svojom mieste.

Poznámka: Uistite sa, či je jednorazové vrečko na prach správne nainštalované, aby sa zabránilo úniku odpadu a poškodeniu doku.

D16-5 — Nainštalujte kryt nádoby na prach, aby ste sa uistili, či je nádoba na prach bezpečne utesená.

D17 Batéria

Robot je vybavený vysoko výkonnou lítium-iónovou dobíjateľnou batériou. Aby ste udržali výkon batérie, udržujte robota v priebehu normálnej prevádzky nabitého.

Poznámka: Ak necháte robota dlhší čas bez používania, pred uskladnením ho vypnite a najmenej raz za tri mesiace ho nabite, aby nedošlo k poškodeniu batérie následkom nadmerného vybitia.

ZÁKLADNÉ PARAMETRE

Robot

Model	S82USV
Batéria	14,4 V/5200 mAh lítium-iónová batéria
Menovitý vstup	20 V DC 1,2 A
Čas nabíjania	Približne 4 hodiny

Poznámka: Sériové číslo je uvedené na štítku na spodnej strane robota.

Základňa

Model	EWFD13HRR
Menovité vstupné napätie	220 - 240 V AC
Menovitá frekvencia	50 - 60 Hz
Menovitý vstup (Zhromažďovanie prachu)	3 A
Menovitý vstup (Umývanie mopom horúcou vodou)	6 A
Menovitý vstup (Nabíjanie a sušenie)	0,75 A
Menovitý výstup	20 V DC 1,2 A
Nabíjacia batéria	14,4 V/5200 mAh (TYP) lítium-iónová batéria

BEŽNÉ PROBLÉMY

Problém	Riešenie
Nie je možné zapnúť napájanie.	<ul style="list-style-type: none">• Úroveň nabitia batérie je nízka. Pred použitím položte robota na dokovaciu základňu, aby sa nabil.• Teplota batérie je veľmi nízka alebo veľmi vysoká. Robota používajte len v rozsahu 0 - 40 °C.
Nie je možné nabíjať.	<ul style="list-style-type: none">• Skontrolujte, či sa rozsvietil indikátor napájania a či sú oba konce napájacieho kábla správne pripojené.• Slabý kontakt. Očistite nabíjacie kontakty základne a robota.• Skontrolujte, či svieti indikátor základne.
Pomalé nabíjanie.	<ul style="list-style-type: none">• Ak sa zariadenie používa pri vysokých alebo nízkych teplotách, automaticky zníži rýchlosť nabíjania, aby sa predĺžila životnosť batérie.• Nabíjacie kontakty sú znečistené. Vyčistite ich suchou tkaninou.
Nedá sa vrátiť do základne.	<ul style="list-style-type: none">• V blízkosti základne je veľmi veľa prekážok. Presuňte ju na otvorené miesto.• Robot je veľmi ďaleko od základne. Umiestnite ho bližšie a skúste to znova.
Neštandardné správanie.	<ul style="list-style-type: none">• Reštartujte robota.
Hluk v priebehu čistenia.	<ul style="list-style-type: none">• Hlavné kefky, flexibilná bočná kefka alebo hlavné kolieska sa mohli zaseknúť. Vypnite robota a vyčistite ich.• Všesmerové koliesko sa mohlo zaseknúť. Pomocou skrutkovača ho vyberte na čistenie.
Nedá sa pripojiť k Wi-Fi sieti.	<ul style="list-style-type: none">• Wi-Fi je vypnuté. Obnovte Wi-Fi a skúste to znova.• Signál Wi-Fi je slabý. Presuňte robota do oblasti s dobrým Wi-Fi príjmom.• Neobvyklé pripojenie Wi-Fi. Obnovte Wi-Fi a stiahnite si najnovšiu mobilnú aplikáciu a skúste to znova.• Nedá sa pripojiť k sieti Wi-Fi. Pri nastavení routera sa môže vyskytnúť chyba. Obráťte sa na zákaznícky servis spoločnosti Roborock.
Dochádza k spotrebe energie, keď je robot v základni?	<ul style="list-style-type: none">• Robot spotrebováva energiu, keď je v základni na zachovanie výkonu batérie, ale spotreba energie je mimoriadne nízka.
Musí sa robot nabiť najmenej 16 hodín pri prvých troch použitíach?	<ul style="list-style-type: none">• Nie. Lítiová batéria nemá pamäťový efekt. Robot môže byť použitý kedykoľvek po úplnom nabití.
Po dobíť robot neobnoví čistenie.	<ul style="list-style-type: none">• Uistite sa, či robot nie je v režime DND. Režim DND zabráni automatickému vyčisteniu.• Ak bol robot manuálne umiestnený na nabíjacej základni pred automatickým nabíjaním, nebude môcť pokračovať v čistení.
Plánované čistenie nefunguje.	<ul style="list-style-type: none">• Udržiavajte zariadenie nabité. Plánované čistenie sa môže začať iba vtedy, ak je úroveň nabitia batérie nad 15%.
Flexibilná bočná kefka sa nedokáže vysunúť.	<ul style="list-style-type: none">• V aplikácii skontrolujte, či je zapnutá funkcia „FlexiArm Extend Cleaning (Čistenie vysunutou flexibilnou kefkou)“.• Flexibilná strana kefky sa nedokáže vysunúť v každom kúte alebo zakaždým, keď robot vykonáva čistenie pozdĺž steny.• Skontrolujte, či flexibilná kefka nie je zaseknutá.
Mopový modul Edgewise sa neotáča.	<ul style="list-style-type: none">• Skontrolujte, či mopový modul Edgewise nie je zaseknutý.
Zariadenie vynechalo určité body.	<ul style="list-style-type: none">• Snímač steny, snímače zmeny výšky alebo snímač koberca môžu byť znečistené. Vyčistite ich mäkkou suchou tkaninou.
Slabá čistiaca schopnosť a/alebo vypadávajúci prach.	<ul style="list-style-type: none">• Nádoba na prach je plná a je potrebné ju vyprázdniť.• Filter je zablokovaný a je potrebné ho vyčistiť.• Hlavné kefky sú zaseknuté a je potrebné ich vyčistiť.
Žiadna, alebo len trochu vody v priebehu mopovania.	<ul style="list-style-type: none">• Použite mobilnú aplikáciu na zvýšenie intenzity umývania a prietoku vody.

Problém	Riešenie
Stavový indikátor svieti červenou farbou.	<ul style="list-style-type: none"> • Kryt nádoby na prach nie je na svojom mieste. Skontrolujte a opravte inštaláciu. • Chyba napätia. Skontrolujte, či miestne napätie spĺňa požiadavky uvedené na nabíjacej základni. • Skontrolujte umiestnenie zásobníka na čistú vodu alebo ho podľa potreby doplňte. • Skontrolujte umiestnenie zásobníka na špinavú vodu alebo ho podľa potreby vyprázdňte. • Skontrolujte, či je vodný filter správne nainštalovaný.
Znížený výkon vyprázdňovania alebo nezvyčajný zvuk pri vyprázdňovaní.	<ul style="list-style-type: none"> • Hlavná kefka alebo kryt hlavnej kefky nie sú správne nainštalované. Skontrolujte a opravte inštaláciu. • Filter, vzduchové potrubie, nasávací otvor, prírody vzduchu alebo nádoba na prach je zablokovaná. Čistením odstráňte upchatie.
Zaznie hlasové upozornenie Error 42 (Chyba 42) a modul čistiacej kefky sa zastaví na jednej strane čistiaceho zásobníka.	<ul style="list-style-type: none"> • Ak sa modul kefky zastaví na ľavej strane, môže byť zaseknutý. Odstráňte všetky zaseknuté predmety. • Ak sa modul kefky zastaví na pravej strane, môže byť zablokovaný filter alebo nie je nainštalovaný na svojom mieste. Vyčistite ho a správne nainštalujte.
Znížený umývací výkon mopom.	<ul style="list-style-type: none"> • Mopové utierky nie sú správne pripevnené. Preinštalujte ich. • Podlaha je znečistená. Pre lepšie čistenie zmeňte v aplikácii režim umývania mopom na „Deep (Hlboké)“.
Automatické vyprázdňovanie nefunguje.	<ul style="list-style-type: none"> • Automatické vyprázdňovanie je deaktivované. Skontrolujte nastavenia v aplikácii. • Kryt nádoby na prach nie je na svojom mieste. Skontrolujte a nainštalujte. • Automatické vyprázdňovanie sa nespustí vtedy, ak sa robot vráti do základne bez vysávania. • Po návrate do základne v režime „Nerušit (DND)“ sa robot nevyprázdni automaticky. Upravte čistenie alebo trvanie DND alebo začnite vyprázdňovať ručne.
Nefunguje umývanie mopových utierok.	<ul style="list-style-type: none"> • Mopové utierky sa nebudú umývať, ak sa nepoužívajú. • Robot sa nevráti do základne na umývanie mopom, ak sa nespustí zo základne alebo ak sa na mape aplikácie nenájde žiadna základňa. • Skontrolujte umiestnenie zásobníka a podľa potreby ho doplňte alebo vyprázdňte. • Skontrolujte, či je vodný filter správne nainštalovaný.
Nefunguje spustenie automatického sušenia.	<ul style="list-style-type: none"> • Automatické sušenie je vypnuté. Skontrolujte nastavenia v aplikácii. • Sušenie sa zastaví, ak počas sušenia stlačíte akékoľvek tlačidlo na robotovi alebo robotovi zo základne. • Vlhkosť prostredia je vysoká, pomocou aplikácie nastavte dlhší čas sušenia, aby ste dosiahli lepší účinok sušenia.
Nefunguje umývanie mopových utierok horúcou vodou.	<ul style="list-style-type: none"> • V aplikácii skontrolujte, či je zapnutá možnosť „Mop Washing with Hot Water (Umývanie mopom s horúcou vodou)“.

Informácie o likvidácii opotrebovaného elektrického zariadenia (súkromné domácnosti)

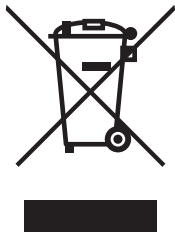

Tento symbol na produktoch a/alebo na priložených dokumentoch znamená, že sa pri likvidácii nesmú elektrické a elektronické zariadenia miešať so všeobecným domácim odpadom. V záujme správneho obhospodarovania, obnovy a recyklácie odvezte, prosím, tieto produkty na určené zberné miesta, kde budú prijaté bez poplatku. V niektorých krajinách je možné tieto produkty vrátiť priamo miestnemu maloobchodu v prípade, ak si objednáte podobný nový výrobok. Správna likvidácia týchto produktov pomôže ušetriť hodnotné zdroje a zabrániť možným negatívnym vplyvom na ľudské zdravie a prostredie, ktoré môžu inak vzniknúť v dôsledku nesprávneho zaobchádzania s odpadom. Bližšie informácie o najbližšom zbernom mieste získate na miestnom úrade. V prípade nesprávnej likvidácie odpadu môžu byť uplatnené pokuty v súlade s platnou legislatívou.

Pre právnické osoby v Európskej únii

Ak potrebujete zlikvidovať opotrebované elektrické a elektronické zariadenia, bližšie informácie získate od svojho miestneho predajcu alebo dodávateľa.

Informácie o likvidácii v krajinách mimo Európskej únie

Tento symbol je platný len v Európskej únii. Ak si želáte zlikvidovať toto zariadenie, obráťte sa na miestny úrad alebo predajcu a poinformujte sa o správnom spôsobe likvidácie tohto typu odpadu.

OBSAH

BEZPEČNOSTNÍ INFORMACE	7
VYSVĚTLENÍ MEZINÁRODNÍCH SYMBOLŮ	8
PŘEHLED SPOTŘEBIČE	8
Robot (Pohled shora)	8
Robot (Pohled zdola).....	8
Robot (Otevřený horní kryt)	8
Modul VibraRise	8
Mopová utěrka VibraRise.....	8
Mopová utěrka Edgewise.....	8
Nádoba na prach	8
Základna	8
Jednorázový sáček na prach.....	8
Napájecí kabel	8
Plnicí základna	8
Uložení napájecího kabelu	9
INSTALACE	9
Důležité informace.....	9
Umístění základny.....	9
Zapnutí napájení a nabíjení.....	9
PŘIPOJENÍ K APLIKACI	10
POKyny PRO POUŽITÍ	10
Naplnění zásobníku na čistou vodu	10
Přidání čisticího roztoku.....	10
Zapnutí/Vypnutí	10
Spuštění čištění	10
Bodové čištění	10
Režim jen mopování (Mop Only)	11
Pozastavení.....	11
Režim spánku.....	11
Mytí mopových utěrek.....	11
Vyprázdnění	11
Sušení	11
Automatické přidání čisticího roztoku.....	11
Nabíjení.....	11
Režim „Nerušit“ (DND).....	11
Dětská pojistka	11
Chyba.....	11
Resetování systému	11
Obnovení výrobních nastavení	11
BĚŽNÁ ÚDRŽBA	12
Hlavní kartáčky	12
Flexibilní boční kartáček	12
Všesměrové kolečko.....	12
Hlavní kolečka.....	12
Nádoba na prach	12
Omyvatelný filtr.....	12
Mopová utěrka Edgewise.....	12
Mopová utěrka VibraRise.....	12
Snímače robota	12
Nabíjecí kontakty.....	13
Přemístění základny	13
Zásobník na špinavou vodu.....	13
Vysokorychlostní kartáček na údržbu.....	13
Vodní filtr	13
Čisticí zásobník mopového modulu Edgewise.....	13
Výměna jednorázového sáčku na prach	13
Baterie.....	13
ZÁKLADNÍ PARAMETRY	14
Robot	14
Základna	14
BEŽNÉ PROBLÉMY	15

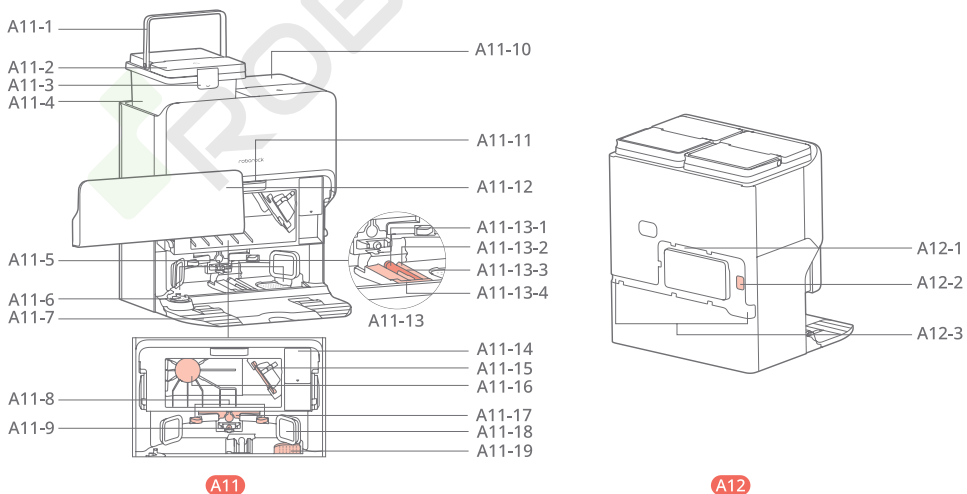
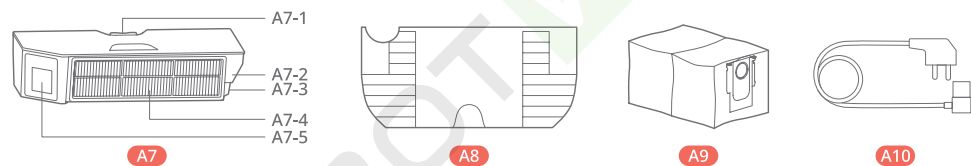
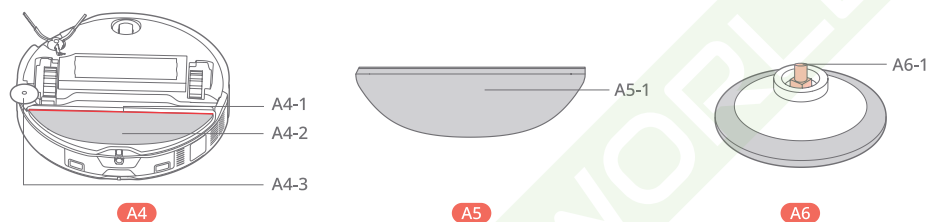
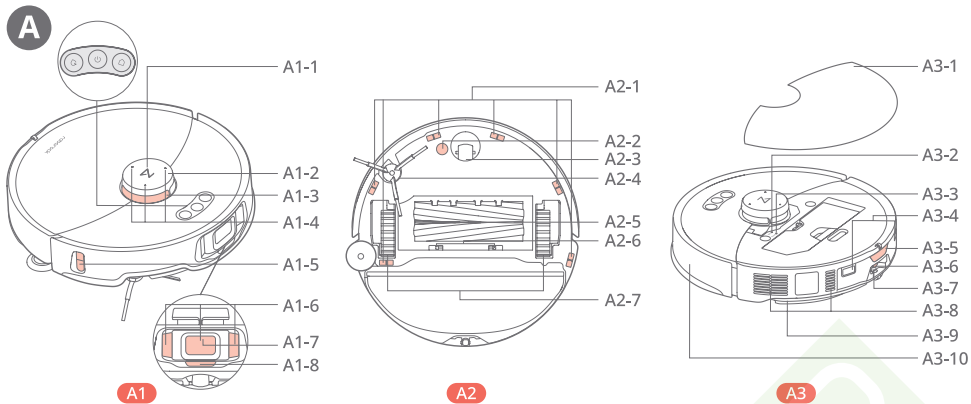

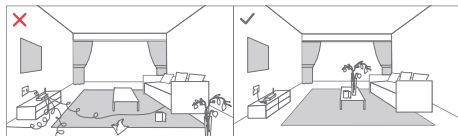
B**B1**

B1-1

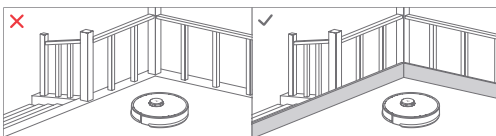

B1-2

**B2**

B2-1

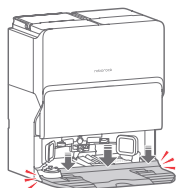

B2-2

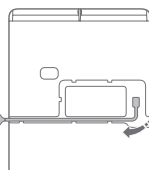

B2-3

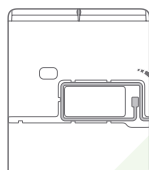

B2-4-1

B2-4-2

B2-4-3

B2-4

C

B3-1

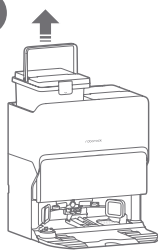
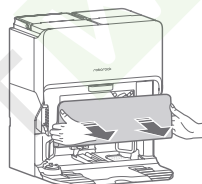
B3**C1****C2**

C2-1

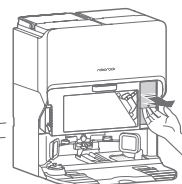

C2-2

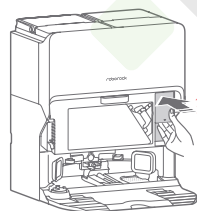

C2-3

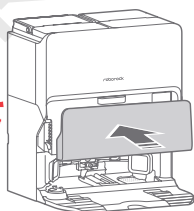

C2-4

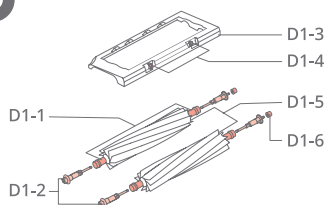
D

D1-1

D1-2

D1-3

D1-4

D1-5

D1-6

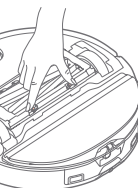

D1-7

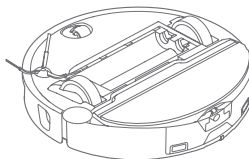
**D1**

D1-8

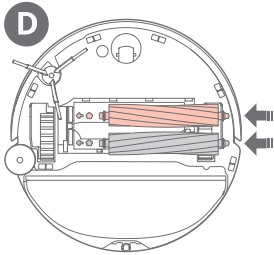

D1-9

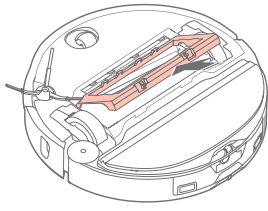

D1-10

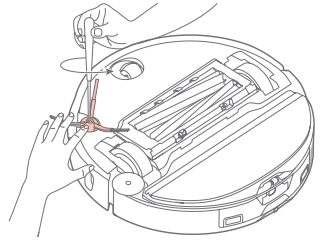

D2

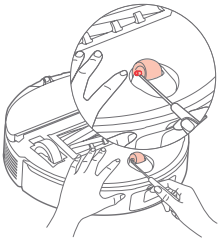

D3

D3-1



D3-2

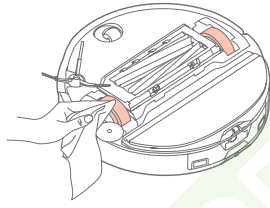

D4

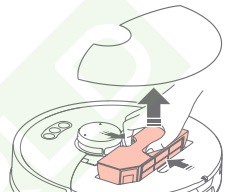

D5

D5-1

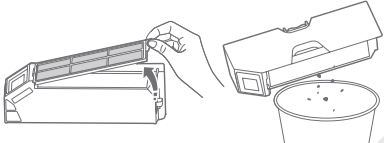

D5-2

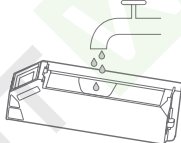

D5-3

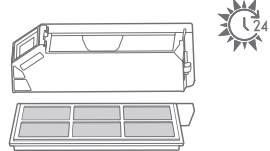

D5-4

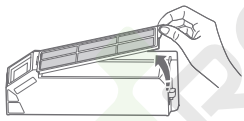

D6

D6-1



D6-2

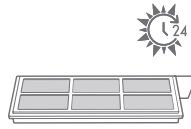

D6-3

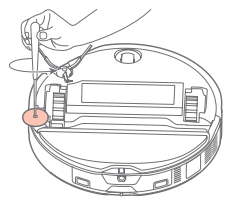

D7

D7-1

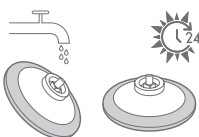

D7-2

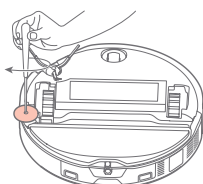

D7-3

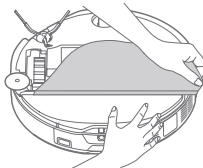

D8

D8-1

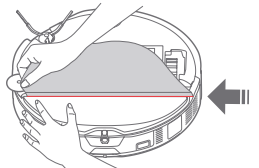

D8-2

D

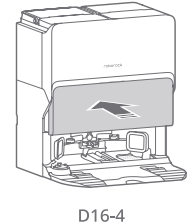
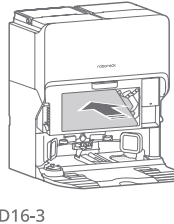
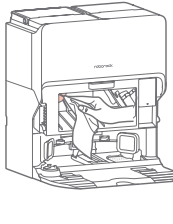
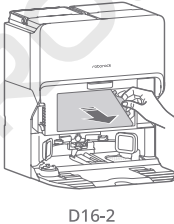
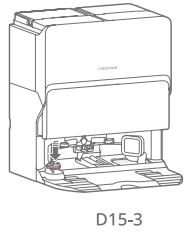
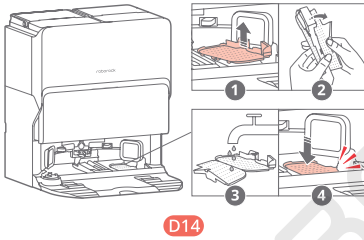
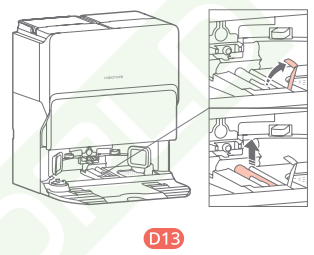
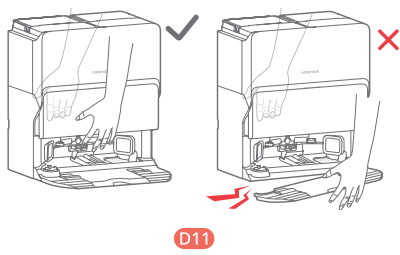
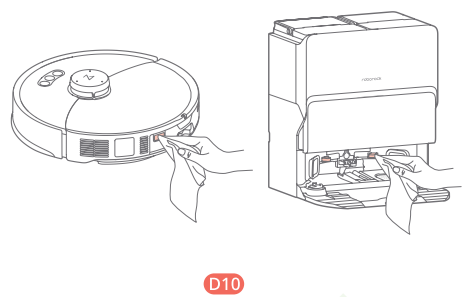
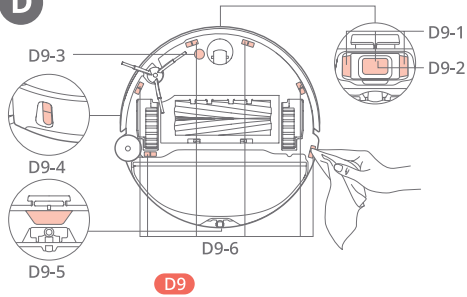

BEZPEČNOSTNÍ INFORMACE

Omezení

VAROVÁNÍ

- K dobíjení baterie používejte pouze odnímatelnou napájecí jednotku roborock EWFD13HRR nebo EWFD14HRR dodanou s tímto produktem.
- Abyste předešli zranění způsobenému čepelmi používání ke stříhání vlasů uvnitř krytu hlavního kartáčku, před instalací krytu hlavního kartáčku se ujistěte, zda jsou na místě nainstalovány dva hlavní kartáčky.
- Před čištěním nebo údržbou zařízení musí být produkt vypnutý a zástrčka musí být vytažena z elektrické zásuvky.
- Aby se předešlo nebezpečí způsobenému neúmyslným resetováním tepelné pojistky, toto zařízení nesmí být napájeno přes externí spínací zařízení, jako je například časovač, nebo připojeno k okruhu, který je pravidelně zapínán a vypínán sítí.

UPOZORNĚNÍ

- Výrobek používejte pouze v souladu s návodem k obsluze. Jakékoli ztráty nebo škody způsobené nesprávným používáním budou snášeny uživatelem.
- Před čištěním se ujistěte, zda je na svém místě nainstalována nádoba na prach, omyvatelný filtr, sáček na prach, boční kartáček, mopová utěrka, hlavní kartáčky a kryt hlavního kartáčku.
- Nesedějte si ani nestoupejte na vysavač nebo základnu.
- Abyste předešli korozi nebo poškození, nepoužívejte žádný dezinfekční prostředek a v zásobníku používejte pouze čisticí roztok doporučený společností Roborock.
- Nepokládejte žádné nízké předměty (jako jsou boty, podložky) do blízkosti vyvýšených ploch, jako jsou schody. V opačném případě může zařízení spadnout v důsledku nefunkčních snímačů.
- Abyste předešli poškození vodou, ujistěte se, zda je podlaha, kde zařízení pracuje, bez vody.
- Tento výrobek nepoužívejte na vyvýšených plochách bez překážek, jako je podlaha podkroví, terasa s otevřeným koncem, skluzavka nebo vrchní část nábytku.
- Před čištěním odstraňte z podlahy lehké předměty (například plastové sáčky) a křehké předměty (například vázy), abyste zabránili zablokování produktu a poškození cenností.
- Nepoužívejte zařízení na čištění tvrdých nebo ostrých předmětů (jako jsou odpady z dekorací, sklo a nehty), aby nedošlo k poškrábání zařízení nebo podlahy.
- Před uložením zařízení jej zcela nabijte, vypněte a vyberte si chladné a suché místo. Nabíjejte jej alespoň každé tři měsíce, abyste předešli nadměrnému vybití baterie.
- Do blízkosti nasávacího otvoru základny neumísťte žádné předměty.
- Nevkládejte prsty do otvoru základny, abyste předešli možnému zranění.
- Neprovazujte zařízení v místnosti, kde spí nemluvné nebo malé dítě.
- Nepřenášejte zařízení pomocí vertikálního nárazníku, horního krytu, bočního kartáčku nebo nárazníku. Nepřemísťujte základnu zvedáním její spodní části, rukojeti zásobníku na vodu nebo krytu nádoby na prach.
- Ujistěte se, zda je zařízení kompatibilní se základnou, v opačném případě může selhat vyprazdňování nebo nabíjení.
- Základnu nepoužívejte ke shromažďování kamenů, útržků papíru nebo jiných předmětů, které mohou zablokovat vzduchové potrubí. Pokud se vzduchové potrubí ucpe, okamžitě jej vyčistěte.
- Umísťte základnu na tvrdou vodorovnou podlahu mimo dosah ohně, tepla a vody. Vyhněte se úzkým prostorům nebo místům, kde může být zařízení zavěšeno ve vzduchu.
- Na zařízení nebo základnu neumísťte žádné předměty, děti ani domácí zvířata, ani je nezakryjte žádným předmětem (včetně prachotěsného krytu), ať už je v provozu nebo ne.
- Nevysávejte nic horkého nebo kouřícího, jako jsou cigarety, zápalky nebo horký popel.
- Základnu nepoužívejte k vysávání hořlavých nebo výbušných předmětů, jako jsou zapalovače, benzin a toner používané v tiskárnách nebo kopírkách.
- Zařízení ani základnu neoplachujte.
- ⚠ Abyste předešli popáleninám horkou vodou, nedotýkejte se vývodů vody.

Baterie a nabíjení

VAROVÁNÍ

- Vždy používejte správně uzemněnou zásuvku, abyste minimalizovali riziko úrazu elektrickým proudem. Pokud taková zásuvka není k dispozici, poraďte se s elektrikářem, aby ji zpřístupnil.
- Ujistěte se, že napájecí napětí splňuje požadavky uvedené na základně.
- Používejte pouze napájecí kabel dodaný s produktem, abyste předešli možnému kouři, teplu nebo požáru.
- Nepoužívejte produkt s žádným jiným typem napájecího adaptéru, protože to může způsobit nebezpečí a ztrátu záruky.
- Nevyhazujte použité baterie. Nechte je u profesionální recyklační organizace.
- Pokud je základna umístěna v oblasti náchylné k bouřkám nebo s nestabilním napětím, proveďte ochranná opatření.
- Před uložením základny do úložného prostoru odpojte napájecí kabel.

- Při přepravě produktu se ujistěte, zda je vypnutý a vylijte zbývající tekutinu ze zásobníků na vodu. Současně vyprázdněte a opláchněte zásobník s čisticím roztokem, nechte jej úplně vyschnout na vzduchu a poté jej znovu nainstalujte. Doporučuje se originální balení.

VYSVĚTLENÍ MEZINÁRODNÍCH SYMBOLŮ

⊕ – Symbol PROTECTIVE EARTH (Ochranné uzemnění) [symbol IEC 60417-5019 (2009-02)]

A PŘEHLED SPOTŘEBIČE

A1 Robot (Pohled shora)

- **Jen mopování/Dětská pojistka**
 - Stisknutím spustíte funkci pouze mopování
 - Stiskněte a podržte na 3 sekundy pro zapnutí/vypnutí dětské pojistky
- **Napájení/Čištění**
 - Stiskněte a podržte pro zapnutí nebo vypnutí zařízení
 - Stisknutím spustíte čištění
- **Indikátor napájení**
 - Bílý: Úroveň baterie $\geq 15\%$
 - Červený: Úroveň baterie $< 15\%$
 - Bliká: Nabíjení nebo spuštění
 - Bliká červeně: Chyba
 - Bliká střídavě červeně a bíle: Dálkové sledování nebo řízení
- **Základna**
 - Stiskněte pro spuštění dokování/vyprázdnění
 - Stiskněte a podržte pro mytí mopové utěrky

Poznámka: Stiskněte jakéhokoli tlačítko pro pozastavení zařízení v průběhu čištění nebo návrat do základny.

A1-1 — Indikátor hlasového asistenta

- Bliká pomalu: Spuštění
- Bliká rychle: Čekání na hlasové příkazy

A1-2 — Vertikální nárazník

A1-3 — LiDAR snímač

A1-4 — Mikrofony

- Pro použití s videohovory a hlasovým ovládáním.

A1-5 — Snímač stěny

A1-6 — Reaktivní AI snímač vyhýbání se překážkám

A1-7 — Vyhledávač základny

A1-8 — LED indikátor naplnění

A2 Robot (Pohled zola)

A2-1 — Snímače změny výšky

A2-2 — Snímač koberce

A2-3 — Vsesměrové kolečko

A2-4 — Flexibilní boční kartáček

A2-5 — Hlavní kartáčky

A2-6 — Západky krytu hlavního kartáčku

A2-7 — Hlavní kolečka

A3 Robot (Otevřený horní kryt)

A3-1 — Magnetický horní kryt

A3-2 — Indikátor WiFi

- Nesvíti: WiFi je vypnuto
- Bliká pomalu: Čeká na připojení

- Bliká rychle: Připojování

- Svítí: WiFi je připojeno

A3-3 — Tlačítko resetování

A3-4 — Nabíjecí kontakty

A3-5 — Komunikační snímač

A3-6 — Samoplnič port

A3-7 — Tlačítko polohy

A3-8 — Výstupy vzduchu

A3-9 — Modul VibraRise

A3-10 — Nárazník

A4 Modul VibraRise

A4-1 — Otvor uchycení mopové utěrky

A4-2 — Vibrační modul

A4-3 — Mopovací modul Edgewise

Poznámka: Držáky mopové utěrky nejsou odnímatelné.

A5 Mopová utěrka VibraRise

A5-1 — Podložky se suchým zipem

Poznámka: Mopovou utěrku zajistěte naplocho na místě.

A6 Mopová utěrka Edgewise

A6-1 — Šroub na mopovou utěrku

A7 Nádoba na prach

A7-1 — Západka nádoby na prach

A7-2 — Západka filtru

A7-3 — Přívod vzduchu

A7-4 — Omyvatelný filtr

A7-5 — Nasávací vstup

A8 Základna

A9 Jednorázový sáček na prach

A10 Napájecí kabel

A11 Plnicí základna

A11-1 — Rukojeť zásobníku na vodu

A11-2 — Víko zásobníku na vodu

A11-3 — Západka zásobníku na vodu

A11-4 — Zásobník na čistou vodu

A11-5 — Výstupy vzduchu pro sušení

A11-6 — Čisticí nádržka mopového modulu Edgewise

A11-7 — Spodek základny

A11-8 — Nabíjecí kontakty

A11-9 — Doplnovací port robota

A11-10 — Zásobník na špinavou vodu

A11-11 — Stavový indikátor

- Bliká: Vyprazdňování/mytí mopu
- Svítí červeně: Porucha základny
- Tlumený: Nabíjení/Sušení
- Nesvítí: Vypnuto napájení

Poznámka: Aby se minimalizovalo rušení, indikátor v režimu Nerušit (DND) zhasne nebo ztmavne.

A11-12 — Kryt nádoby na prach

A11-13 — Modul na mytí mopu

A11-13-1 — Vysokorychlostní kartáček na údržbu

A11-13-2 — Mycí proužek

A11-13-3 — Vývody vody

A11-13-4 — Západka kartáčku na údržbu

A11-14 — Zásobník s čistícím roztokem

A11-15 — Slot na prachový sáček

A11-16 — Filtr

A11-17 — Maják umístění základny

A11-18 — Nasávací vstup

A11-19 — Vodní filtr

A12 Uložení napájecího kabelu

A12-1 — Otvor pro uložení napájecího kabelu

A12-2 — Napájecí port

A12-3 — Kabelové vývody

Poznámka: Napájecí kabel lze vytáhnout z obou stran.

B INSTALACE

B1 Důležité informace

B1-1 — Uspořádejte kabely, tvrdé nebo ostré předměty (jako jsou hřebíky a sklo) a uvolněné předměty ze země a přemístěte jakékoli nestabilní, křehké, cenné nebo nebezpečné předměty, abyste zabránili zranění osob nebo škodám na majetku v důsledku zamotání, úderu nebo zachycení předmětů zařízení.

B1-2 — Používejte-li toto zařízení na vyvýšeném místě, vždy použijte bezpečnou fyzickou bariéru, abyste zabránili náhodným pádům, které mohou mít za následek zranění osob nebo poškození majetku.

Poznámky:

- Při prvním použití zařízení jej sledujte po celé jeho trase čištění a dávejte pozor na velké překážky. Zařízení bude moci v budoucnu čistit samé.
- Abyste předešli nadměrnému hromadění nečistot na mopových utěrkách, měly by se podlahy před prvním mycím cyklem vysát alespoň třikrát.

B2 Umístění základny

B2-1 — Základnu položte na měkký, rovný povrch (koberec/ručník/hadřík) a základnu připevněte zašroubováním šesti šroubů.

Poznámka: Kryt nádoby na prach držte pevně, když je obrácená naopak, abyste zabránili jeho poškození.

B2-3 — Umístěte základnu na tvrdou, rovnou podlahu (dřevo/dlaždice/beton atd.), naplocho ke stěně a ze spodní části odstraňte pěnu použitou k upevnění mopového modulu při přepravě.

B2-2 — Připojte základnu tak, že pevně zatlačíte na obě strany základny a poté zatlačíte spojovací část ve středu, dokud neuslyšíte kliknutí.

B2-3 — Připojte napájecí kabel k zadní části základny a přebytečný kabel ponechte uvnitř úložného otvoru.

B2-4 — Vyhradte si prostor alespoň 0,82 m na výšku, 0,42 m na šířku a 1 m do hloubky. Ujistěte se, zda má místo dobrý přístup k Wi-Fi síti, abyste měli lepší zážitek z mobilní aplikace. Připojte a zkontrolujte, zda svítí stavový indikátor.

B2-4-1 — Více než 0,82 m

B2-4-2 — Více než 1 m

B2-4-3 — Více než 0,42 m

Poznámky:

- Pokud je napájecí kabel visle k zemi, může jej zařízení zachytit, což může vést k odpojení základny.
- Světlo stavového indikátoru svítí jasně, když je základna zapnuta a slabně během nabíjení zařízení nebo sušení mopové utěrky.
- Pokud dojde k chybě, stavový indikátor se rozsvítí červeně.
- Umístěte základnu na rovnou podlahu mimo dosah ohně, tepla a vody. Vyhněte se úzkým prostorům nebo místům, kde může být zařízení ve vzduchu.
- Umístění základny na měkký povrch (koberec/podložka) může způsobit převrácení základny a problémy s dokováním a odchodem.
- Chraňte základnu před přímým slunečním zářením nebo čímkoli, co by mohlo blokovat maják umístění základny; v opačném případě se vysavač nemusí vrátit do základny.
- Základnu nepoužívejte bez zásobníku na čistou vodu, zásobníku na špinavou vodu, vysokorychlostního kartáčku na údržbu, krytu nádoby na prach, jednorázového sáčku na prach, čistící nádržky mopového modulu, zásobníku s čistícím roztokem nebo vodního filtru.
- Udržujte základnu dle rutinní údržby. Nečistěte napájecí kabel základny a nabíjecí kontakty vlhkým hadříkem nebo utěrkou.
- Všechny základny jsou před opuštěním továrny podrobeny testům na vodní bázi. Je normální, že ve vodní cestě v základně zůstává malé množství vody.

B3 Zapnutí napájení a nabíjení

Stisknutím a podržením tlačítka  zapnete robota.

Počkajte, dokud indikátor napájení nezačne svítit a poté položte robota do přední části základny. Ujistěte se, zda je základna připojena. Potom stiskněte tlačítko  a robot se automaticky vrátí do základny k nabíjení. Robot je vybaven vestavěnou vysokovýkonnou lithium-iontovou dobíjecí baterií. Chcete-li zachovat výkon vysokovýkonné lithium-iontové dobíjecí baterie, udržujte robota nabitého.

B3-1 — Stavový indikátor základny slabně, indikátor napájení robota bliká: Nabíjí se

Poznámka: Robot se nemusí zapnout, když je baterie téměř vybitá. V takovém případě připojte robota k základně.

PŘIPOJENÍ K APLIKACI

1. Stáhněte si aplikaci

Vyhledejte „Roborock“ v App Store nebo Google Play, nebo naskenujte níže uvedený QR kód a poté aplikaci stáhněte a nainstalujte.



2. Resetujte Wi-Fi

- Odstraňte magnetický horní kryt a najděte indikátor Wi-Fi.
- Současně stisknete a podržte tlačítko a , dokud nezazní hlasové upozornění „Reseting WiFi (Resetování WiFi)“. Resetování je dokončeno tehdy, když indikátor Wi-Fi bliká pomalu. Robot pak čeká na připojení.

Poznámka: Pokud se nedokážete připojit k robotovi z důvodu konfigurace routeru, zapomenutého hesla nebo jiného důvodu, resetujte Wi-Fi a přidejte vašeho robota jako nové zařízení.

3. Přidejte zařízení

Otevřete aplikaci Roborock, poklepejte na tlačítko „Scan to Connect (Naskenovat na připojení)“ nebo „Search for device (Vyhledat zařízení)“ a přidejte zařízení podle pokynů.

Poznámky:

- Skutečný postup se může lišit v důsledku probíhajících aktualizací aplikací. Postupujte podle pokynů v aplikaci.
- Podporována je pouze 2,4 GHz Wi-Fi síť.
- Pokud robot čeká na připojení více než 5 minut, Wi-Fi se automaticky deaktivuje. Pokud se potřebujete znovu připojit, než budete pokračovat, resetujte Wi-Fi.

🔊 POKYNY PRO POUŽITÍ

C1 Naplnění zásobníku na čistou vodu

Zvedněte zásobník na čistou vodu, otevřete jeho horní kryt a poté jej naplňte vodou z vodovodu. Po naplnění zavřete kryt a vložte zásobník na čistou vodu zpět do základny.

Poznámky:

- Abyste předešli deformaci, používejte pouze studenou vodu.
- Pokud na zásobníku na vodu zůstanou stopy vody, před opětovnou instalací zásobníku je otřete.
- Abyste zabránili vysoké koncentraci čisticího roztoku, přidávejte roztok pouze do zásobníku čisticího roztoku.
- Víko zásobníku na čistou vodu není odnímatelné.

C1 Přidání čisticího roztoku

C2-1 — Odstraňte kryt nádoby na prach, vytáhněte celý zásobník s čisticím roztokem za spodní rukojeť a poté jej položte na tvrdý rovný povrch.

Poznámka: Aby kryt nádoby na prach nespadol a nenarazil do zařízení, odstraňte kryt oběma rukama, jednou na každé straně.

C2-2 — Otevřete víko zásobníku a přidejte čisticí roztok.

C2-3 — Zavřete víko a vložte zásobník zpět do základny. Zatlačte na zásobník, dokud neuslyšíte, jak zaklapne.

C2-4 — Nainstalujte kryt nádoby na prach, abyste se ujistili, že nádoba na prach je bezpečně utěsněna.

Poznámky:

- Před přidáním čisticího roztoku se ujistěte, zda je zásobník s čisticím roztokem zcela vytažen.
- Abyste předešli korozi nebo poškození, nepoužívejte žádný dezinfekční prostředek a v zásobníku s roztokem používejte pouze čisticí roztok doporučený společností Roborock.
- Čisticí roztok není součástí balení příslušenství. V případě potřeby si jeden kupte.

C3 Zapnutí/Vypnutí

Stisknutím a podržením tlačítka zapnete robota. Indikátor napájení se rozsvítí a robot přejde do pohotovostního režimu. Stiskněte a podržte tlačítko k vypnutí robota a ukončení aktuálního cyklu čištění.

Poznámka: V průběhu nabíjení se robot nedá vypnout.

C4 Spuštění čištění

Stisknutím tlačítka spustíte čištění. Robot naplňuje svou cestu čištění a v každé místnosti nejprve vyčistí okraje čtverce a poté vyplní zónu v klikatém vzoru. Přitom robot vyčistí všechny zóny jednu po druhé, čímž efektivně vyčistí domácnost.

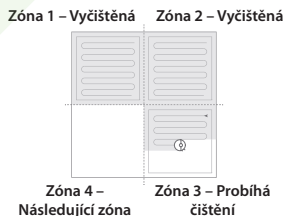

Poznámky:

- Abyste se ujistili, že se robot automaticky vrátí do základny, spustěte zařízení ze základny a během čištění nehybejte základnou.
- Pokud je baterie velmi slabá, čištění se nemůže spustit. Před opětovným vyčištěním nechte robota nabít.
- Pokud je čištění dokončeno za méně než 10 minut, oblast se vyčistí dvakrát.
- Pokud je baterie téměř vybitá před dokončením čištění, robot provede obnovovací nabíjení před obnovením čištění z místa, kde bylo vypnuto.
- Zařízení zatáhne držáky mopové utěrky, aby vyčistil koberec. Můžete také nastavit koberec jako zakázanou zónu v aplikaci, abyste se tomu vyhnuli.
- Před zahájením každého stírání se ujistěte, zda byla správně nainstalována mopová utěrka.

C5 Bodové čištění

Současným stisknutím tlačítka a spustíte bodové čištění.

Rozsah čištění: Robot čistí čtvercovou plochu o rozměrech 1,5 m x 1,5 m vycentrovanou na sebe.



Poznámka: Po bodovém čištění se robot automaticky vrátí do výchozího bodu a přepne se do pohotovostního režimu.

C5 Režim jen mopování (Mop Only)

Stisknutím tlačítka  spustíte režim pouze mopování. Hlavní kartáčky se zvednou, hlavní kartáčky a ventilátor přestanou fungovat a modul VibraRise se spustí.

Poznámka: Ve srovnání s tradičním čisticím režimem je hluk vycházející při režimu pouze mopování (Mop Only) mnohem nižší.

C7 Pozastavení

Když robot provádí čištění, stisknutím kteréhokoliv tlačítka jej pozastavíte, stisknutím tlačítka  pokračujete nebo stisknutím tlačítka  pošlete vysavač zpět do základny a stisknutím a podržením tlačítka  dojde k umytí mopové utěrky a poté se pokračuje v čištění.

Poznámka: Manuální umístění pozastaveného robota na základnu ukončí současně čištění.

C8 Režim spánku

Pokud je robot pozastaven na více než 10 minut, přejde do režimu spánku a jeho indikátor napájení bude pomalu blikat. Stisknutím libovolného tlačítka ho probudíte zpět.

Poznámky:

- Robot se nepřepe do režimu spánku, když se nabíjí.
- Pokud je robot v režimu spánku déle než 12 hodin, automaticky se vypne.

C9 Mytí mopových utěrek

Během úklidu robot automaticky určí, kdy se má vrátit do základny pro umytí mopem a doplnění zásobníku na vodu, aby se maximalizoval výkon mopování. Chcete-li ručně spustit mytí, stiskněte a podržte tlačítko  nebo klepněte na příslušné tlačítko v aplikaci. Mytí zastavíte stisknutím libovolného tlačítka.

Poznámky:

- Abyste se ujistili, že robot myje mopové utěrky automaticky, spustíte robota ze základny a nehybejte se základnou během čištění.
- Frekvence a režim mytí mopem lze upravit v aplikaci.
- Abyste předešli popáleninám horkou vodou, nedotýkejte se vývodu vody.

C10 Vyprázdnění

Po vyčištění se robot vrátí do základny a podle potřeby se spustí automatické vyprázdňování. Chcete-li ručně spustit vyprázdňování, stiskněte tlačítko  na robotu v základně nebo klepněte na příslušné tlačítko v aplikaci. Vyprázdňování zastavíte stisknutím libovolného tlačítka.

Poznámky:

- Pokud se vyprázdňování delší dobu nepoužívá, vyprázdňte nádobu na prach manuálně a ujistěte se, zda je přívod vzduchu volný, aby bylo dosaženo optimálního výkonu vyprázdňování.
- V aplikaci lze vypnout automatické vyprázdňování.
- Vyhněte se častému manuálnímu vyprázdňování.

C11 Sušení

Sušení se spustí automaticky po umytí mopem nebo po dokončení čištění. Chcete-li ručně spustit nebo zastavit sušení, klepněte na příslušné tlačítko v aplikaci.

Poznámky:

- Během sušení se držte dále od výstupů vzduchu k sušení.
- Trvání sušení lze upravit v aplikaci.
- Automatické sušení lze v aplikaci vypnout.

C12 Automatické přidání čisticího roztoku

Robot automaticky přidá čisticí roztok do vody na mytí mopem a doplnění zásobníku na vodu robota podle předem nastaveného poměru, aby se zajistil optimální výkon mopování.

Poznámka: Inteligentního plnění čisticího roztoku lze v aplikaci deaktivovat.

C13 Nabíjení

Po dokončení se robot automaticky vrátí do základny za účelem nabíjení.

V režimu pozastavení stiskněte tlačítko  k odeslání robota do základny. Když se robot nabíjí, indikátor napájení bude pomalu blikat.

Poznámka: Pokud robot nemůže najít základnu, automaticky se vrátí na počáteční místo. Robot umístíte na základnu manuálně, aby se dobil.

C14 Režim „Nerušit“ (DND)

Režim DND je ve výchozím nastavení aktivován od 22:00 do 08:00. Lze to deaktivovat nebo přizpůsobit v aplikaci.

Když je aktivován režim DND, robot nebude automaticky pokračovat v čištění, indikátor napájení ztmavne a hlasitost hlasových pokynů se sníží.

C15 Dětská pojistka

Stisknutím a podržením tlačítka  aktivujete/deaktivujete dětskou pojistku. Můžete si to nastavit také v aplikaci.

Po aktivaci pojistky nebude robot reagovat na stisknutí tlačítek, když je v klidu. Když robot provádí čištění nebo se připojuje k základně, stisknutím libovolného tlačítka jej zastavíte.

C16 Chyba

Pokud se vyskytne chyba, indikátor napájení na robotovi nebo stavový indikátor na základně se rozsvítí červeně. V aplikaci se zobrazí kontextové upozornění a může zazníť hlasové upozornění.

Poznámky:

- Pokud robot zůstane v chybovém stavu déle než 10 minut, automaticky přejde do režimu spánku.
- Manuálně umístění robota na dokovací základnu v chybovém stavu zastaví aktuální čištění.

C17 Resetování systému

Pokud robot nereaguje na stisknutí tlačítka nebo jej nelze vypnout, resetujte systém. Stiskněte tlačítko resetování a robot se automaticky resetuje.

Poznámka: Po resetování systému se plánované čištění, WiFi atp. obnoví na výrobní nastavení.

C18 Obnovení výrobních nastavení

Pokud robot nefunguje po resetování systému, zapněte jej. Stiskněte a podržte tlačítko  současně se stisknutím tlačítka resetování, dokud neuslyšíte hlasovou výzvu „Restoring factory settings (Obnovení výrobních nastavení)“. Robot se pak obnoví na výrobní nastavení.

D BĚŽNÁ ÚDRŽBA

Poznámka: Četnost výměny se může lišit v závislosti na aktuální situaci. Dojde-li k abnormálnímu opotřebení, dily ihned vyměňte.

D1 Hlavní kartáčky

* Čistěte každé 2 týdny a vyměňujte každých 6-12 měsíců

D1-1 — Kroužky hlavního kartáčku

D1-2 — Uzávěry hlavního kartáčku

D1-3 — Kryt hlavního kartáčku

D1-4 — Západky

D1-5 — Hlavní kartáčky

D1-6 — Ložiska hlavního kartáčku

D1-7 — Otočte robota, stiskněte dvě západky a sejměte kryt hlavního kartáčku.

D1-8 — Vytáhněte hlavní kartáčky a demontujte ložiska hlavního kartáčku, kryty hlavního kartáčku a kroužky pro blokování vlasů. Odstraňte všechny zamotané vlasy nebo nečistoty na obou koncích hlavních kartáčků. Potom znovu nainstalujte kroužky na blokování vlasů, kryty hlavního kartáčku a ložiska hlavního kartáčku.

D1-9 — Znovu nainstalujte hlavní kartáčky. Pevně zacvakněte ložiska hlavního kartáčku na místo. Teprve poté, co jsou ložiska bezpečně nainstalována, nasadte kryt hlavního kartáčku.

D1-10 — Namontujte zpět kryt hlavního kartáčku. Ujistěte se, zda jsou jeho čtyři zuby zcela usazeny v drážkách a zatlačte na kryt hlavního kartáčku, dokud neuslyšíte, že zacvakl.

Poznámky:

- Doporučuje se otřít hlavní kartáčky vlhkým hadříkem. Jsou-li hlavní kartáčky mokré, vysušte je na vzduchu mimo dosah přímého slunečního záření.
- K čištění hlavního kartáčku nepoužívejte žíravé čisticí prostředky ani dezinfekční prostředky.
- Abyste předešli zranění způsobenému čepeli používanými ke stříhání vlasů uvnitř krytu hlavního kartáčku, před instalací krytu hlavního kartáčku se ujistěte, zda jsou na místě nainstalovány dva hlavní kartáčky.

D2 Flexibilní boční kartáček

* Čistěte každý měsíc a vyměňujte každých 3-6 měsíců.

Odšroubujte šroub bočního kartáčku. Vyměňte a vyčistěte boční kartáček. Znovu ho nainstalujte a dotáhněte šroub.

D3 Všesměrové kolečko

* Vyčistěte podle potřeby.

D3-1 — Pomocí nástroje jako je malý šroubovák vypačte osu a demontujte kolečko.

Poznámka: Držák všesměrového kolečka nelze vyjmout.

D3-2 — Opláchněte kolo a osu, abyste odstranili všechny vlasy nebo nečistoty. Osušte a znovu připevněte kolečko tak, že jej pevně zatlačíte na místo.

D4 Hlavní kolečka

* Čistěte každý měsíc.

Měkky suchým hadříkem otřete a vyčistěte hlavní kolečka.

D5 Nádoba na prach

* Vyčistěte podle potřeby.

D5-1 — Odstraňte horní magnetický kryt a stiskněte západku nádoby na prach, abyste nádobu vyjmuli.

D5-2 — Vyměňte omyvatelný filtr a vyprázdněte nádobu na prach.

D5-3 — Naplňte nádobu na prach čistou vodou a znovu nainstalujte omyvatelný filtr. Jemně protřepejte nádobou na prach a poté vylijte špinavou vodu.

Poznámka: Abyste předešli ucpaní, používejte pouze čistou vodu bez čisticí kapaliny.

D5-4 — Nádobu na prach a omyvatelný filtr nechte vyschnout.

D6 Omyvatelný filtr

* Čistěte každé dva týdny a vyměňujte každých 6-12 měsíců.

D6-1 — Vyměňte filtr.

D6-2 — Filtr opakovaně propláchněte a poklepáním odstraňte co nejvíce nečistot.

Poznámka: Nedotýkejte se povrchu filtru rukama, kartáčem nebo tvrdými předměty, abyste předešli možnému poškození.

D6-3 — Nechte filtr 24 hodin důkladně vyschnout a znovu jej nainstalujte.

Poznámka: Zakupte si další filtr a v případě potřeby jej vyměňte.

D7 Mopová utěrka Edgewise

* Čistěte podle potřeby a vyměňujte každých 3-6 měsíců.

D7-1 — Odšroubujte šroub ve středu mopové utěrky.

D7-2 — Vyčistěte mopovou utěrku a nechte ji vyschnout.

D7-3 — Znovu nainstalujte mopovou utěrku a utáhněte šroub.

Poznámka: Znečištěná mopová utěrka bude mít vliv na výkon stírání. Před použitím ji vyčistěte.

D8 Mopová utěrka VibraSile

* Čistěte podle potřeby a vyměňujte každých 3-6 měsíců.

D8-1 — Vyměňte mopovou utěrku z držáku mopové utěrky. Vyčistěte mopovou utěrku a osušte ji.

Poznámka: Znečištěná mopová utěrka bude mít vliv na výkon stírání. Před použitím vyčistěte mopovou utěrku.

D8-2 — Mopovou utěrku zasuňte z otvoru ve šterbině pro připevnění a poté ji přilepte naplocho na místo.

D9 Snímače robota

* Čistěte podle potřeby.

Použijte měkkou suchou tkaninu k otření a vyčištění všech snímačů, včetně:

C9-1 — Reaktivního AI vyhýbání se překážkám

C9-2 — Vyhledávače dveří

C9-3 — Snímače kobereců

C9-4 — Snímače stěn

C9-5 — Komunikačního snímače

C9-6 — Snímačů změny výšky

D10 Nabíjecí kontakty

* Čistěte podle potřeby.

Pomocí měkkého suchého hadříku otřete nabíjecí kontakty za robotovi a na základně.

D11 Přemístění základny

Chcete-li přesunout základnu, jednou rukou uchopte otvor pro uložení kabelu na zadní straně a druhou rukou vnitřní stranu přední desky. Nezvedejte přímo spodní část, abyste zabránili pádu základny.

D12 Zásobník na špinavou vodu

* Čistěte podle potřeby.

Otevřete víko zásobníku na špinavou vodu a vylijte špinavou vodu. Naplňte zásobník čistou vodou, zavřete víko, zajistěte jej a protřepejte. Vylijte špinavou vodu. Zavřete víko a poté jej znovu nainstalujte.

Poznámky:

- Abyste předešli deformaci, používejte pouze studenou vodu.
- Pokud na vnější straně zásobníku na vodu zůstanou nějaké skvrny od vody, před opětovnou instalací zásobníku je otřete měkkým suchým hadříkem.
- Víko zásobníku na špinavou vodu není odnímatelné.

D13 Vysokorychlostní kartáček na údržbu

* Čistěte podle potřeby a vyměňujte každých 6-12 měsíců.

Zvedněte západku vysokorychlostního údržbového kartáčku a vyjměte kartáček, jak je znázorněno níže. Odstraňte všechny zamotané předměty z vysokorychlostního kartáčku na údržbu a opláchněte jej. Znovu nainstalujte kartáček a zajistěte jej na místě.

D14 Vodní filtr

* Čistěte podle potřeby.

Vytáhněte filtr. Stiskněte západku na boční straně filtru, abyste jej odklopili směrem dolů. Opláchněte jej vodou, použijte měkký suchý hadřík k otření čistícího zásobníku a poté znovu nainstalujte filtr uzamčením západky. Zatlačte na filtr, dokud neuslyšíte, jak zaklapne.

D15 Čisticí zásobník mopového modulu

Edgewise

* Čistěte podle potřeby.

D15-1 — Demontujte čisticí zásobník.

D15-2 — Demontujte čisticí zásobník.

D15-3 — Znovu nainstalujte čisticí zásobník.

D16 Výměna jednorázového sáčku na prach

* Vyměňujte pravidelně, nebo když je plný.

D16-1 — Sejměte kryt nádoby na prach.

Poznámka: Aby kryt nádoby na prach nespadol a nenarazil do zařízení, odstraňte kryt oběma rukama, jednou na každé straně.

D16-2 — Vytáhněte sáček na prach z nádoby na prach a zahodte ho.

DF16-3 — Filtr vyčistěte suchým hadříkem.

Poznámky:

- Abyste předešli deformaci, používejte pouze studenou vodu.
- Pokud na vnější straně zásobníku na vodu zůstanou nějaké skvrny od vody, před opětovnou instalací zásobníku je otřete měkkým suchým hadříkem.
- Víko zásobníku na špinavou vodu není odnímatelné.

D16-4 — Filtr vyčistěte suchým hadříkem, vložte nový jednorázový sáček na prach do otvoru a rovnoměrně jej roztáhněte, abyste se ujistili, že je nainstalován na svém místě.

Poznámka: Ujistěte se, zda je jednorázový sáček na prach správně nainstalován, aby se zabránilo úniku odpadu a poškození doku.

D16-5 — Nainstalujte kryt nádoby na prach, abyste se ujistili, zda je nádoba na prach bezpečně utěsněna.

D17 Baterie

Robot je vybaven vysoce výkonnou lithium-iontovou dobíjecí baterií. Abyste udrželi výkon baterie, udržujte robota během normálního provozu nabitého.

Poznámka: Necháče-li robota delší dobu bez používání, před uskladněním jej vypněte a nejméně jednou za tři měsíce jej nabijte, aby nedošlo k poškození baterie následkem nadměrného vybití.

ZÁKLADNÍ PARAMETRY

Robot

Model	S82USV
Baterie	14,4 V/5200 mAh lithium-iontová baterie
Jmenovitý vstup	20 V DC 1,2 A
Doba nabíjení	Přibližně 4 hodiny

Poznámka: Sériové číslo je uvedeno na štítku na spodní straně robota.

Základna

Model	EWFD13HRR
Jmenovité vstupní napětí	220 - 240 V AC
Jmenovitá frekvence	50 - 60 Hz
Jmenovitý vstup (Shromažďování prachu)	3 A
Jmenovitý vstup (Mytí mopem horkou vodou)	6 A
Jmenovitý vstup (Nabíjení a sušení)	0,75 A
Jmenovitý výstup	20 V DC 1,2 A
Nabíjecí baterie	14,4 V/5200 mAh lithium-iontová baterie

BEŽNÉ PROBLÉMY

Problém	Řešení
Nelze zapnout napájení.	<ul style="list-style-type: none">• Úroveň nabití baterie je nízká. Před použitím položte robot na dokovací základnu, aby se nabíj.• Teplota baterie je velmi nízká nebo velmi vysoká. Robotu používejte pouze v rozsahu 0 - 40 °C.
Nelze nabíjet.	<ul style="list-style-type: none">• Zkontrolujte, zda se rozsvítil indikátor napájení a zda jsou oba konce napájecího kabelu správně připojeny.• Slabý kontakt. Očistěte nabíjecí kontakty základny a robota.• Zkontrolujte, zda svítí indikátor základny.
Pomalé nabíjení.	<ul style="list-style-type: none">• Pokud se zařízení používá při vysokých nebo nízkých teplotách, automaticky sníží rychlost nabíjení, aby se prodloužila životnost baterie.• Nabíjecí kontakty jsou znečištěné. Vyčistěte je suchou tkaninou.
Nelze se vrátit do základny.	<ul style="list-style-type: none">• V blízkosti základny je velmi mnoho překážek. Přesuňte ji na otevřené místo.• Robot je velmi daleko od základny. Umístěte jej blíže a zkuste to znovu.
Nestandardní chování.	<ul style="list-style-type: none">• Restartujte robota.
Hluk v průběhu čištění.	<ul style="list-style-type: none">• Hlavní kartáčky, flexibilní boční kartáček nebo hlavní kolečka se mohly zaseknout. Vypněte robota a vyčistěte je.• Všesměrové kolečko se mohlo zaseknout. Pomocí šroubováku jej vyjměte na čištění.
Nelze se připojit k Wi-Fi síti.	<ul style="list-style-type: none">• Wi-Fi je vypnuto. Obnovte Wi-Fi a zkuste to znovu.• Signál Wi-Fi je slabý. Přesuňte robota do oblasti s dobrým Wi-Fi příjmem.• Neobvyklé připojení Wi-Fi. Obnovte Wi-Fi a stáhněte si nejnovější mobilní aplikaci a zkuste to znovu.• Nedá se připojit k síti Wi-Fi. Při nastavení routeru se může vyskytnout chyba.• Obráťte se na zákaznický servis společnosti Roborock.
Dochází ke spotřebě energie, když je robot v základně?	<ul style="list-style-type: none">• Robot spotřebovává energii, když je v základně pro zachování výkonu baterie, ale spotřeba energie je mimořádně nízká.
Musí se robot nabít nejméně 16 hodin při prvních třech použitích?	<ul style="list-style-type: none">• Ne. Lithiová baterie nemá paměťový efekt. Robot může být použit kdykoli po úplném nabití.
Po dobití robot neobnoví čištění.	<ul style="list-style-type: none">• Ujistěte se, zda robot není v režimu DND. Režim DND zabrání automatickému vyčištění.• Pokud byl robot manuálně umístěn na nabíjecí základně před automatickým nabíjením, nebude moci pokračovat v čištění.
Plánované čištění nefunguje.	<ul style="list-style-type: none">• Udržujte zařízení nabitě. Plánované čištění může začít pouze tehdy, je-li úroveň nabití baterie nad 15%.
Flexibilní boční kartáček se nedokáže vysunout.	<ul style="list-style-type: none">• V aplikaci zkontrolujte, zda je zapnuta funkce „FlexiArm Extend Cleaning (Čištění vysunutým flexibilním kartáčkem)“.• Flexibilní strana kartáčku se nedokáže vysunout v každém koutě nebo pokaždé, když robot provádí čištění podél stěny.• Zkontrolujte, zda flexibilní kartáček není zaseknutý.
Mopový modul Edgewise se neotáčí.	<ul style="list-style-type: none">• Zkontrolujte, zda mopový modul Edgewise není zaseknutý.
Zařízení vynechalo určité body.	<ul style="list-style-type: none">• Snímač stěny, snímače změny výšky nebo snímač koberec mohou být znečištěny. Vyčistěte je měkkou suchou tkaninou.
Slabá čistící schopnost a/nebo vypadající prach.	<ul style="list-style-type: none">• Nádoba na prach je plná a je třeba ji vyprázdnit.• Filtr je zablokovaný a je třeba jej vyčistit.• Hlavní kartáčky jsou zaseknuté a je třeba je vyčistit.
Žádná, nebo jen trochu vody v průběhu mopování.	<ul style="list-style-type: none">• Použijte mobilní aplikaci pro zvýšení intenzity mytí a průtoku vody.

Problém	Řešení
Stavový indikátor svítí červeně.	<ul style="list-style-type: none"> • Kryt nádoby na prach není na svém místě. Zkontrolujte a opravte instalaci. • Chyba napětí. Zkontrolujte, zda místní napětí splňuje požadavky uvedené na nabíjecí základně. • Zkontrolujte umístění zásobníku na čistou vodu nebo jej podle potřeby doplňte. • Zkontrolujte umístění zásobníku na špinavou vodu nebo jej podle potřeby vyprázdněte. • Zkontrolujte, zda je vodní filtr správně nainstalován.
Snížený výkon vyprazdňování nebo neobvyklý zvuk při vyprazdňování.	<ul style="list-style-type: none"> • Hlavní kartáček nebo kryt hlavního kartáčku nejsou správně nainstalovány. Zkontrolujte a opravte instalaci. • Filtr, vzduchové potrubí, sací otvor, přívody vzduchu nebo nádoba na prach je zablokována. Čištěním odstraňte ucpaní.
Zazní hlasové upozornění Error 42 (Chyba 42) a modul čistícího kartáčku se zastaví na jedné straně čistícího zásobníku.	<ul style="list-style-type: none"> • Pokud se kartáček zastaví na levé straně, může být zaseknutý. Odstraňte všechny zaseknuté předměty. • Pokud se kartáček zastaví na pravé straně, může být zablokovaný filtr nebo není nainstalován na svém místě. Vyčistěte jej a správně nainstalujte.
Snížený mycí výkon mopem.	<ul style="list-style-type: none"> • Mopové utěrky nejsou správně připevněny. Přeinstalujte je. • Podlaha je znečištěná. Pro lepší čištění změňte v aplikaci režim mytí mopem na „Deep (Hluboké)“.
Automatické vyprazdňování nefunguje.	<ul style="list-style-type: none"> • Automatické vyprazdňování je deaktivováno. Zkontrolujte nastavení v aplikaci. • Kryt nádoby na prach není na svém místě. Zkontrolujte a nainstalujte. • Automatické vyprazdňování se nespustí tehdy, pokud se robot vrátí do základny bez vysávání. • Po návratu do základny v režimu „Nerušit (DND)“ se robot nevyprázdní automaticky. Upravte čištění nebo trvání DND nebo začněte vyprazdňovat ručně.
Nefunguje mytí mopových utěrek.	<ul style="list-style-type: none"> • Mopové utěrky se nebudou mýt, pokud se nepoužívají. • Robot se nevrátí do základny na mytí mopem, pokud se nespustí ze základny nebo pokud se na mapě aplikace nenajde žádná základna. • Zkontrolujte umístění zásobníku a podle potřeby jej doplňte nebo vyprázdněte. • Zkontrolujte, zda je vodní filtr správně nainstalován.
Nefunguje spuštění automatického sušení.	<ul style="list-style-type: none"> • Automatické sušení je vypnuto. Zkontrolujte nastavení v aplikaci. • Sušení se zastaví, pokud během sušení stisknete jakékoli tlačítko na robotovi nebo robotovi ze základny. • Vlhkost prostředí je vysoká, pomocí aplikace nastavte delší dobu sušení, aby jste dosáhli lepšího účinku sušení.
Nefunguje mytí mopových utěrek horkou vodou.	<ul style="list-style-type: none"> • V aplikaci zkontrolujte, zda je zapnuta možnost „Mop Washing with Hot Water (Myt mopem s horkou vodou)“.

Informace o likvidaci opotřebeného elektrického zařízení (domácnosti)

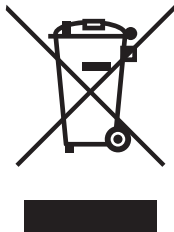

Tento symbol na produktech a/nebo na příložených dokumentech znamená, že se při likvidaci nesmí elektrická a elektronická zařízení míchat s obecným domácím odpadem.

V zájmu správného hospodaření, obnovy a recyklace odveďte prosím tyto produkty na určená sběrná místa, kde budou přijaty bez poplatku. V některých zemích je možné tyto produkty vrátit přímo místnímu maloobchodu v případě, pokud si objednáte podobný nový výrobek.

Správná likvidace těchto produktů pomůže ušetřit hodnotné zdroje a zabránit možným negativním dopadům na lidské zdraví a prostředí, které mohou jinak vzniknout v důsledku nesprávného zacházení s odpadem. Bližší informace o nejbližším sběrném místě získáte na místním úřadě.

Při nesprávné likvidaci odpadu mohou být uplatněny pokuty v souladu s platnou legislativou.

Pro právnické osoby v Evropské unii

Pokud potřebujete likvidovat elektrická a elektronická zařízení, bližší informace získáte od svého místního prodejce nebo dodavatele.

Informace o likvidaci v zemích mimo Evropskou unii

Tento symbol je platný jen v Evropské unii. Pokud si přejete zlikvidovat toto zařízení, obraťte se na místní úřad nebo prodejce a informujte se o správném způsobu likvidace tohoto typu odpadu.

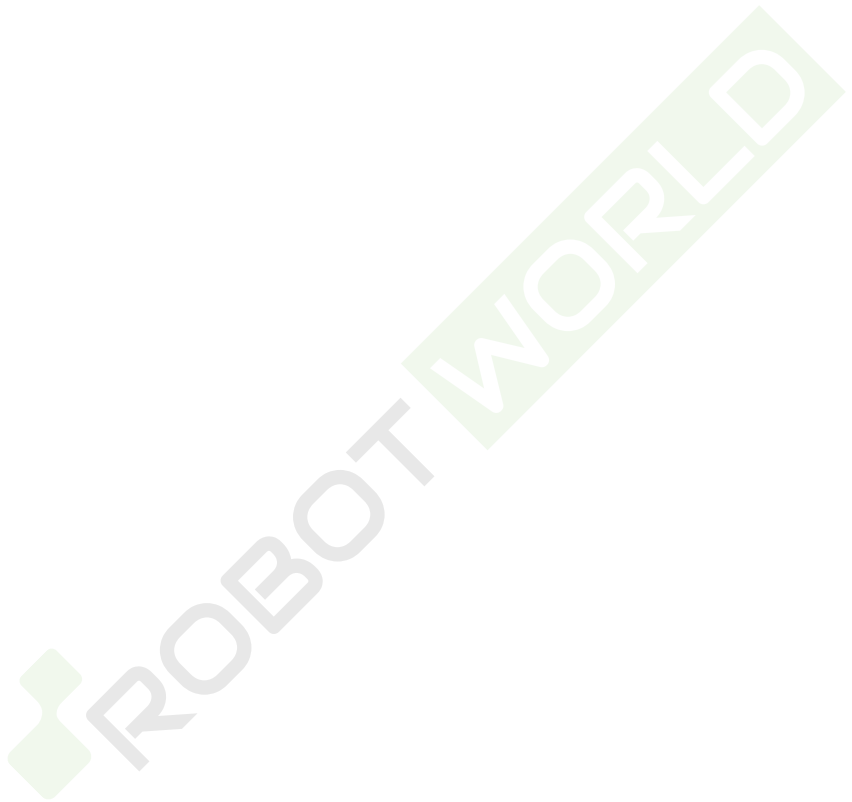

Servisné stredisko pre SR:

SWISS spol. s r. o.
Pestovateľská 13 – areál OC Korzo 821 04 Bratislava
Tel. č.: 02/6720 2080
Fax č.: 02/6720 2081
servis@swisservice.sk

Servisní středisko pro ČR:

SWISS CZ s.r.o.
Pavlovická 272/18, 779 00 Olomouc Česká Republika
Tel. č.: +420 5816 94 000
Fax č.: +420 5816 94 001
olomouc@swisscz.cz

www.robotworld.cz | www.robotworld.sk