

SAMSUNG

UŽIVATELSKÁ PŘÍRUČKA

SM-R861

Czech. 07/2024. Rev.1.0

www.samsung.com

Obsah

Úvodní informace

6 O hodinkách Galaxy Watch FE

7 Rozvržení a funkce zařízení

7 Hodinky

10 Bezdrátová nabíječka

10 Nabíjení baterie

10 Bezdrátové nabíjení

11 Nabíjení baterie pomocí technologie bezdrátového sdílení napájení

13 Tipy a opatření týkající se nabíjení baterie

14 Používání úsporného režimu

15 Nošení hodinek na ruce

15 Připnutí a odepnutí pásku

16 Nasazení hodinek

17 Tipy a opatření týkající se pásku

18 Jak používat hodinky pro přesná měření

20 Zapínání a vypínání hodinek

21 Připojení hodinek k telefonu

21 Instalace aplikace Galaxy Wearable

21 Připojení hodinek k telefonu pomocí Bluetooth

23 Vzdálené připojení

23 Přidávání účtů do vašich hodinek

24 Ovládání obrazovky

24 Dotykový kroužek

25 Displej

26 Složení obrazovky

27 Zapínání a vypínání obrazovky

27 Přepínání obrazovky

28 Obrazovka Aplikace

29 Zámek obrazovky

30 Hodinky

30 Obrazovka Hodinky

30 Změna vzhledu hodinek

31 Zapnutí funkce Always On Display

32 Zapnutí režimu Pouze hodinky

32 Návrat k funkci, kterou používáte, přímo z obrazovky Hodinky

33 Oznámení

33 Oznamovací panel

34 Kontrola příchozích oznámení

34 Výběr aplikací pro příjem oznámení

35 Panel rychlého spuštění

38 Zadávání textu

38 Rozvržení klávesnice

39 Další funkce klávesnice

Aplikace a funkce

40 Instalace a správa aplikací

- 40 Obchod Play
- 40 Správa aplikací

41 Zprávy

43 Telefon

- 43 Úvod
- 43 Volat
- 44 Možnosti během hovorů
- 44 Přijímání hovorů

45 Kontakty

46 Samsung Wallet

47 Samsung Pay

- 47 Úvod
- 47 Nastavení služby Samsung Pay
- 47 Provádění plateb

48 Samsung Health

- 48 Úvod
- 49 Denní aktivita
- 50 Kroky
- 52 Cvičení
- 62 Cvičení tento týden
- 63 Spánek
- 65 Potraviny
- 67 Složení těla
- 70 Srd. tep
- 72 Stres
- 74 Sledování cyklu
- 75 Voda
- 75 Hladina kyslíku v krvi
- 78 Together
- 78 Nast.

79 Samsung Health Monitor

- 79 Úvod
- 79 Bezpečnostní opatření pro měření tlaku krve a EKG
- 82 Spuštění měření krevního tlaku
- 84 Začátek měření EKG

87 GPS

87 Hudba

- 87 Úvod
- 87 Použití hudby
- 88 Správa zvukových souborů uložených na vašich hodinkách

88 Ovladač médií

- 88 Úvod
- 89 Ovládání přehrávače hudby
- 89 Ovládání přehrávače videa

90 Reminder

91 Kalendář

91 Bixby

93 Počasí

93 Upozornění

94 Světový čas

94 Časovač

95 Stopky

95 Galerie

- 95 Úvod
- 95 Přenos obrázků do hodinek
- 96 Používání Galerie
- 96 Zobrazení snímků
- 97 Přizpůsobení vzhledu hodinek
- 97 Odstranění obrázků

97	Najít telefon
98	Odeslání zprávy SOS
98	Úvod
98	Přednastaví požadavek SOS
99	Vyžádání SOS
100	Vyžádat SOS v případě poranění při pádu
101	Přerušení sdílení údajů o poloze
101	Záznamník
102	Kalkulačka
103	Kompas
103	Ovladač sluchátek
104	Ovladač fotoaparátu
105	Samsung Global Goals
105	SmartThings
105	Aplikace Google
106	Nastavení
106	Úvod
106	Účet Samsung account
106	Připojení
109	Režimy
110	Zprávy
110	Zvuky a vibrace
111	Displej
112	Health
112	Zabezp. a soukromí
112	Zjišťování polohy
113	Bezpečnost a nouzové situace
113	Účty a zálohování
113	Google
114	Rozšířené funkce
115	Péče o baterii a zařízení
116	Aplikace

116	Obecné
117	Usnadnění
117	Aktualizace softwaru
117	O hodinkách

Aplikace Galaxy Wearable

118	Úvod
119	Ciferníky
121	Obrazovka Aplikace
121	Dlaždice
121	Panel rychlého spuštění
122	Nastavení hodinek
122	Úvod
122	Účet Samsung account
122	Režimy
122	Oznámení
123	Zvuky a vibrace
123	Displej
123	Health
123	Wallet / Pay
123	Bezpečnost a nouzové situace
124	Účty a zálohování
124	Rozšířené funkce
125	Péče o baterii a zařízení
125	Aplikace
125	Správa obsahu
126	Obecné
126	Usnadnění
127	Aktualizace softwaru hodinek
127	O hodinkách
127	Najít moje hodinky
128	Obchod

Upozornění ohledně používání

- 129 Opatření pro používání zařízení
- 131 Poznámky k obsahu balení a příslušenství
- 132 Údržba odolnosti zařízení vůči vodě a prachu
- 134 Opatření při přehřívání
- 134 Čištění a správa hodinek
- 135 Buďte opatrní, pokud jste na nějaké materiály hodinek alergičtí

Dodatek

- 136 Řešení problémů
- 140 Vyjmutí baterie

Úvodní informace

O hodinkách Galaxy Watch FE

Hodinky Galaxy Watch FE (dále jen hodinky) jsou chytré hodinky, které dokáží analyzovat váš vzorec cvičení, pečovat o vaše zdraví a zároveň umožňují používání množství pohodlných aplikací pro telefonické hovory a přehrávání hudby. Různé funkce můžete procházet pomocí dotykového kroužku a spouštět je klepnutím na displej. Také můžete změnit ciferník podle svého vkusu.

Hodinky můžete používat také s připojením k vašemu telefonu.

Rozvržení a funkce zařízení

Hodinky

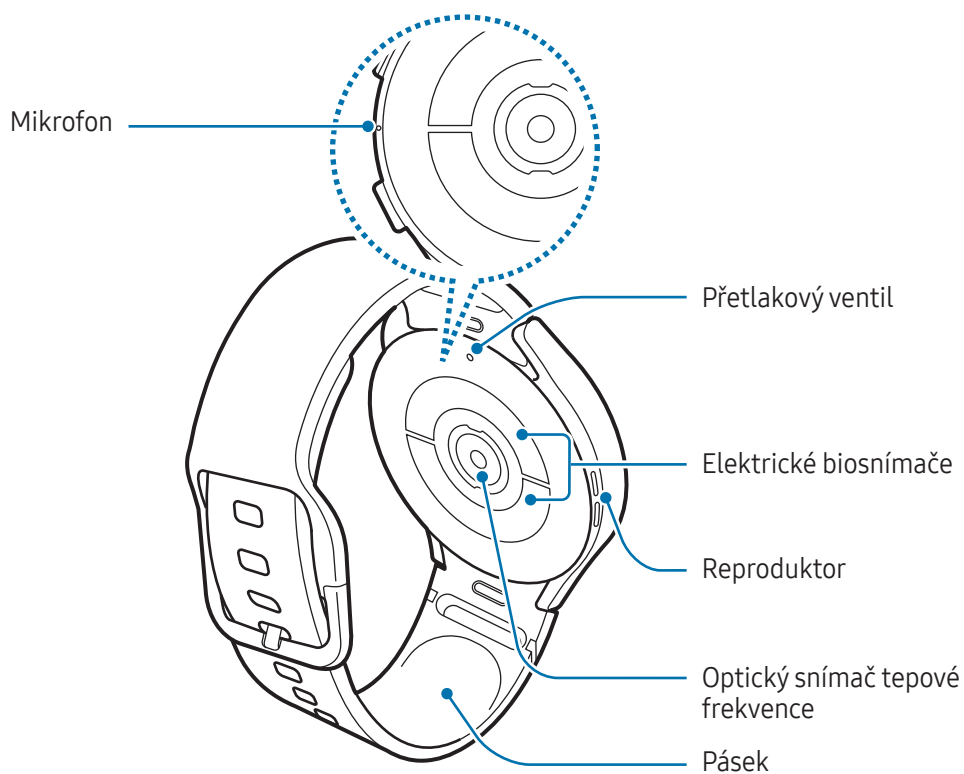
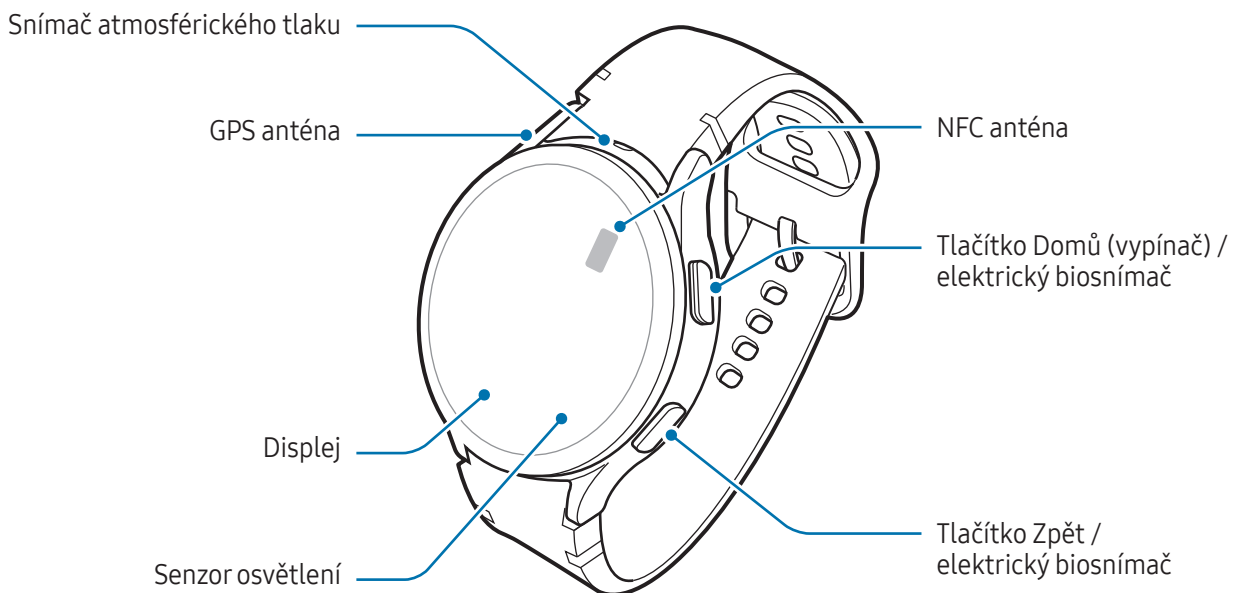



- Aby zařízení správně fungovalo, používejte jej v prostředí bez magnetických vlivů.
- Vaše zařízení a některá příslušenství (prodávají se samostatně) obsahují magnety. Uchovávejte je mimo dosah kreditních karet, implantovaných zdravotnických prostředků a dalších zařízení, která mohou být ovlivněna magnety. V případě zdravotnických prostředků udržujte zařízení ve vzdálenosti větší než 15 cm. Pokud máte podezření na rušení zdravotnického prostředku, přestaňte zařízení používat a poraďte se s lékařem nebo výrobcem zdravotnického prostředku.
- Pokud máte v srdci lékařský implantát, neukládejte své zařízení do kapsy v blízkosti implantovaného zařízení, například do náprsní nebo vnitřní kapsy bundy.
- Udržujte bezpečnou vzdálenost od předmětů, které jsou citlivé na působení magnetů, i od vašeho zařízení a dalšího příslušenství (prodáváného zvlášť), které obsahuje magnety. Předměty, jako jsou kreditní karty, vkladní knížky, přístupové karty, palubní lístky nebo parkovací lístky, mohou být magnety v zařízení poškozeny nebo deaktivovány.



- Při používání reproduktorů, například při přehrávání mediálních souborů, si neumísťujte hodinky do blízkosti uší.
- Ujistěte se, že je pásek čistý, a udržujte jej v tomto stavu. Při styku se znečišťujícími látkami, jako je prach či barva, mohou na pásku zůstat skvrny, které nemusí jít úplně odstranit.
- Do vnějších otvorů hodinek nevkládejte žádné ostré předměty. Kromě funkce odolnosti vůči vodě by mohlo dojít i k poškození vnitřních komponent.
- Pokud byste hodinky používali s prasklou skleněnou částí, mohli byste se poranit. Hodinky používejte teprve po opravě v servisním centru Samsung nebo v autorizovaném servisním centru.
- Pokud do mikrofonu či reproduktoru pronikne prach nebo cizí materiály, může dojít ke ztlumení zvuku hodinek nebo některé funkce nemusí fungovat. Pokud se pokusíte odstranit prach nebo cizí materiály ostrým předmětem, mohlo by dojít k poškození hodinek a změně jejich vzhledu.



- V následujících situacích může dojít k problémům s připojením a k vybití baterie:
 - Pokud do oblasti antény hodinek nalepíte kovové samolepky
- Pokud je přetlakový ventil zakrytý příslušenstvím, například nálepkou, mohou se během hovorů nebo přehrávání médií objevit nežádoucí zvuky.
- Nezakrývejte senzor osvětlení příslušenstvím, jako jsou nálepky nebo kryt. Mohlo by dojít k selhání senzoru.
- Ujistěte se, že když mluvíte do mikrofonu hodinek, nic mikrofon neblokuje.
- Přetlakový ventil zajišťuje, aby vnitřní součásti a snímače hodinek fungovaly správně, když je budete používat v prostředí, kde dochází ke změnám atmosférického tlaku.

Použití tlačítka Domů nebo Zpět

Tlačítko	Funkce
Tlačítko Domů	<ul style="list-style-type: none"> • Když jsou hodinky vypnuté, zapnete je stisknutím a podržením tohoto tlačítka. • Když je vypnutá obrazovka, stisknutím tohoto tlačítka ji zapnete. • Stisknutím a podržením spustíte konverzaci se službou Bixby. Další informace najdete v části Používání služby Bixby. • Dvojitým stisknutím nebo stisknutím a podržením otevřete nastavenou aplikaci nebo funkci. • Když se nacházíte na jakékoli jiné obrazovce, stisknutím otevřete obrazovku Hodinky.
Tlačítko Zpět	<ul style="list-style-type: none"> • Když je vypnutá obrazovka, stisknutím tohoto tlačítka ji zapnete. • Stisknutím spustíte funkci, kterou jste nastavili.
Tlačítko Domů + tlačítko Zpět	<ul style="list-style-type: none"> • Současným stisknutím pořídíte snímek obrazovky. • Současným stisknutím a podržením hodinky vypnete.

Nastavení tlačítka Domů nebo Zpět

Aplikaci nebo funkci, kterou chcete spustit, vyberte stisknutím tlačítka Domů nebo Zpět.

Na obrazovce Aplikace klepněte na položku  (Nastavení) → **Rozšířené funkce** → **Přizpůsobit tlačítka**, a poté vyberte požadovanou možnost pod **Tlačítko Domů** nebo **Tlačítko Zpět**.

Bezdrátová nabíječka

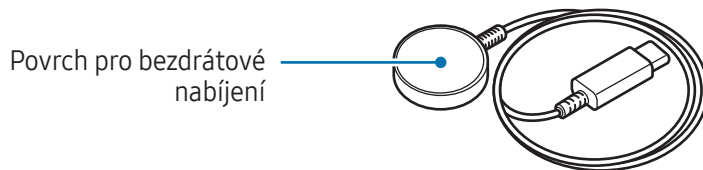

- ⚠ Nevystavujte bezdrátovou nabíječku vodě, protože nemá stejnou certifikaci odolnosti vůči vodě jako vaše hodinky.

Nabíjení baterie

Před prvním použitím nebo po delší době, kdy jste hodinky nepoužívali, je nutné nabít baterii.

Bezdrátové nabíjení

- 1 Připojte bezdrátovou nabíječku k napájecímu adaptéru USB.
- 2 Položte hodinky na bezdrátovou nabíječku tak, že zarovnáte střed jejich zadní části se středem bezdrátové nabíječky. V závislosti na typu příslušenství nebo krytu nemusí být bezdrátové nabíjení plynulé. Pro stabilní bezdrátové nabíjení se doporučuje oddělit kryt nebo příslušenství od hodinek.

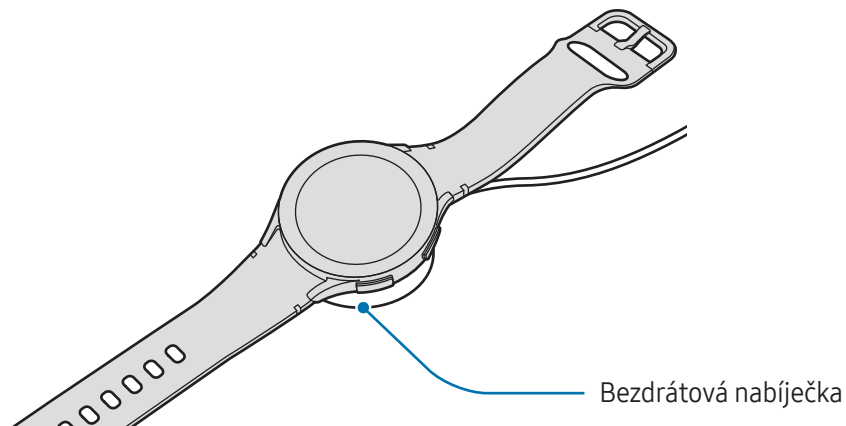

- 3 Po úplném nabití odpojte hodinky od bezdrátové nabíječky.

Kontrola stavu nabíjení

Během bezdrátového nabíjení můžete stav nabíjení kontrolovat na obrazovce. Pokud se stav nabíjení na obrazovce neobjeví, na obrazovce Aplikace klepněte na položku  (Nastavení) → **Displej** položku **Zobrazit informace o nabíjení**, abyste toto zobrazení zapnuli.

Když jsou hodinky během nabíjení vypnuty, stisknutím libovolného tlačítka zobrazíte na obrazovce stav nabíjení.

Nabíjení baterie pomocí technologie bezdrátového sdílení napájení

Hodinky můžete nabíjet pomocí baterie zařízení, které funguje jako podložka pro bezdrátové nabíjení. Hodinky můžete stále nabíjet, i pokud je nabíjíte zařízením fungujícím jako podložka pro bezdrátové nabíjení. V závislosti na typu používaného příslušenství nebo krytu nemusí funkce Bezdrátové sdílení napájení fungovat správně. Před použitím této funkce se doporučuje sejmout jakýkoli kryt.

- 1 Zapněte funkci Bezdrátového sdílení napájení na zařízení, které funguje jako podložka pro bezdrátové nabíjení, a položte střed zadní části na zadní straně hodinek na zařízení fungující jako podložka pro bezdrátové nabíjení.

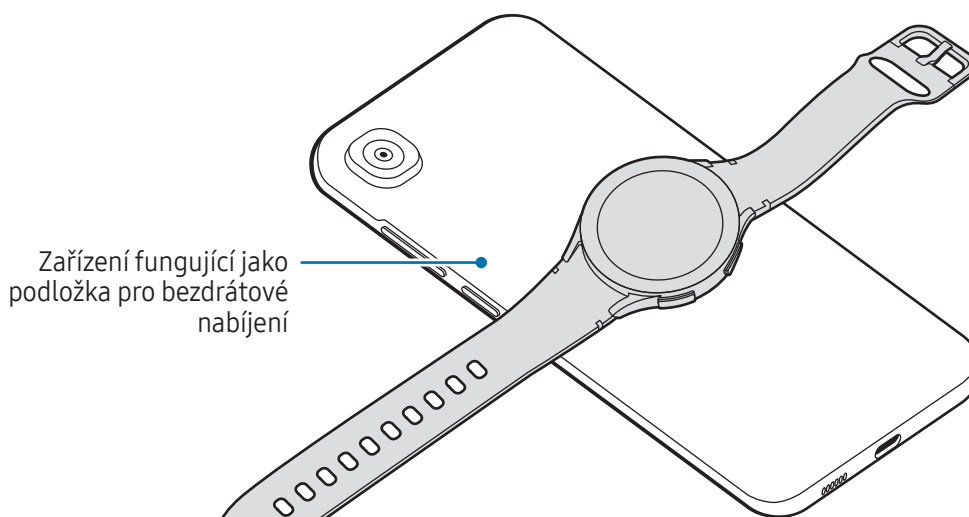

2 Jakmile budou hodinky plně nabitý, odpojte je od zařízení, které funguje jako podložka pro bezdrátové nabíjení.



Při sdílení napájení nepoužívejte sluchátka ani sluchátka Bluetooth. Mohlo by to nepříznivě působit na blízká zařízení.



- V případě některých pásků nelze kvůli struktuře pásku nabíjet hodinky pomocí zařízení, které po připojení pásku k hodinkám funguje jako bezdrátová nabíjecí podložka. Chcete-li tuto funkci použít, nejprve sejměte pásek z hodinek.
- Umístění cívky na bezdrátové nabíjení se může lišit podle modelu zařízení. Nastavte zařízení nebo hodinky tak, aby se nabíjecí cívky správně připojily.
- Některé funkce, které běží při nošení hodinek na ruce, nejsou při sdíleném napájení k dispozici.
- Pokud má být nabití úplné, zařízení, které funguje jako podložka pro bezdrátové nabíjení, ani hodinky během nabíjení nepřemísťujte a nepoužívejte.
- Energie nabíjení hodinek může být nižší, než je množství sdílené energie poskytované zařízením fungujícím jako podložka pro bezdrátové nabíjení.
- Pokud hodinky nabíjíte během nabíjení zařízení fungujícího jako podložka pro bezdrátové nabíjení, může v závislosti na typu nabíječky dojít ke snížení rychlosti nabíjení nebo se hodinky nemusí nabít správně.
- Rychlost nebo účinnost nabíjení se může lišit v závislosti na stavu zařízení fungujícím jako podložka pro bezdrátové nabíjení nebo okolním prostředí.
- Pokud zbývající úroveň nabití baterie zařízení fungujícího jako podložka pro bezdrátové nabíjení klesne pod určitou hodnotu, sdílení energie se ukončí.

Tipy a opatření týkající se nabíjení baterie



Používejte pouze nabíječku a kabel schválené společností Samsung a navržené výhradně pro vaše hodinky. Nekompatibilní nabíječka a kabel mohou způsobit vážná poranění nebo poškození zařízení.



- Nesprávné připojení nabíječky může způsobit vážné poškození zařízení. Na poškození způsobená nesprávným použitím se nevztahuje záruka.
- Používejte výhradně bezdrátovou nabíječku dodanou s hodinkami. Hodinky nelze řádně nabíjet pomocí bezdrátové nabíječky jiného výrobce.
- Pokud hodinky nabíjíte mokrou bezdrátovou nabíječkou, můžete zařízení poškodit. Než začnete hodinky nabíjet, bezdrátovou nabíječku důkladně osušte.





- Pokud přístroj nepoužíváte, odpojte nabíječku, ušetříte tak energii. Nabíječka nemá vypínač, proto ji musíte odpojit od zásuvky, aby se přerušil přívod energie. Nabíječka by měla během nabíjení zůstat v blízkosti elektrické zásuvky a měla by být snadno dostupná.
- Hodinky jsou vybaveny integrovanou cívkou pro bezdrátové nabíjení. Baterii můžete nabíjet pomocí podložky pro bezdrátové nabíjení. Hodinky však nelze nabíjet pomocí některých bezdrátových nabíjecích podložek, když je připojen pásek, a to kvůli struktuře některých pásků. Chcete-li hodinky nabíjet pomocí bezdrátové nabíjecí podložky, nejprve sejměte pásek z hodinek. Podložka pro bezdrátové nabíjení se také prodává samostatně. Další informace o dostupných podložkách pro bezdrátové nabíjení naleznete na webu společnosti Samsung.
- Při používání nabíječky doporučujeme, abyste používali schválenou nabíječku, která zaručuje požadovaný nabíjecí výkon.
- Pokud se mezi hodinkami a bezdrátovou nabíječkou nacházejí překážky, nemusí se hodinky řádně nabít. Před nabíjením zkontrolujte, zda na hodinkách není pot, kapky nějaké kapaliny nebo prach.
- Pokud je baterie zcela vybitá, hodinky nelze ihned po připojení bezdrátové nabíječky zapnout. Než je znovu zapnete, nechte vybitou baterii několik minut nabíjet.
- Používáte-li více aplikací najednou, síťové aplikace nebo aplikace, které vyžadují připojení k jinému zařízení, dojde k rychlému vybití baterie. Chcete-li se vyhnout ztrátě napájení během přenosu dat, vždy používejte tyto aplikace po plném nabití baterie.



- Při připojování bezdrátové nabíječky k dalšímu zdroji energie, například k počítači nebo nabíjecí stanici, se hodinky nemusí nabíjet správně nebo se mohou nabíjet pomaleji z důvodu nižšího elektrického proudu.
- Během nabíjení můžete hodinky používat, ale plné nabití baterie může trvat delší dobu.
- Pokud je energie hodinek nestálá, když je používáte a současně nabíjíte, dotykový displej nemusí reagovat. Pokud k tomu dojde, odpojte hodinky od bezdrátové nabíječky.
- Během nabíjení se hodinky mohou zahřívat. To je normální a nemělo by to mít žádný vliv na životnost ani výkon vašich hodinek. Než si hodinky nasadíte, nechejte je chvíli vychladnout. Pokud se baterie zahřeje více, než je obvyklé, může nabíječka přestat nabíjet.
- Pokud se hodinky nenabíjí správně, vezměte je i bezdrátovou nabíječku do servisního střediska Samsung nebo autorizovaného servisního střediska.
- Nepoužívejte ohnutý ani poškozený kabel k bezdrátové nabíječce. Pokud dojde k poškození kabelu k bezdrátové nabíječce, přestaňte jej používat.

Používání úsporného režimu

Zapnutím úsporného režimu prodloužíte dobu využívání baterie.

Otevřete panel rychlého spuštění tažením dolů z horního okraje obrazovky a zapněte funkci klepnutím na položku . Případně na obrazovce Aplikace klepněte na položku  (**Nastavení**) → **Péče o baterii a zařízení** → **Baterie** a zapněte funkci klepnutím na přepínač **Úsporný režim**.

Zapne se režim úspory energie a některé funkce mohou být omezeny.



Pokud nabití baterie klesne pod určitou úroveň, zobrazí se obrazovka úspory energie. Klepnutím na položku **Zapnout** zapnete režim úspory energie. V takovém případě se režim úspory energie automaticky vypne, když je baterie hodinek nabitá na více než 15 %. Pokud však zapnete režim úspory energie z nabídky Nastavení nebo z panelu rychlého spuštění, režim úspory energie se automaticky nevypne, ani když je baterie hodinek nabitá na více než 15 %.

Nošení hodinek na ruce

Připnutí a odepnutí pásku

Před použitím hodinek si připněte pásek. Pásek můžete od hodinek odpojit a vyměnit za nový.

! Při připojování nebo odpojování pásků dávejte pozor, abyste si neporanili nehet.

Přípevnění pásku

1 Přípevněte pásek k hodinkám a přitom pevně stiskněte tlačítko na pásku.

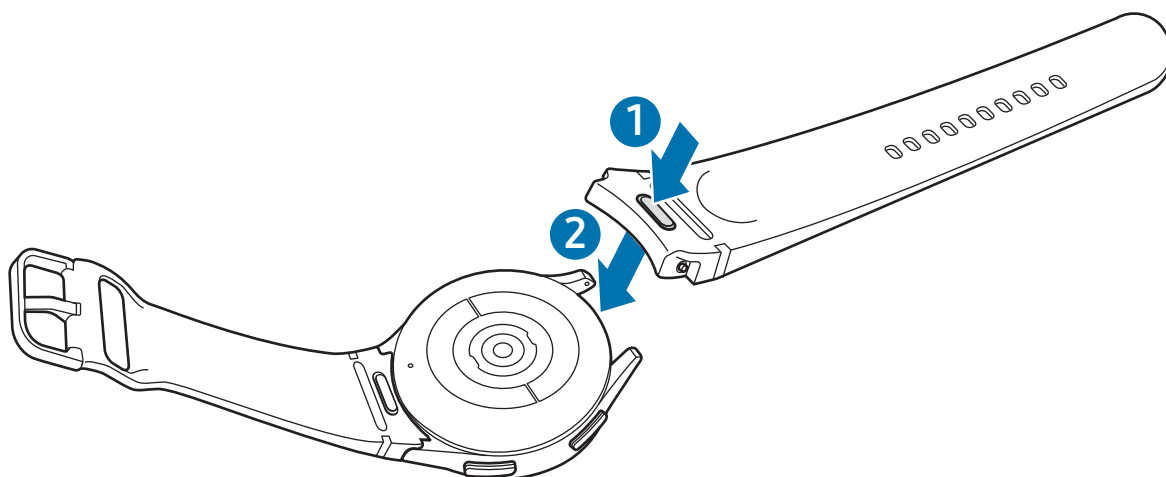

- 2 Opatrně přitáhněte obě strany pásku, aby byl pevně připojen a neodepnul se od hodinek.

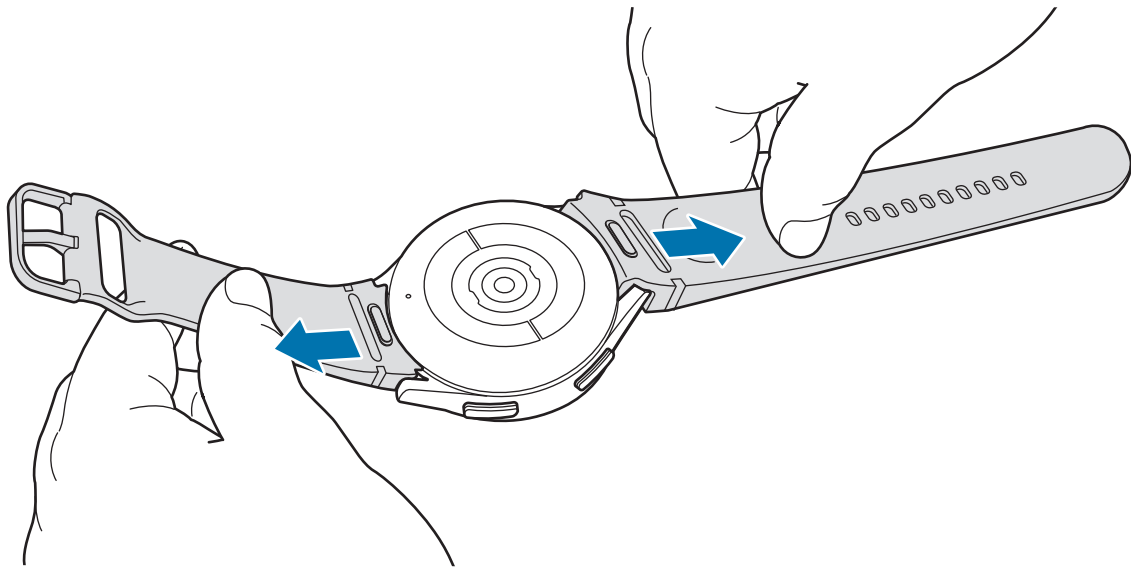

Sejměte pásek a přitom tiskněte tlačítko na pásku.

Nasazení hodinek

Nasad'te si hodinky kolem zápěstí. Upevněte si pásek na zápěstí, zasuňte kolík do nastavovacího otvoru a přitlačením sponu zajistěte. Pokud je pásek příliš utažený, použijte volnější otvor.

- ⚠ Pásek nadměrně neohýbejte. Mohlo by dojít k poškození hodinek.
- 📖 Pro přesnější měření kondice pomocí hodinek noste hodinky pevně utažené okolo předloktí těsně nad zápěstím. Další informace najdete v části [Jak používat hodinky pro přesná měření](#).
- Když se zadní část hodinek dostane do kontaktu s určitými materiály, je možné, že v závislosti na typu materiálu hodinky nerozpoznají, že je máte nasazené na zápěstí.
- Pokud se snímače v zadní stěně hodinek nedostanou do kontaktu s vaším zápěstím po dobu delší než 10 minut, může se zařízení chovat, jako kdybyste je na zápěstí neměli nasazené.

Tipy a opatření týkající se pásku

- Chcete-li dosáhnout přesného měření, musíte hodinky nosit tak, aby vám dobře seděly na zápěstí. Po měření uvolněte pásek, aby kůže mohla dýchat. Doporučuje se nosit hodinky tak, aby nebyly příliš volné ani těsné a abyste za normálních okolností měli pocit pohodlí.
- Když nosíte hodinky delší dobu nebo během nošení cvičíte při vysoké intenzitě, může dojít k podráždění kůže například kvůli tření, tlaku nebo vlhkosti. Pokud hodinky nosíte po delší dobu, na chvíli je sejměte ze zápěstí, abyste si zachovali zdravou pokožku a aby si zápěstí odpočinulo.
- Podráždění pokožky může být způsobeno alergií, faktory souvisejícími se životním prostředím, dalšími faktory nebo dlouhodobým vystavením pokožky působení mýdla nebo potu. V takovém případě přestaňte hodinky ihned používat a počkejte 2 nebo 3 dny, dokud příznaky neodezní. Pokud budou příznaky přetrvávat nebo pokud se zhorší, kontaktujte lékaře.
- Než si hodinky nasadíte, musíte mít pokožku suchou. Pokud byste po delší dobu nosili na ruce mokré hodinky, mohlo by to mít dopad na pokožku.
- Pokud hodinky používáte ve vodě, odstraňte si z nich a z pokožky cizí materiály a důkladně je osušte, abyste zabránili poškození pokožky.
- Kromě hodinek samotných nepoužívejte ve vodě žádná příslušenství.
- Pokud často zjišťujete, že dochází k neúmyslnému mačkání tlačítek kvůli tloušťce vašeho oblečení či rukavic, nebo kvůli způsobu, jakým hodinky sedí, zkuste použít jednu z následujících možností:
 - Podívejte se do části [Jak používat hodinky pro přesná měření](#) a zkuste si hodinky znovu nasadit.
 - Noste hodinky tak, aby tlačítka směřovala opačným směrem. Pokud se displej zobrazuje obráceně, na obrazovce Aplikace klepněte na položku  (Nastavení) → **Obecné** → **Orientace** a nastavte polohu tlačítek tak, aby odpovídala skutečné orientaci v části **Pozice tlačítka**.

Jak používat hodinky pro přesná měření

Pro přesná měření musíte mít hodinky pevně utaženy kolem spodní části předloktí nad zápěstím ve vzdálenosti od zápěstí na šířku prstu, jak ukazuje obrázek.

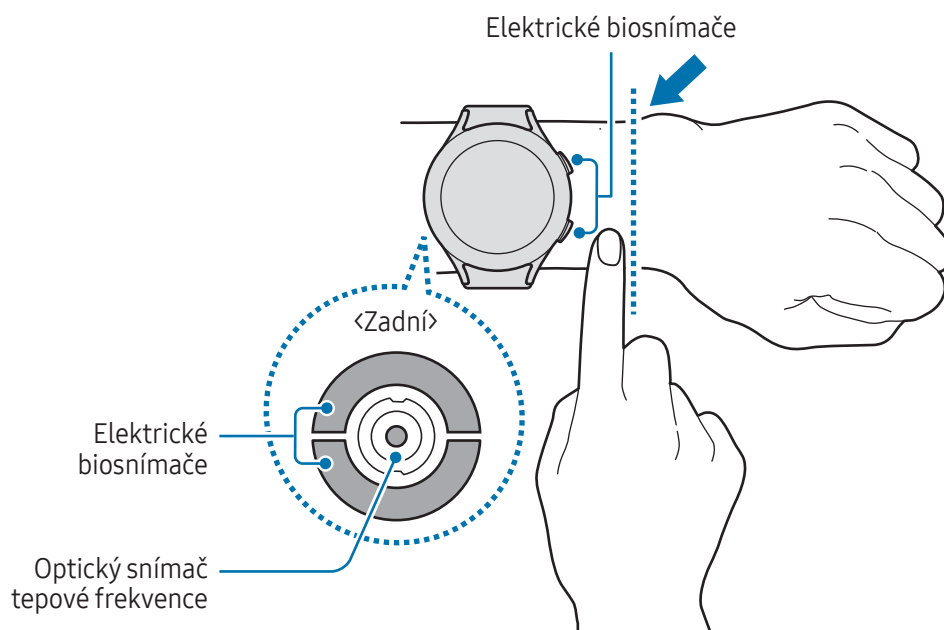

-  Pokud si hodinky utáhnete příliš pevně, může dojít k podráždění pokožky, pokud je utáhnete příliš volně, může dojít ke tření.
- Nedívejte se přímo do světla optického snímače tepové frekvence. Zajistěte, aby se děti nedívaly přímo do světla. Mohlo by dojít k poškození vašeho zraku.
- Pokud začnou být hodinky na dotyk příliš horké, sejměte je a počkejte, až vychladnou. Pokud byste svou pokožku vystavili dlouhodobému působení horkého povrchu hodinek, mohlo by to mít za následek nízkoteplotní popáleniny.
- Před měřením složení vašeho těla a EKG odstraňte z hodinek a pásku všechnu vodu.



- Funkce měření srdečního tepu používejte pouze pro měření tepové frekvence. Přesnost optického snímače tepové frekvence se může snížit v závislosti na okolí, podmínkách měření a vašem fyziologickém stavu.
- Vzhledem k tomu, že měření může ovlivnit nízká okolní teplota, buďte při kontrole srdečního tepu v zimním nebo chladném počasí v teplém prostředí.
- Kouření nebo pití alkoholu před prováděním měření může způsobit odchylky srdečního tepu od normální tepové frekvence.
- Během měření srdečního tepu se nehýbejte, nemluvte, nezívejte ani zhluboka nedýchejte. Mohlo by dojít k nepřesnému záznamu srdečního tepu.
- Pokud je váš srdeční tep velmi vysoký nebo nízký, měření nemusí být přesné.
- Pokud budete měřit srdeční tep dětí, nemusí být měření přesné.
- Pokud máte tenká zápěstí, může se stát, že když jsou hodinky uvolněné, bude měření srdečního tepu nepřesné, což způsobí nerovnoměrný odraz světla. V takovém případě noste hodinky na vnitřní paži.
- Pokud měření srdečního tepu nepracuje správně, upravte polohu optického snímače tepové frekvence hodinek na zápěstí doprava, doleva, nahoru nebo dolů, případně noste hodinky na vnitřní paži, aby byl snímač v kontaktu s pokožkou.
- Pokud jsou optický snímač tepové frekvence a elektrické biosnímače znečištěné, otřete snímače a zkuste to znovu. Pokud cizí materiály brání rovnoměrnému odrazu světla, měření nemusí být přesná.
- Optický snímač tepové frekvence může být ovlivněn tetováním, znaménky a chloupky na zápěstí, na kterém hodinky nosíte. Mohou způsobit, že hodinky nerozpoznají, že je máte nasazené, a je možné, že funkce hodinek nebudou fungovat správně. Hodinky proto noste na tom zápěstí, které nebude rušit funkce hodinek.
- Funkce měření nemusí fungovat správně kvůli určitým faktorům, jako je blokování světla z optického snímače tepové frekvence, v závislosti na jasu vaší pokožky, průtoku krve pod kůží a čistotě oblasti snímače.
- Pro přesnější měření používejte sportovní pásek Ridge.
- Aby se zajistilo přesné měření, musí být poloha vašeho zápěstí a tlačítek stejná jako nastavení na hodinkách. Na obrazovce Aplikace klepněte na položku  (**Nastavení**) → **Obecné** → **Orientace** a zkontrolujte polohu tlačítek a způsob nošení hodinek.

Zapínání a vypínání hodinek

-  Na místech, na kterých je zakázáno používání bezdrátových zařízení (například v letadle nebo v nemocnici), dodržujte veškerá upozornění a pokyny zaměstnanců.





Zapnutí hodinek



Na několik sekund stiskněte a podržte tlačítko Domů a hodinky se zapnou.

Když hodinky poprvé zapnete nebo je resetujete, na obrazovce se zobrazí pokyny pro připojení hodinek k telefonu. Další informace najdete v části [Připojení hodinek k telefonu](#).

Vypnutí hodinek

- 1 Stiskněte a podržte současně tlačítko Domů a tlačítko Zpět. Případně otevřete panel rychlého spuštění tažením dolů z horního okraje obrazovky a klepněte na položku .

- 2 Klepněte na položku .

-  Pokud chcete nastavit vypnutí hodinek při stisknutí a podržení tlačítka Domů, na obrazovce Aplikace klepněte na položku  (**Nastavení**) → **Rozšířené funkce** → **Přizpůsobit tlačítka**, klepněte na položku **Stisknout a držet pod Tlačítko Domů**, a potom vyberte nabídku **Menu Vypnout**.

Nucený restart

Pokud hodinky zamrzly a neodpovídají, stiskněte zároveň tlačítko Domů a tlačítko Zpět a podržte je déle než 7 sekund, abyste zařízení restartovali.

Nouzové volání

Můžete provést nouzové volání.

- 1 Stiskněte a podržte současně tlačítko Domů a tlačítko Zpět. Případně otevřete panel rychlého spuštění tažením dolů z horního okraje obrazovky a klepněte na položku .
- 2 Klepněte na **Tísňové volání**.



Pro správu vašich zdravotních informací a nouzových kontaktů otevřete aplikaci **Galaxy Wearable** na vašem telefonu a klepněte na **Nastavení hodinek** → **Bezpečnost a nouzové situace**.

Připojení hodinek k telefonu

Instalace aplikace Galaxy Wearable

Chcete-li připojit hodinky k vašemu telefonu, musíte si do něj nainstalovat aplikaci Galaxy Wearable.

V závislosti na typu vašeho telefonu můžete aplikaci Galaxy Wearable stáhnout z následujících míst:



- Telefony Samsung se systémem Android: **Galaxy Store**
- Ostatní telefony se systémem Android: **Obchod Play**



- Hodinky jsou kompatibilní s telefony s operačním systémem Android, které podporují mobilní služby Google.
- Aplikaci Galaxy Wearable nelze nainstalovat do telefonů, které nepodporují synchronizaci s hodinkami. Ověřte, zda je váš telefon kompatibilní s hodinkami.
- Hodinky nelze připojit k tabletu ani k počítači.





Připojení hodinek k telefonu pomocí Bluetooth

- 1 Zapněte hodinky.
- 2 Vyberte jazyk, který chcete používat, a klepněte na položku .
- 3 Vyberte zemi nebo oblast a klepněte na položku **Restart**.
Hodinky se vypnou a poté restartují.
- 4 Táhněte nahoru ze spodní části obrazovky.
Na displeji se zobrazí pokyny pro připojení hodinek k telefonu.

- 5 Spustíte aplikaci **Galaxy Wearable** na svém telefonu.
Pokud není aplikace Galaxy Wearable aktualizovaná na nejnovější verzi, aktualizujte ji na nejnovější verzi.
 - 6 Klepněte na položku **Další** → **Start**.
 - 7 Na obrazovce vyberte vaše hodinky.
Pokud hodinky nemůžete najít, klepněte na položku **Získat pomoc**.
 - 8 Připojování dokončete podle pokynů na obrazovce.
Po dokončení spojení klepněte na **Start** a podle pokynů na obrazovce si prostudujte hlavní ovladače hodinek.
-  • Obrazovka počátečního nastavení se může v závislosti na oblasti lišit.
- Způsoby připojení se mohou lišit v závislosti na příslušné oblasti, modelu, telefonu a verzi softwaru.
 - Když hodinky připojíte k telefonu poprvé nebo po jeho resetování, může se jejich baterie při synchronizaci dat, například kontaktů, vybíjet rychleji.
 - Podporované telefony a funkce se mohou lišit v závislosti na oblasti, operátorovi nebo výrobci zařízení.
 - Pokud nejste schopni navázat spojení pomocí Bluetooth mezi vašimi hodinkami a telefonem, objeví se nahoře na displeji hodinek ukazatel stavu .

Připojení hodinek k novému telefonu

Hodinky můžete připojit k novému telefonu, který používá stejný účet Google jako předchozí telefon, aniž byste museli resetovat data hodinek.

- 1 Na obrazovce Aplikace klepněte na  (**Nastavení**) → **Obecné** → **Přenést hodinky do nového tel.** → .
 - 2 Na novém telefonu spustíte aplikaci **Galaxy Wearable**, abyste je připojili k vašim hodinkám.
-  Chcete-li připojit své hodinky k novému telefonu po resetování hodinek klepněte na  (**Nastavení**) na obrazovce Aplikace a klepněte na **Obecné** → **Obnovit**.

Vzdálené připojení

Hodinky a telefon se propojí prostřednictvím Bluetooth. Telefon můžete s hodinkami synchronizovat, když jsou obě zařízení vzdáleně propojena, i když není k dispozici Bluetooth. Vzdálené propojení využívá vaši síť Wi-Fi.

Pokud tato funkce není zapnutá, spusťte aplikaci **Galaxy Wearable** na telefonu, klepněte na **Nastavení hodinek** → **Rozšířené funkce** → **Vzdálené připojení**, a pak klepněte na vypínač pro jeho zapnutí.

Přidávání účtů do vašich hodinek

Zaregistrujte svůj účet Samsung nebo Google v připojeném telefonu a zkopírujte jej do hodinek, abyste měli přístup k různým funkcím hodinek.

Registrace účtu Samsung na vašich hodinkách

- 1 Spusťte aplikaci **Galaxy Wearable** na svém telefonu.
- 2 Klepněte na **Nastavení hodinek** → **Účty a zálohování**.
- 3 Klepněte na položku **Účet Samsung account** a přihlaste se ke svému účtu Samsung pomocí pokynů na obrazovce vašeho telefonu.
Jste-li již přihlášení ke svému účtu Samsung, můžete zkontrolovat zaregistrovaný účet Samsung.

Přidání účtu Google do vašich hodinek

- 1 Spusťte aplikaci **Galaxy Wearable** na svém telefonu.
- 2 Klepněte na **Nastavení hodinek** → **Účty a zálohování**.
- 3 Klepněte na **Účet Google**.
- 4 Klepněte na **Přidat účet Google** a postupujte podle pokynů na obrazovce a přidejte svůj účet Google z telefonu do vašich hodinek.

Ovládání obrazovky

Dotykový kroužek

Vaše hodinky mají kolem obrazovky dotykový kroužek. Posunutím dotykového kroužku ve směru nebo proti směru hodinových ručiček můžete ovládat různé funkce hodinek.

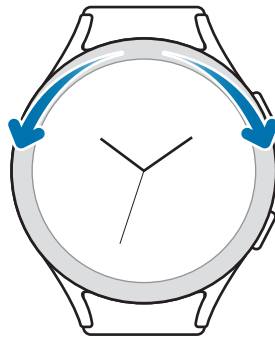

- **Procházení obrazovek:** Přejetím dotykového kroužku přejdete na další obrazovky.
- **Přechod z jedné položky na druhou:** Přejetím prstem po dotykovém kroužku můžete přecházet z jedné položky na druhou.
- **Úprava zadávané hodnoty:** Přejetím prstem po dotykovém kroužku můžete upravit hlasitost nebo jas. Při nastavování jasu přejeďte dotykový kroužek ve směru hodinových ručiček, aby byla obrazovka jasnější.
- **Použití funkce telefonu nebo budíku:** Přejetím prstem po dotykovém kroužku ve směru hodinových ručiček přijmete příchozí hovor nebo vypnete alarm. Přejetím dotykového kroužku proti směru hodinových ručiček odmítnete příchozí hovory nebo zapnete funkci odložení budíku.



Pokud dotykový kroužek nefunguje, odнесите hodinky do servisního centra Samsung nebo autorizovaného servisního centra, aniž byste hodinky rozebírali.

Displej

Klepnutí

Klepněte na obrazovku.

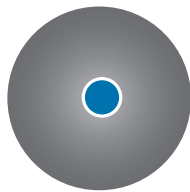

Klepnutí a podržení

Klepněte na obrazovku a podržte ji po dobu přibližně 2 sekund.

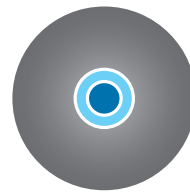

Přetažení

Klepněte na položku, podržte ji a přesuňte do jiného místa.

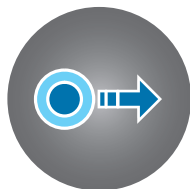

Poklepání

Poklepejte na obrazovku.

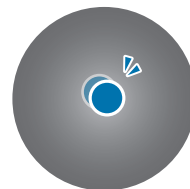

Tažení

Táhněte nahoru, dolů, doleva nebo doprava.

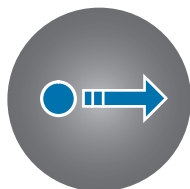

Roztahování a stahování

Na obrazovce roztáhněte nebo stáhněte dva prsty.



- Zabraňte styku displeje s jinými elektrickými zařízeními. Elektrostatické výboje mohou způsobit poruchu displeje.
- Aby nedošlo k poškození displeje, neklepejte na něj ostrými předměty a netlačte příliš silně prsty ani jinými předměty.
- Doporučujeme na displeji nebo na jeho částech nezobrazovat nehybnou grafiku po delší dobu. Mohlo by to mít za následek vypálení obrazu na obrazovce nebo objevování „duchů“.



- Hodinky nemusí rozpoznat dotykové ovládání v blízkosti okrajů obrazovky, které se nachází mimo oblast dotykového zadávání.
- Když je zapnutý režim Vodního zámku, rozpoznání dotyku nemusí být dostupné.

Složení obrazovky

Obrazovka Hodinky je výchozím bodem domovské obrazovky, která se skládá z několika stránek.

Můžete kontrolovat dlaždice nebo otevřít panel oznámení přejetím displeje prstem doleva nebo doprava nebo pomocí dotykového kroužku.

Obrazovka Hodinky

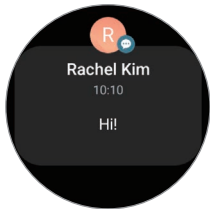

Oznamovací panel



Dlaždice

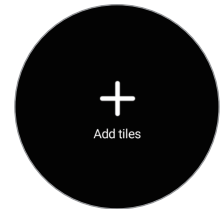

Přidat dlaždici.



Dostupné panely, dlaždice a jejich uspořádání se mohou lišit v závislosti na verzi softwaru.

Používání dlaždic

Chcete-li přidat dlaždici, klepněte na položku **Přidat dlaždici** a vyberte dlaždici.



Když na dlaždici klepnete a podržíte, můžete si zapnout režim úprav a můžete změnit uspořádání dlaždic nebo nějakou dlaždici odstranit.

- **Přesun dlaždice:** Klepněte a podržte dlaždici a přetažením ji přesuňte na požadované místo.
- **Odebrání dlaždice:** Chcete-li odstranit dlaždici, klepněte na položku  na dlaždici.

Zapínání a vypínání obrazovky

Zapnutí obrazovky

Chcete-li zapnout displej, použijte jednu z následujících metod:

- **Zapnutí obrazovky pomocí tlačítek:** Stiskněte tlačítko Domů tlačítko Zpět.
- **Zapnutí obrazovky zvednutím zápěstí:** Zvedněte zápěstí, na kterém máte hodinky. Pokud se obrazovka po zvednutí zápěstí nezapne, klepněte na  (**Nastavení**) na obrazovce Aplikace, klepněte na **Displej**, a pak na položku **Budit zvednutím zápěstí** v okně **Probuzení obr.** a zapněte ji.
- **Zapnutí obrazovky klepnutím na obrazovku:** Klepněte na obrazovku. Pokud se obrazovka po klepnutí nezapne, klepněte na  (**Nastavení**) na obrazovce Aplikace, klepněte na **Displej**, a pak na položku **Budit dotykem obrazovky** v okně **Probuzení obr.** a zapněte ji.

Vypnutí obrazovky

Chcete-li obrazovku vypnout, zakryjte ji dlaní nebo jiným předmětem. Obrazovka se také automaticky vypne, pokud hodinky nebudete po určitou dobu používat.

Přepínání obrazovky

Přepínání mezi obrazovkou Hodinky a Aplikace

Na obrazovce Hodinky tažením nahoru otevřete obrazovku Aplikace.

Pro návrat na obrazovku Hodinky táhněte dolů seshora obrazovky Aplikace. Můžete také stisknout tlačítko Domů nebo tlačítko Zpět.

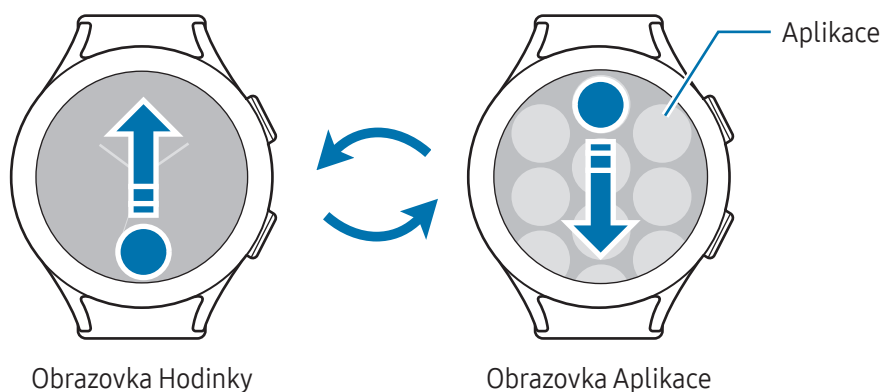

Návrat na předchozí obrazovku

Chcete-li se vrátit na předchozí obrazovku, přejeďte prstem po obrazovce doprava nebo stiskněte tlačítko Zpět.

Obrazovka Aplikace

Na obrazovce Aplikace jsou zobrazeny ikony všech aplikací nainstalovaných v hodinkách.



Dostupné aplikace se mohou lišit v závislosti na verzi softwaru.

Spouštění aplikací

Na obrazovce Aplikace otevřete aplikaci klepnutím na ikonu.

Chcete-li spustit aplikaci ze seznamu posledních aplikací, klepněte na položku  (**Poslední aplikace**) na obrazovce Aplikace.

Zavírání aplikací

- 1 Na obrazovce Aplikace klepněte  na položku (**Poslední aplikace**).
- 2 Použijte dotykový kroužek nebo přejeďte přes displej prstem doleva nebo doprava, abyste přešli do aplikace, kterou chcete zavřít.
- 3 Tažením nahoru po aplikaci ji zavřete.

Pro zavření všech otevřených aplikací klepněte na položku **Zavřít vše**.

Nastavení obrazovky Aplikace

Přesouvání položek

Přetáhněte položku na nové místo.

Vytváření složek

Přetáhněte aplikaci přes jinou aplikaci.

Bude vytvořena nová složka obsahující vybrané aplikace. Klepněte na položku **Název složky** a zadejte název složky.

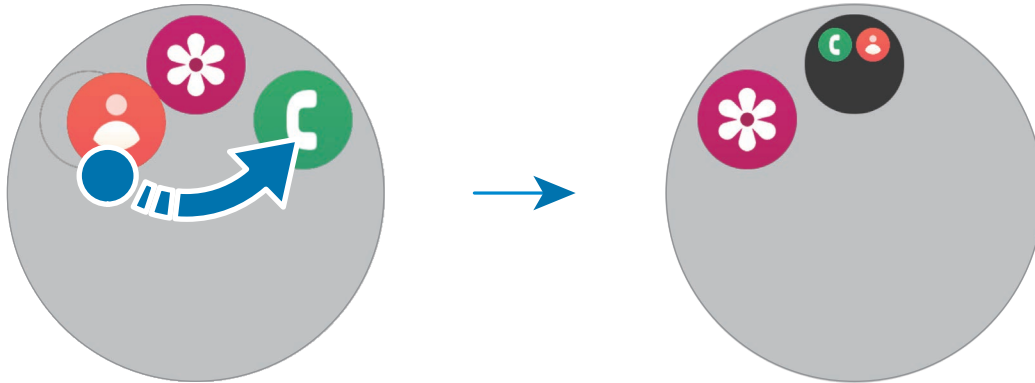

- **Přidání dalších aplikací**

Ve složce klepněte na položku **+**. Zaškrtněte aplikace, které chcete přidat, a klepněte na položku **Hotovo**. Můžete také přidat aplikaci jejím přetažením do složky.

- **Přesouvání aplikací ze složky**

Přetáhněte aplikaci na nové místo mimo složku.

- **Vymazání složky**

Klepněte a podržte složku a poté klepněte na položku **Odstranit** → . Bude vymazána pouze příslušná složka. Aplikace ve složce budou přesunuty na obrazovku Aplikace.

Zámek obrazovky

Pomocí zámku obrazovky chraňte svoje údaje, jako jsou vaše osobní informace, které máte v hodinkách uloženy. Po zapnutí této funkce vás hodinky při každém použití vyzvou k odemknutí. Pokud však hodinky odemknete, když je budete mít na ruce, zůstanou odemčené.

Nastavení zámku displeje

Na obrazovce Aplikace klepněte na položku (**Nastavení**) → **Zabezp. a soukromí** → **Typ zámku** a vyberte metodu zámku.

- **Znak:** Obrazovku odemknete tak, že nakreslíte vzor sestávající ze čtyř nebo více teček.
- **PIN kód:** Obrazovku odemknete tak, že zadáte PIN kód sestávající z číslic.

Hodinky

Obrazovka Hodinky

Můžete zkontrolovat aktuální čas nebo zobrazit další informace. Když se nenacházíte na obrazovce Hodinky, stisknete tlačítko Domů, abyste se na obrazovku Hodinky vrátili.

Změna vzhledu hodinek

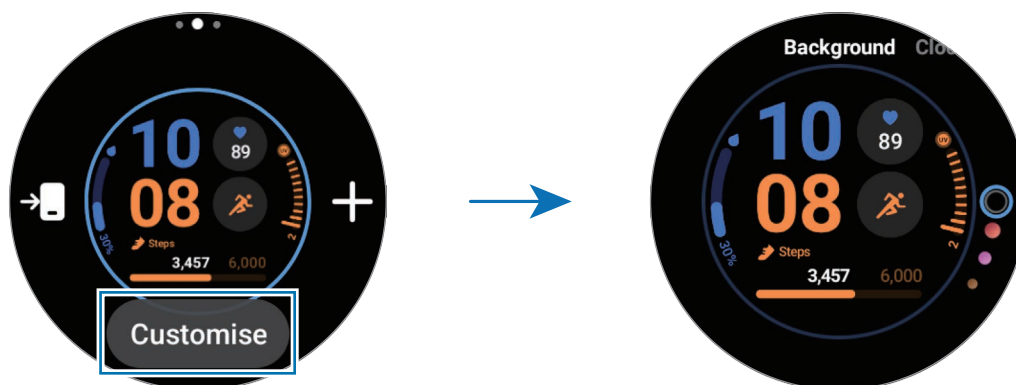

- 1 Klepněte na obrazovku Hodinky, podržte ji a klepněte na položku **Přidat ciferník**.
- 2 Použijte dotykový kroužek nebo přejeďte přes displej nahoru nebo dolů, a pak vyberte ciferník hodinek. Pokud na Google Play klepnete na položku **Další ciferníky na Google Play**, můžete si stáhnout další ciferníky.
- 3 Klepnutím na položku **Přizpůsobit** přizpůsobíte ciferník hodinek. Přejetím prstem přes displej doleva nebo doprava přesuňte položku, kterou chcete přizpůsobit, a pak pomocí dotykového kroužku či přejetím prstem přes displej nahoru nebo dolů vyberte požadovanou barvu a další věci. Chcete-li nastavit komplikace, klepněte na každou oblast požadované komplikace.



-  Můžete také změnit vzhled hodinek podle svého vkusu z telefonu. Otevřete na svém telefonu aplikaci **Galaxy Wearable** a klepněte na položku **Ciferníky**.



Přizpůsobení ciferníku hodinek pomocí fotografie

Importujte fotografii z telefonu a potom tuto fotografii použijte jako vzhled hodinek. Více informací o importování fotografií z telefonu naleznete v části [Přenos obrázků do hodinek](#).

- 1 Klepněte na obrazovku Hodinky, podržte ji a klepněte na položku **Přidat ciferník**.
- 2 Klepněte na položku **Fotografie**.
- 3 Klepněte na položku **Přizpůsobit**.
- 4 Přejetím prstem doleva nebo doprava po displeji přejděte na položku **Pozadí**.
- 5 Klepněte na obrazovku, vyberte snímek k použití jako ciferník, a poté klepněte na **OK**.
Chcete-li fotografii přiblížit nebo oddálit, dvakrát na ni klepněte nebo roztáhněte dva prsty od sebe nebo je stáhněte k sobě. Když je fotografie přiblížena, můžete tažením po obrazovce zobrazit na obrazovce její část.
 Pro současný výběr více fotografií klepněte a podržte fotografii, vyberte fotografie dotykovým kroužkem nebo přejetím prstem doleva nebo doprava po displeji a pak klepněte na . Chcete-li po výběru fotografií přidat další, klepněte na položku **Přidat fotografii**.
- 6 Klepněte na položku **OK**.
- 7 Tažením po displeji změňte další položky, jako např. komplikace, a vraťte se na předchozí obrazovku. Obrázek se objeví na obrazovce Hodinky. Když přidáte dva nebo více obrázků, pak se obrázky, které jste přidali, postupně zobrazí při klepnutí na obrazovku.

Zapnutí funkce Always On Display

Nastavte si, aby byla obrazovka Hodinky a obrazovky některých aplikací neustále zapnuté, když máte hodinky na ruce. Při použití této funkce se však baterie bude rychleji vybíjet.

Pro použití této funkce otevřete panel rychlého spuštění tažením dolů z horního okraje obrazovky a klepněte na položku . Nebo na obrazovce Aplikace klepněte na položku  (**Nastavení**) → **Displej** a klepněte na přepínač **Always On Display** pro zapnutí této funkce.

Zapnutí režimu Pouze hodinky

V režimu Pouze hodinky se zobrazí pouze čas. Ostatní funkce nelze používat.

Na obrazovce Aplikace klepněte na  (Nastavení) → Péče o baterii a zařízení → Baterie → Pouze hodinky a klepněte na **Zapnout**.

Pro vypnutí režimu Pouze hodinky stiskněte a podržte tlačítko Domů. Případně položte hodinky na bezdrátovou nabíječku. Hodinky se vypnou a poté znovu zapnou.

Návrat k funkci, kterou používáte, přímo z obrazovky Hodinky

Pokud používáte některé funkce, např. nahráváte cvičení nebo hlasový záznam a stisknutím tlačítka Domů otevřete obrazovku Hodinky, ve spodní části obrazovky Hodinky se zobrazí ikona znázorňující funkci, kterou právě používáte.

Klepnutím na tuto ikonu se přímým otevřením vrátíte zpět na obrazovku funkce, kterou používáte.

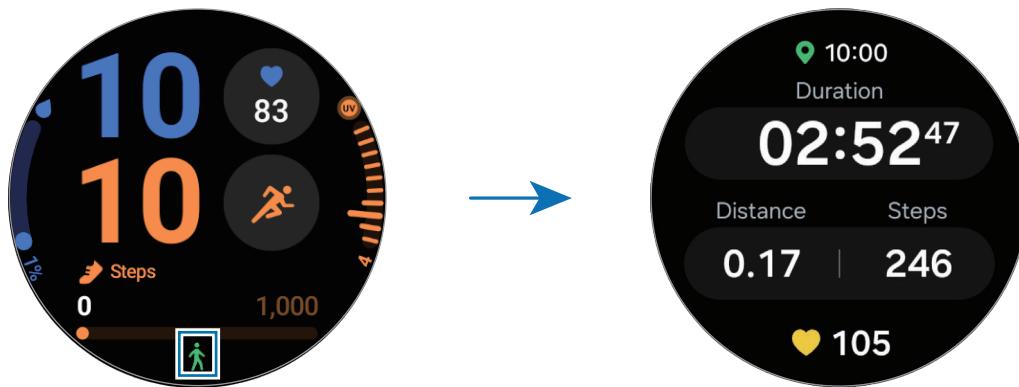

Oznámení

Oznamovací panel

Na oznamovacím panelu můžete kontrolovat oznámení, například upozornění na novou zprávu nebo zmeškaný hovor. Na obrazovce hodinek posuňte dotykový kroužek proti směru hodinových ručiček. Nebo přejeďte přes obrazovku prstem doprava a otevřete panel oznámení.

Pokud budete mít nová upozornění, objeví se na obrazovce Hodinky oranžové upozornění. Pokud se oznámení neobjeví, na obrazovce Aplikace klepněte na položku  (**Nastavení**) → **Zprávy** → **Rozšířené nastavení** a poté jej klepnutím na přepínač **Nový indikátor oznámení na ciferníku** zapněte.



- Budete dostávat oznámení pouze při nošení hodinek.
- Při používání telefonu nelze na hodinkách přijímat oznámení. Pro zobrazení oznámení na vašich hodinkách dokonce i při používání vašeho telefonu klepněte na  (**Nastavení**) na obrazovce Aplikace, klepněte na **Zprávy** → **Zobrazit oznámení v telefonu na hodinkách**, a poté vyberte **Zob. upoz., i když používáte telefon**.

Kontrola příchozích oznámení

Když obdržíte oznámení, na obrazovce se objeví informace o oznámení, například jeho typ nebo čas přijetí. Pokud obdržíte více než dvě oznámení, pomocí dotykového kroužku nebo potažením přes displej doleva nebo doprava zobrazíte další oznámení.

Klepnutím na oznámení zobrazíte podrobnosti.

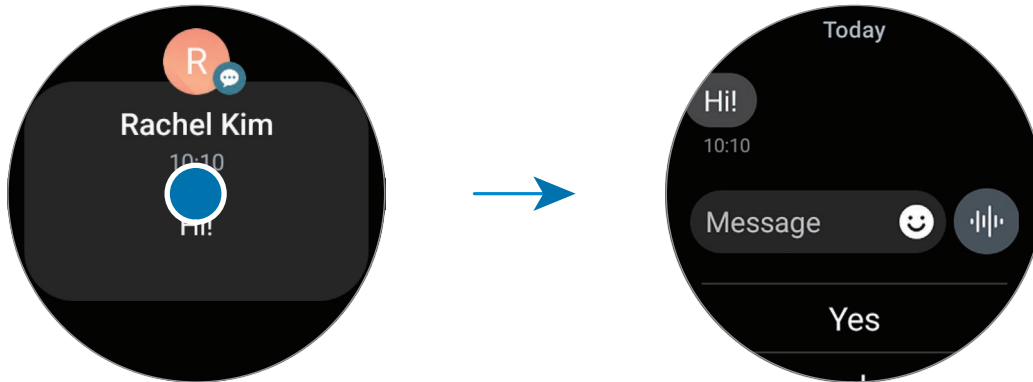

Odstraňování oznámení

Táhněte prstem po displeji směrem nahoru ve chvíli, kdy je oznámení zobrazeno.

Výběr aplikací pro příjem oznámení

Vybere telefon nebo aplikaci hodinek a na vaše hodinky vám budou zasílána upozornění.

- 1 Spustte aplikaci **Galaxy Wearable** na svém telefonu.
- 2 Klepněte na **Nastavení hodinek** → **Oznámení** → **Oznámení aplikace**.
- 3 Chcete-li přijímat oznámení ze seznamu aplikací, klepněte na přepínač vedle aplikací.

Panel rychlého spuštění

Zkontrolujte současný stav hodinek a proveďte nastavení z panelu rychlého spuštění.



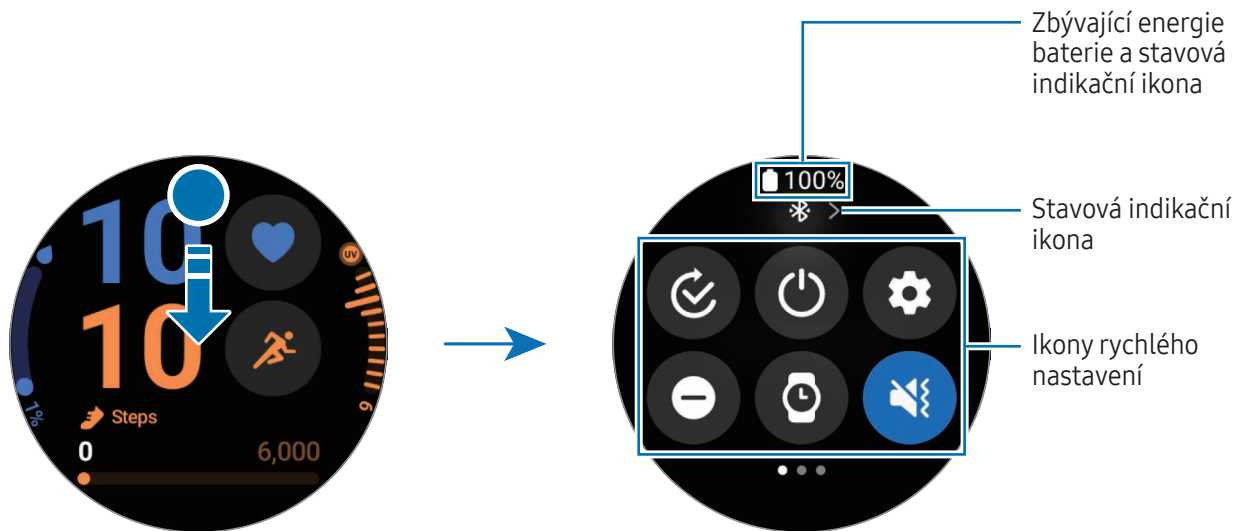

Chcete-li otevřít panel rychlého spuštění, táhněte dolů od horního okraje obrazovky. Chcete-li panel rychlého spuštění zavřít, přejeďte prstem přes displej směrem nahoru.

Použijte dotykový kroužek nebo přejeďte přes displej doleva nebo doprava, abyste přešli na další nebo předchozí panel rychlého spuštění.



Kontrola stavových indikačních ikon

Stavové indikační ikony se objevují v horní části panelu rychlého spuštění a informují vás o aktuálním stavu hodinek. Ikony uvedené v tabulce se vyskytují nejčastěji.

Ikona	Definice
	Připojené zařízení Bluetooth
	Připojeno k síti Wi-Fi
	Hodinky a telefon jsou vzdáleně připojeny
	Stav baterie





- Některé stavové indikační ikony, které zobrazují určité situace, jako například když používáte některé režimy nebo nabíjíte své hodinky, se také objevují v horní části obrazovky hodinek. Pro skrytí stavové indikační ikony na obrazovce hodinek klepněte na  (**Nastavení**) na obrazovce Aplikace, klepněte **Rozšířené funkce** → **Stavové indikátory**, a poté vyberte **Skrýt za 2 sekundy**.
- Stavové indikační ikony se mohou lišit v závislosti na regionu, poskytovateli nebo modelu.

Kontrola ikon rychlého nastavení

Na panelu rychlého spuštění se objevují ikony rychlého nastavení. Klepnutím na ikonu můžete pohodlně měnit základní nastavení nebo spouštět funkce. Pokud si chcete prohlédnout podrobnější nastavení, dotkněte se ikony rychlého nastavení a podržte ji.

Další informace o přidání nebo odebrání ikon rychlého nastavení na panelu rychlého spuštění naleznete v části [Úprava panelu rychlého spuštění](#).

Ikona	Definice
	Otevřete nastavení režimu
	Otevření možností napájení
	Otevřete Nastavení
	Zapnutí režimu Nerušit
	Zapnutí funkce Always On Display
	Zapnutí zvuku, vibrací nebo tichého režimu
	Zapněte svítilnu
	Nastavení jasu
	Zapnutí režimu úspory energie
	Otevřete nastavení hlasitosti
	Připojení sítě Wi-Fi
	Zapnutí funkce Vodního zámku
	Zapnutí režimu letadlo
	Připojte Bluetooth audio
	Spusťte funkci Najít můj telefon
	Zapnutí funkce GPS



Ikona	Definice
	Zapnutí funkce NFC
	Zapnutí funkce citlivosti dotyku



- Ikona rychlého nastavení  se může v závislosti na spuštěném režimu zobrazovat různě a během používání režimu můžete klepnutím na ikonu režim vypnout.
- Ikony rychlého nastavení se mohou lišit v závislosti na verzi softwaru připojeného telefonu.

Úprava panelu rychlého spuštění

Klepnutím na položku  přejděte do režimu úprav pro změnu uspořádání ikony rychlého nastavení nebo pro přidání či odebrání ikony rychlého nastavení.

- **Přesun ikony rychlého nastavení:** Dotkněte se podržte ikonu rychlého nastavení a přetažením ji přesuňte na požadované místo.
- **Přidání ikony rychlého nastavení:** Klepnutím na položku  na ikoně rychlého nastavení ji přidejte.
- **Odebrání ikony rychlého nastavení:** Klepnutím na položku  na ikoně rychlého nastavení ji odstraňte.

Zadávání textu

Rozvržení klávesnice

Když zadáváte text, zobrazí se klávesnice.

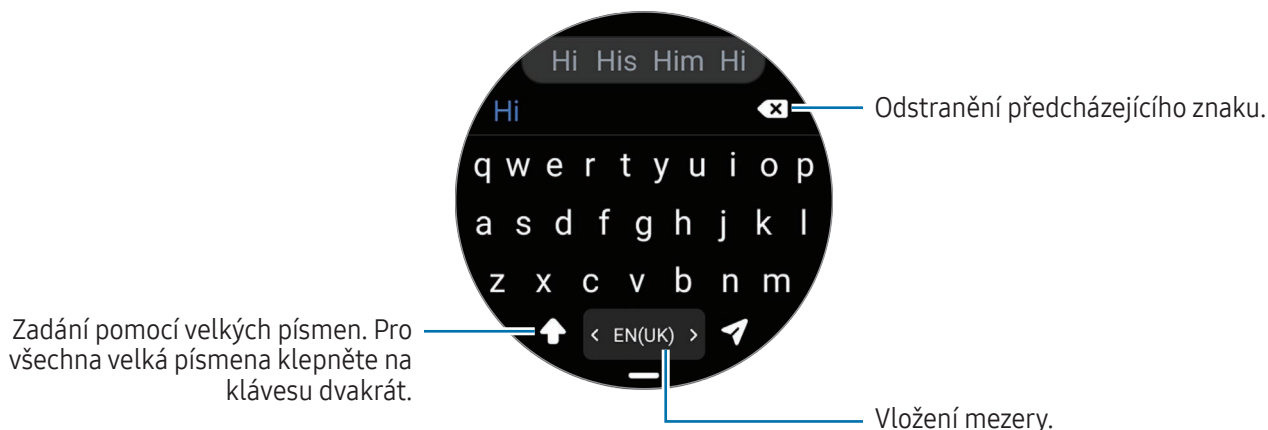

- Obrazovka pro zadávání textu se může lišit podle konkrétní otevírané aplikace.
- Zadávání textu není v některých jazycích podporováno. Chcete-li zadat text, musíte změnit jazyk zadávání textu na jeden z podporovaných jazyků.

Změna jazyka zadávání textu

Přetáhněte ikonu **—** nahoru, klepněte na položku **⚙️** → **Jazyky zadávání** → **Správa jazyků** a pak vyberte jazyky, které chcete používat. Pokud vyberete dva jazyky zadávání textu, můžete mezi nimi přepínat tak, že převedete prstem po mezeríku doleva nebo doprava. Můžete přidat až dva jazyky.

- Jazyky zadávání textu můžete také nastavit klepnutím na **⚙️ (Nastavení)** na obrazovce Aplikace a klepnutím na **Obecné** → **Zadávání** → **Klávesnice Samsung** → **Jazyky zadávání** → **Správa jazyků**.

Změna typu klávesnice



Přetáhněte ikonu **—** nahoru, klepněte na položku **⚙️** → **Jazyky zadávání**, vyberte jazyk a pak vyberte požadovaný typ klávesnice.

- Na klávesnici **3 x 4** obsahuje klávesa tři nebo čtyři znaky. Chcete-li zadat znak, klepněte opakovaně na příslušnou klávesu, dokud se nezobrazí požadovaný znak.

Další funkce klávesnice

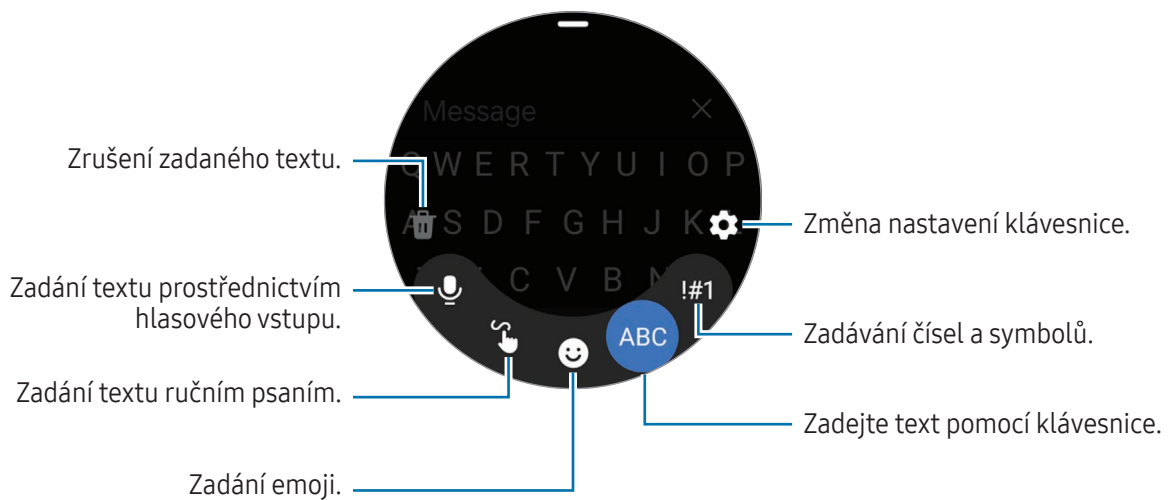
Přetáhněte ikonu  nahoru na obrazovku klávesnice, chcete-li použít další funkce klávesnice.





- Dostupnost některých funkcí závisí na jazyku, poskytovateli nebo modelu.
- Funkci pro zadávání textu hlasovým vstupem můžete spustit také přímo z jakékoli jiné obrazovky pro zadávání textu stisknutím a podržením tlačítka Domů. Chcete-li použít tuto funkci, klepněte na položku  (**Nastavení**) → **Aplikace** → **Zvolte výchozí aplikace** → **Aplikace digitálního asistenta** → **Výchozí aplikace**, a vyberte **Bixby Voice**. Dále klepněte na položku  (**Nastavení**) → **Obecné** → **Zadávání** → **Seznam klávesnic a vých. kláv.** → **Výchozí klávesnice** a poté vyberte položku **Klávesnice Samsung**.

Aplikace a funkce

Instalace a správa aplikací

Obchod Play

Kupujte a stahujte aplikace.

Na obrazovce Aplikace klepněte na položku  (**Obchod Play**). Procházejte aplikace podle kategorií nebo klepněte na položku  a vyhledávejte je pomocí klíčových slov.



- Abyste mohli aplikaci Obchod Play používat, zaregistrujte si na hodinkách účet Google. Další informace najdete v části [Přidání účtu Google do vašich hodinek](#).
- Pro změnu nastavení automatických aktualizací klepněte na **Nastavení** a pak na **Automatické aktualizace** pro jejich zapnutí nebo vypnutí.
- Když si stáhnete aplikaci do telefonu, pak platí, že pokud existuje doprovodná aplikace pro hodinky, může se automaticky nainstalovat do hodinek.

Správa aplikací

Odinstalace nebo zakázání aplikací

Spusťte na telefonu aplikaci **Galaxy Wearable**, klepněte na položku **Nastavení hodinek** → **Aplikace**, klepněte na aplikaci a pak vyberte některou možnost.

- **Odinstal.:** Odinstaluje stažené aplikace.
- **Vypnout:** Zakáže vybrané výchozí aplikace, které nemohou být z hodinek odinstalovány.



- Některé aplikace nemusí tuto funkci podporovat.
- Některé aplikace lze odstranit klepnutím a podržením obrazovky Aplikace hodinek a klepnutím na **Odinstalovat**.

Povolení aplikací

Spustte na telefonu aplikaci **Galaxy Wearable**, klepněte na položku **Nastavení hodinek** → **Aplikace**, vyberte  a pak klepněte na položku **Vypnuto** → **OK**. Vyberte aplikaci a klepněte na položku **Zapnout**.

Nastavení oprávnění aplikací

Aby některé aplikace správně fungovaly, mohou vyžadovat oprávnění k přístupu k přístupu a k používání informací v hodinkách.

Budete-li chtít zkontrolovat nebo změnit nastavení oprávnění aplikací podle kategorie oprávnění, na obrazovce Aplikace, klepněte na položku  (**Nastavení**) → **Aplikace** → **Správce oprávnění**. Vyberte položku a vyberte aplikaci.

 Pokud aplikacím neudělíte oprávnění, je možné, že základní funkce aplikací nebudou správně fungovat.

Zprávy

Hodinky umožňují prohlížet zprávy a odpovídat na ně.

Během roamingu mohou být odesílání a příjem zpráv dodatečně zpoplatněny.

 Aplikace Android Messages může být dostupná jen v některých oblastech a nastavení pro aplikaci zpráv jsou synchronizována s připojeným telefonem.

Kontrola zpráv

- 1 Na obrazovce Aplikace klepněte na  (**Zprávy**).
Nebo otevřete panel upozornění a zkontrolujte novou zprávu.
- 2 Procházejte seznamem zpráv nebo použijte dotykový kroužek a poté výběrem kontaktu zobrazte vaši konverzaci.





Chcete-li zobrazit zprávu na telefonu, klepněte na položku **Zobr. v tel.**

Chcete-li odpovědět na zprávu, klepněte na pole pro zadání zprávy a napište zprávu.

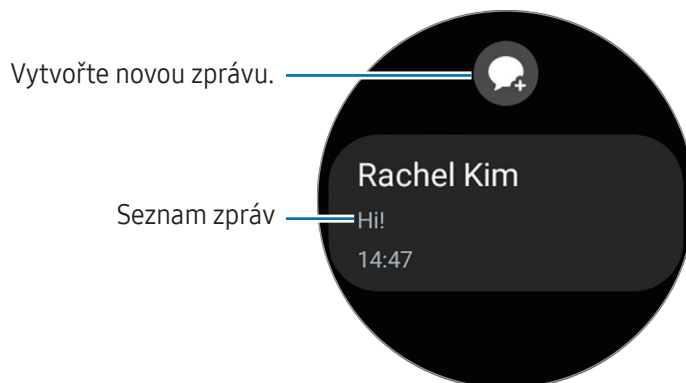
Odeslání zprávy



- 1 Na obrazovce Aplikace klepněte na  (Zprávy).



- 2 Klepněte na položku .
- 3 Klepněte na položku **Příjemce** nebo klepnutím na položku  zadejte příjemce zprávy nebo telefonní číslo. Nebo klepněte na položku  a zvolte příjemce zprávy ze seznamu kontaktů.
- 4 Klepněte na pole pro zadávání zprávy a napište zprávu nebo vyberte šablonu textu a pak klepněte na položku  či .

Záznam a odesílání hlasové zprávy

Po nahrání, co chcete říci, můžete také odeslat soubor s hlasovou zprávou.

Na obrazovce pro vkládání zpráv klepněte na položku , zaznamenejte, co chcete odeslat, a poté klepněte na .

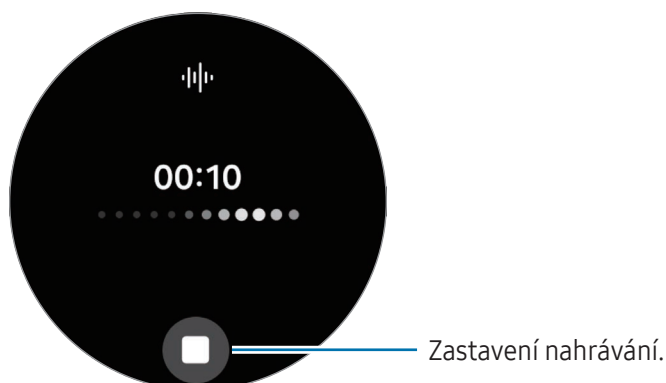

Mazání zpráv

- 1 Na obrazovce Aplikace klepněte na  (**Zprávy**).
- 2 Procházejte seznamem zpráv nebo použijte dotykový kroužek a poté výběrem kontaktu zobrazte vaše konverzace.
- 3 Klepněte na zprávu, podržte ji a klepněte na položku **Odstranit**. Zpráva se odstraní jak z telefonu, tak z hodinek.

Telefon

Úvod

Můžete přijímat nebo kontrolovat příchozí hovory a přijímat je.



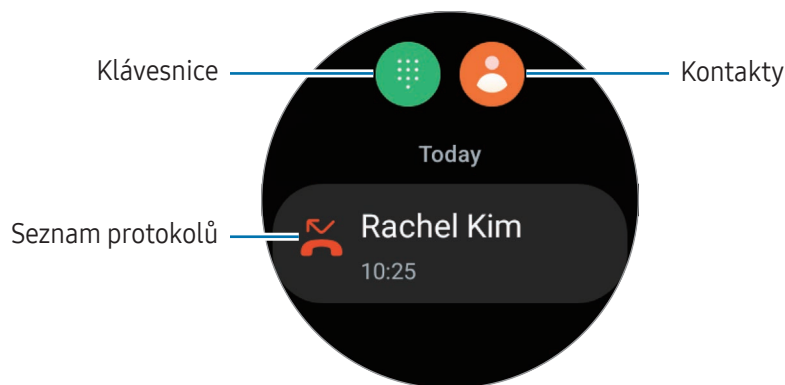

-  V oblastech se slabým signálem nemusí být během hovoru jasně slyšet zvuk a jsou možné pouze krátké hovory.

Volat

Na obrazovce Aplikace klepněte na  (**Telefon**).



Chcete-li volat, použijte jednu z následujících metod:

- Klepněte na položku , zadejte číslo pomocí klávesnice a pak klepněte na položku .
- Klepněte na položku , použijte dotykový kroužek nebo procházejte seznamem kontaktů, vyberte kontakt a pak klepněte na položku .
- Použijte dotykový kroužek nebo procházejte seznamem protokolu, vyberte položku protokolu a poté klepněte na položku .

Možnosti během hovorů

K dispozici jsou následující akce:

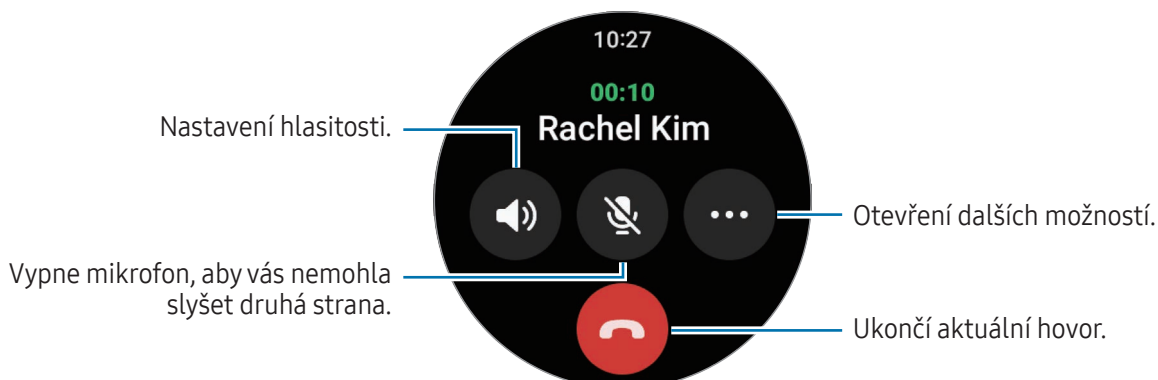

 Vzhled obrazovky se může lišit v závislosti na modelu.

Volání prostřednictvím sluchátek Bluetooth

Pokud jsou připojena sluchátka Bluetooth, bude hovor přeměřován na ně.

Pokud sluchátka s funkcí Bluetooth nejsou připojena, na obrazovce Aplikace klepněte na položku  (**Nastavení**) → **Připojení** → **Bluetooth**. Když se objeví seznam dostupných zařízení s podporou funkce Bluetooth, vyberte sluchátka s podporou funkce Bluetooth, která chcete použít.

Přijímání hovorů

Přijímání hovorů

Při příchozím hovoru posuňte dotykový kroužek ve směru hodinových ručiček. Případně můžete přetáhnout  mimo velký kruh.

Telefonovat můžete prostřednictvím integrovaného mikrofону hodinek, reproduktoru nebo pomocí připojených sluchátek Bluetooth.

Odmítnutí hovoru

Příchozí hovor můžete odmítnout a odeslat volajícímu zprávu o odmítnutí.

Při příchozím hovoru posuňte dotykový kroužek proti směru hodinových ručiček. Případně můžete přetáhnout  mimo velký kruh.

Chcete-li odeslat zprávu s odmítnutím, přetáhněte ikonu  nahoru a vyberte požadovanou zprávu.

Zmeškané hovory

Pokud dojde ke zmeškání hovoru, na panelu oznámení se zobrazí upozornění na zmeškané volání. Na panelu upozornění si můžete prohlédnout oznámení zmeškaných hovorů. Případně zobrazte zmeškané hovory klepnutím na položku  (Telefon) na obrazovce Aplikace.

Kontakty

Můžete navázat hovor nebo odeslat zprávu kontaktu. Kontakty ukládané do telefonu se současně uloží i do hodinek.



Na obrazovce Aplikace klepněte na  (Kontakty).

 Seznam oblíbených kontaktů se na telefonu zobrazí v horní části seznamu kontaktů.

Použijte jednu z následujících metod hledání:

- Klepněte na položku  v horní části seznamu kontaktů a zadejte kritéria vyhledávání.
- Procházejte seznamem kontaktů.
- Použijte dotykový kroužek. Když rychle přetáhnete prstem přes dotykový kroužek, seznam se posouvá podle abecedy od prvního písmene.

Po výběru kontaktu proveďte jednu z následujících akcí:

-  : Vytvoření hlasového hovoru.
-  : Vytvořit zprávu.

Výběr často používaných kontaktů na dlaždici

Přidejte často používané kontakty z dlaždice **Kontakty** pro přímý kontakt telefonním hovorem nebo textovou zprávou. Klepněte na položku **Přidat** →  a vyberte kontakt.

-  • Chcete-li tuto funkci použít, je nutné přidat dlaždici **Kontakty**. Další informace najdete v části [Používání dlaždic](#).
- Na dlaždici lze přidat až čtyři kontakty.

Samsung Wallet

Používejte různé praktické funkce aplikace Samsung Wallet. Můžete provést platbu, zkontrolovat vstupenky nebo palubní vstupenky apod.

Klepněte na položku  (**Wallet**) na obrazovce Aplikace a vyberte požadovanou funkci.



- Tato aplikace nemusí být dostupná v závislosti na dané oblasti, poskytovateli, modelu nebo připojeném telefonu.
- Dostupnost některých funkcí závisí na oblasti.
- Postupy výchozího nastavení se mohou lišit podle oblasti nebo poskytovatele.

Nastavení služby Samsung Wallet

- 1 Spustte aplikaci **Galaxy Wearable** na svém telefonu.
- 2 Klepněte na položku **Nastavení hodinek** → **Wallet** a proveďte nastavení podle pokynů na displeji.

Provádění plateb

Zaregistrujte si karty do služby Samsung Pay pro provádění plateb. Další informace najdete v části [Samsung Pay](#).

Používání lístků

Přidávejte palubní vstupenky a vstupenky na filmy, sportovní události a další, abyste k nim mohli získat přístup a používat na jednom místě.

Samsung Pay

Úvod

Zaregistrujte si karty do služby Samsung Pay pro provádění plateb.

Více informací, například karty, které podporují tuto funkci, naleznete na adrese www.samsung.com/samsung-pay.



- Aby bylo možné provádět platby pomocí služby Samsung Pay, může být v závislosti na oblasti vyžadováno, aby mělo zařízení navázané připojení k síti Wi-Fi nebo k mobilní síti.
- Tato aplikace nemusí být dostupná v závislosti na dané oblasti, poskytovateli, modelu nebo připojeném telefonu.
- Postupy výchozího nastavení a registrace karty se mohou lišit podle modelu nebo poskytovatele.

Nastavení služby Samsung Pay

- 1 Spustíte aplikaci **Galaxy Wearable** na svém telefonu.
- 2 Klepněte na položku **Nastavení hodinek** → **Pay** a proveďte registraci karty podle pokynů na displeji.

Provádění plateb

- 1 Chcete-li na hodinkách provést platbu, stiskněte a podržte tlačítko Zpět na obrazovce hodinek nebo na úvodní stránce služby Samsung Pay.
- 2 Zadejte svůj PIN nebo nakreslete vzorek, který jste si nastavili.
- 3 Procházejte seznamem karet, vyberte kartu, a poté klepněte na položku **ZAPLATIT**.

4 Přiblížte hodinky ke čtečce karet.

Když čtečka karet rozpozná informace o kartě, platba bude zpracována.



- Platby nemusí být zpracovány v závislosti na vašem síťovém připojení.
- Metoda ověření platby se může lišit v závislosti na čtečce karet.

Samsung Health

Úvod

Samsung Health zaznamenává a spravuje vaše aktivity a spánek během 24 hodin, abyste si osvojili zdravé životní návyky. Můžete si ukládat a spravovat vaše zdravotní údaje v aplikaci Samsung Health v připojeném telefonu.

Po určité době nepřetržitého cvičení při nošení hodinek se zapne funkce automatické detekce cvičení. Hodinky vás upozorní také a zobrazí protahovací cviky, kterými se budete moci řídit, nebo vám zobrazí obrazovku s výzvou, abyste zahájili lehkou fyzickou aktivitu, když rozpoznají nečinnost delší než 50 minut. Když hodinky rozpoznají, že řídíte nebo spíte, nebudou vás vyzývat ke cvičení ani vám na displeji zobrazovat protahovací cviky, i když budete fyzicky neaktivní.

Další informace získáte na adrese www.samsung.com/samsung-health.



- Funkce Samsung Health jsou určeny pouze pro účely trávení volného času, nastolení duševní pohody a fitness. Neslouží k lékařským účelům. Před použitím těchto funkcí si pečlivě přečtěte pokyny.
- Pokud používáte funkce Samsung Health a zároveň nosíte s hodinkami jiné nositelné zařízení, například Galaxy Ring, může chvíli trvat, než se data ze všech vašich nositelných zařízení integrují, protože mezi jednotlivými nositelnými zařízeními a vaším telefonem jsou rozdílné synchronizační časy. V důsledku toho se data měření, která můžete najít mezi aplikací Samsung Health v telefonu a hodinkami, dočasně nemusí shodovat.

Denní aktivita

Kontrolujte si váš aktuální stav pro daný den, jako je počet kroků, délka doby fyzické aktivity, spálené kalorie a jejich cílové hodnoty a související informace.

Kontrola denní aktivity

Na obrazovce Aplikace klepněte na položku  (Health) a pak na **Denní aktivita**.

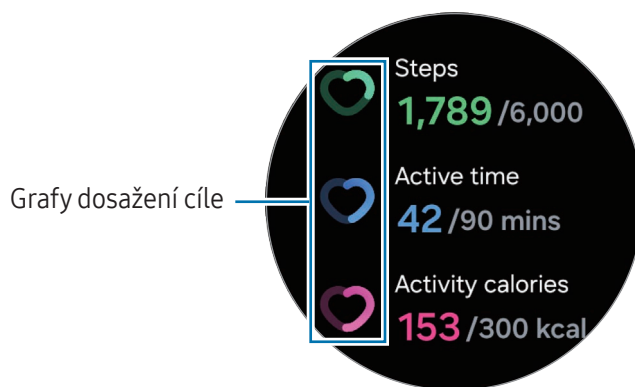

- **Kroky:** Zkontrolujte, kolik kroků jste za den ušli. Jak se budete blížit k cíli krokoměru, graf poroste.
- **Aktivní čas:** Zkontrolujte, jak dlouho jste během dne byli fyzicky aktivní. Jak se budete blížit k cíli doby fyzické aktivity, jako jsou protahování nebo chůze, graf poroste.
- **Kalorie z aktivity:** Zkontrolujte celkový počet kalorií, které jste během dne spálili fyzickou aktivitou. Jak se budete blížit k cílovému počtu spálených kalorií, graf poroste.

Pro zobrazení dalších informací souvisejících s vaší fyzickou aktivitou během dne použijte dotykový kroužek nebo přejeďte prstem nahoru nebo dolů po displeji.

Nastavení denního cíle aktivity

- 1 Na obrazovce Aplikace klepněte na položku  (Health).
- 2 Klepněte na položku **Denní aktivita** a pak na **Nastavit cíle**.
- 3 Klepněte na položku **Pohyb, Čas a Kalorie** a vyberte požadovanou možnost aktivity pro každý cíl.
- 4 Použijte dotykový kroužek nebo přejeďte prstem po displeji nahoru nebo dolů a nastavte cíl.
- 5 Klepněte na položku **Hotovo**.

Kroky

Hodinky budou počítat počet kroků, které ujdete.

Měření počtu kroků

Na obrazovce Aplikace klepněte na položku  (Health) a pak na **Kroky**.

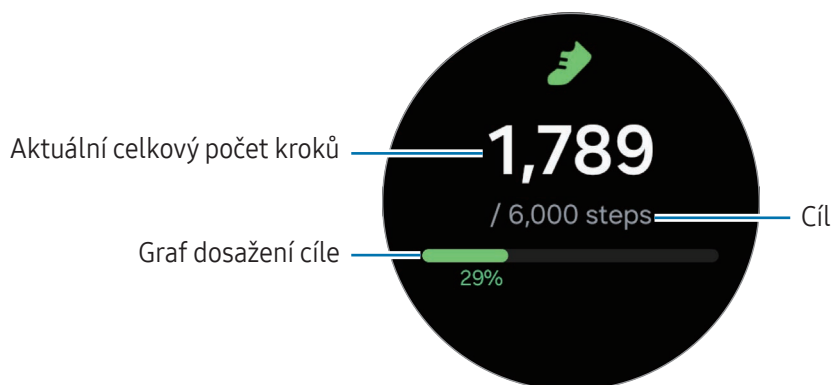

Pro zobrazení dalších informací souvisejících s počtem ušlých kroků během dne použijte dotykový kroužek nebo přejeďte prstem nahoru nebo dolů po displeji.



- Když začnete měřit počet kroků, nástroj pro sledování počtu kroků začne sledovat vaše kroky a počet kroků zobrazí s krátkou prodlevou, protože vaše hodinky začnou váš pohyb přesně rozpoznávat až poté, co jste kus cesty ušli. Takže i u přesného počtu kroků se můžete setkat s krátkou prodlevou, než upozornění sdělí, že bylo dosaženo určitého cíle, přičemž toto upozornění se objeví pouze pokud jste si stáhli a nainstalovali aplikaci Samsung Health a používáte ji.
- Pokud používáte nástroj pro sledování kroků při jízdě autem nebo vlakem, mohou počet kroků ovlivňovat vibrace.
- Jako jedno patro se považuje vertikální vzdálenost přibližně 3 metry. Naměřená patra nemusí odpovídat počtu pater, která skutečně vyjdete.
- Měření pater nemusí být přesné v závislosti na prostředí, vašem pohybu a podmínkách budov.
- Počet naměřených pater nemusí být přesný, pokud do snímače atmosférického tlaku pronikne voda (sprchování a vodní aktivity) nebo cizí tělesa. Pokud na hodinky dopadnou kapky čisticího prostředku, potu nebo deště, opláchněte je před použitím čistou vodou a důkladně vysušte včetně snímače atmosférického tlaku.

Nastavení cíle v počtu kroků

- 1 Na obrazovce Aplikace klepněte na položku  (**Health**).
- 2 Klepněte na položku **Kroky** a pak na **Nastavit cíl**.
- 3 Použijte dotykový kroužek nebo přejeďte prstem po displeji nahoru nebo dolů a nastavte cíl.
- 4 Klepněte na položku **Hotovo**.

Cvičení

Zde si můžete zaznamenávat informace o cvičení a kontrolovat výsledky.





- Před použitím této funkce vyhledejte pomoc licencovaného zdravotnického specialisty, jako například doktora, pokud se na vás vztahuje některý z následujících bodů:
 - Trpíte-li chronickým onemocněním, jako např. srdečním onemocněním nebo vysokým krevním tlakem.
 - Jste-li těhotná.
 - Pokud jste již překročil(a) vhodný věk pro samostatné cvičení.
- Pokud trpíte závratěmi, cítíte bolest nebo máte během cvičení potíže s dýcháním, ihned cvičení ukončete a poraďte se se zdravotnickým odborníkem, například s lékařem.
- Když začnete cvičit, zařízení vám začne sledovat srdeční tep. Pro přesné měření mějte hodinky pevně utažené okolo předloktí těsně nad zápěstím. Další informace najdete v části [Jak používat hodinky pro přesná měření](#).
- Pro přesnější měření se nehýbejte, dokud se srdeční tep nezobrazí na obrazovce.
- Váš srdeční tep nemusí být dočasně viditelný v důsledku různých podmínek, jako je prostředí a váš fyzický stav, nebo v důsledku toho, jak hodinky nosíte.

Před cvičením ve studeném počasí vezměte na vědomí následující podmínky:

- Nepoužívejte hodinky ve studeném počasí. Pokud je to možné, používejte hodinky uvnitř.
- Pokud používáte hodinky venku ve studeném počasí, zakryjte je před použitím rukávem.

Spuštění cvičení

- 1 Na obrazovce Aplikace klepněte na položku  (**Health**).
- 2 Klepněte na položku **Cvičení**.
-  Můžete začít cvičit přímo z dlaždice **Více cvičení**, když do ní své tréninky zadáte.
- 3 Použijte dotykový kroužek nebo přejeďte přes displej doleva nebo doprava, abyste si vybrali požadovaný typ cvičení.
Pokud zde není požadovaný typ cvičení, klepněte na **Přidat** a poté si vyberte požadovaný typ cvičení.
Nebo klepnutím na položku **Přidat z telefonu** přidejte typ cvičení z aplikace Samsung Health do svého telefonu.

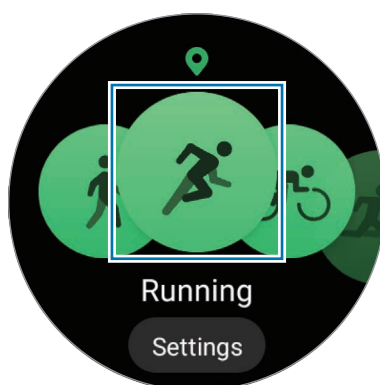

Cvičení začne. U určitých typů cvičení klepněte na **Start** pro spuštění cvičení.

- 4 Použijte dotykový kroužek nebo přejeďte prstem přes displej nahoru nebo dolů a na displeji tréninků se zobrazí informace o cvičení, například srdeční tep, vzdálenost nebo čas.

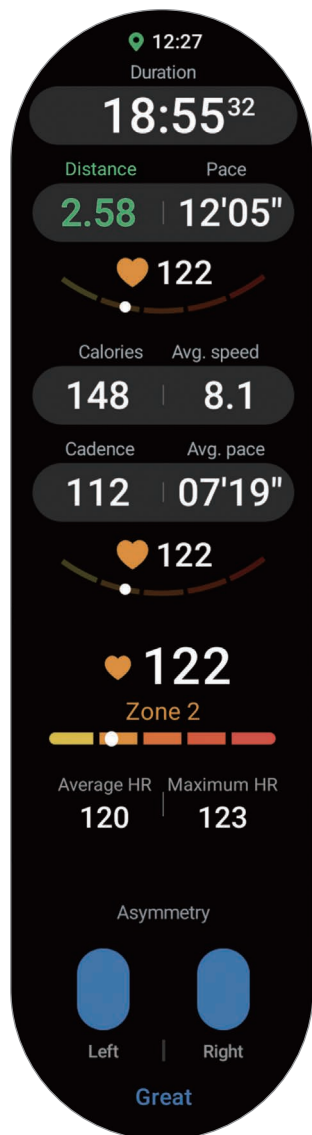

Můžete přehrávat hudbu potáhnutím prstu doleva na obrazovce.



- Když vyberete možnost **Plavání** nebo **Dálkové plavání**, automaticky se zapne režim Vodní zámek a rozpoznání dotyku nemusí být dostupné. Režim Vodního zámku zabraňuje neúmyslným akcím, například klepání na obrazovku nebo zadávání vstupů při cvičení ve vodě.
- Když vyberete **Plavání** nebo **Dálkové plavání**, zaznamenaná hodnota nemusí být přesná v následujících případech:
 - pokud přestanete plavat, aniž byste dosáhli bodu dokončení,
 - pokud uprostřed bazénu změníte plavecký styl,
 - pokud přestanete pohybovat rukama před dosažením bodu dokončení,
 - pokud při plavání nepoužíváte ruce
 - pokud při plavání používáte pouze jednu ruku
 - pokud plavete pod vodou
 - pokud vylezete z vody a jdete se projít po zahájení cvičení
 - pokud nezapnete pauzu nebo nerestartujete cvičení, ale dokončíte ho během doby odpočinku

5 Táhněte doprava po displeji a klepněte na položku **Dokončit**.

Pro zapnutí pauzy nebo restart cvičení přejeďte prstem doprava po displeji a klepněte na položku **Pozastavit** nebo **Pokračov**. Případně stiskněte a podržte tlačítko Zpět.



- Chcete-li ukončit plavání, nejprve stisknutím a přidržením tlačítka Domů vypnete režim Vodního zámku, zatřeste hodinkami, abyste z nich zcela odstranili vodu a zajistili tak správné fungování snímače atmosférického tlaku. Potom klepněte na **OK**.
- Hudba bude hrát dál i po dokončení cvičení. Budete-li chtít zastavit přehrávání hudby, zastavte hudbu před ukončením cvičení nebo otevřete aplikaci **Hudba** či aplikaci **Ovladač médií** a zastavte přehrávání hudby.

6 Po ukončení cvičení použijte dotykový kroužek nebo přejeďte přes displej nahoru nebo dolů a podívejte se na informace o výsledcích cvičení.

Provádění více cvičení

Můžete zaznamenávat různá cvičení a procházet celým postupem tak, že bezprostředně po dokončení stávajícího cvičení zahájíte další cvičení.

Při cvičení přejeďte prstem po displeji doprava, klepněte na položku **Nové**, a vyberte si další typ cvičení, které chcete zahájit.



Chcete-li ukončit plavání, nejprve stisknutím a přidržením tlačítka Domů vypnete režim Vodního zámku, zatřeste hodinkami, abyste z nich zcela odstranili vodu a zajistili tak správné fungování snímače atmosférického tlaku. Potom klepněte na **OK**.

Překonávání vašich minulých rekordů

Když běháte nebo jezdíte na kole po stejné trase, můžete porovnávat své předchozí a současné rekordy, kontrolovat tak svůj pokrok a zůstat motivovaní. Tato funkce je dostupná pouze pro některá cvičení a je zde popsána na příkladu běhání.

- 1 Na obrazovce Aplikace klepněte na položku  (**Health**).
- 2 Klepněte na položku **Cvičení**.
- 3 Pomocí dotykového kroužku nebo přejetím prstem doleva nebo doprava po displeji přejděte na **Běh**.
- 4 Klepněte na položku **Nast.** nebo na cíl ve spodní části displeje.
- 5 Vyberte položku **Závod** v části **Cíl**.
- 6 Začněte své cvičení výběrem trasy, kterou chcete běžet, a zároveň porovnávejte své minulé záznamy v části **Poslední trasy**.



- V posledních trasách jsou k dispozici pouze tréninky se zaznamenanou vzdáleností přes 1 km.
- Pokud nemůžete trasu najít, klepněte na položku **Aktualizovat** nebo se ujistěte, že jste do 50 m od výchozího bodu, a zkuste to znovu.
- Chcete-li zobrazit historii trasy, musíte zahájit cvičení po připojení GPS. Na obrazovce nastavení cvičení klepněte na **Zahájení cvičení** a poté **Ručně**.
- Zobrazí se pouze trasy za posledních 14 dní.
- Pokud se cesta odchyluje o více než 10 % od předchozího záznamu, záznamy nebudou porovnávány.

Zahájení opakujících se cvičení

Pokud provádíte opakující se cvik, jako jsou sklapovačky nebo mrtvý tah, vaše hodinky budou počítat, kolikrát tento pohyb uděláte, a jednotlivé cviky označovat pípnutím. Zde je to popsáno, přičemž jako příklad jsou použity dřepy.

- 1 Na obrazovce Aplikace klepněte na položku  (Health).
- 2 Klepněte na položku **Cvičení**.
- 3 Použijte dotykový kroužek nebo přejeďte přes displej doleva nebo doprava, abyste si vybrali požadovaný typ opakovaného cviku, a můžete začít.

Pokud zde není požadovaný typ opakovaného cvičení, klepněte na **Přidat** a poté si vyberte požadovaný typ cvičení. Nebo klepnutím na položku **Přidat z telefonu** přidejte typ cvičení z aplikace Samsung Health do svého telefonu.

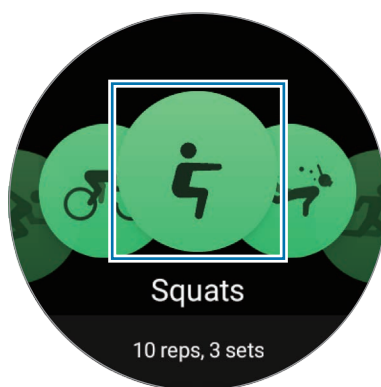

- 4 Klepněte na položku **Start** a zaujměte správnou pozici pro zahájení cvičení podle pózy na displeji.

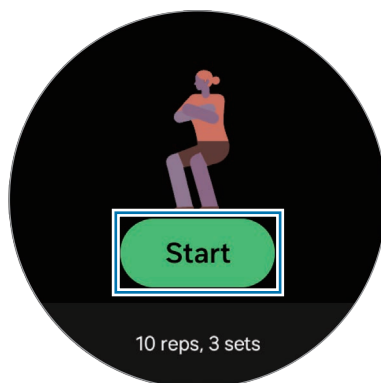

Počítání bude zahájeno pípnutím.

-  Pokud se nedostanete do pozice zobrazené na hodinkách nebo pokud se vaše pozice během cvičení změní, počítání nemusí začít nebo se nemusí počítat správně.

- 5 Použijte dotykový kroužek nebo přejeďte prstem přes displej nahoru nebo dolů a na displeji tréninků se zobrazí informace o cvičení, například srdeční tep, počet opakování nebo kalorie.

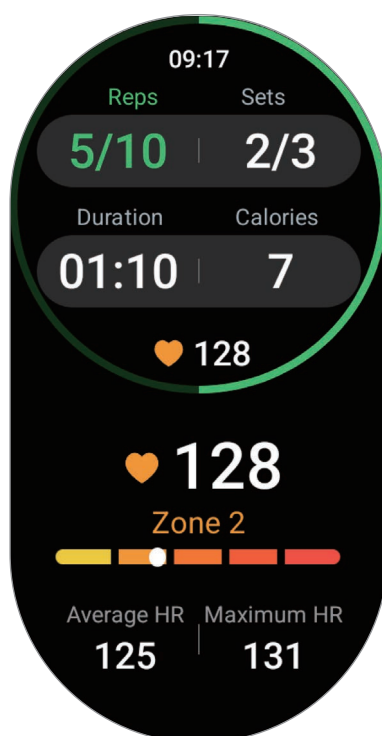

Můžete přehrávat hudbu potáhnutím prstu doleva na obrazovce.

- 6 Po dokončení série si odpočiňte. Nebo pokud chcete přeskočit na další sadu bez odpočinku, klepněte na položku **Přeskočit**.
Cvičení bude zahájeno poté, co zaujmete správnou pozici pro jeho zahájení podle pózy na obrazovce.
 - 7 Táhněte doprava po displeji a klepněte na položku **Dokončit**.
Pro zapnutí pauzy nebo restart cvičení přejeďte prstem doprava po displeji a klepněte na položku **Pozastavit** nebo **Pokračov**. Případně stiskněte a podržte tlačítko Zpět.
-  Hudba bude hrát dál i po dokončení cvičení. Budete-li chtít zastavit přehrávání hudby, zastavte hudbu před ukončením cvičení nebo otevřete aplikaci **Hudba** či aplikaci **Ovladač médií** a zastavte přehrávání hudby.
- 8 Po ukončení cvičení použijte dotykový kroužek nebo přejeďte přes displej nahoru nebo dolů a podívejte se na informace o výsledcích cvičení.

Cvičení po přidání vašeho vlastního cvičení

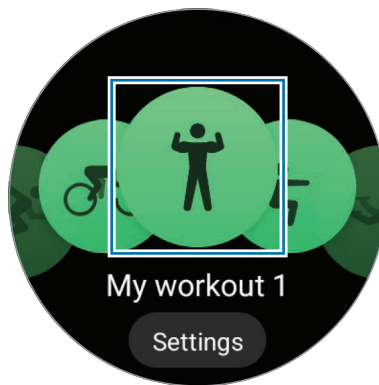

Kromě základních typů cvičení, které vám nabízejí vaše hodinky, můžete přidávat svoje vlastní cvičení, a měřit dobu trvání cvičení a počet spálených kalorií, a poté si zobrazit výsledky svého cvičení.

- 1 Na obrazovce Aplikace klepněte na položku  (**Health**).
- 2 Klepněte na položku **Cvičení**.
- 3 Klepněte na **Přidat** → **Vytvořit nové cvičení**.
- 4 Zadejte název a klepněte na spínač **Záznam vzdálenosti, rychlosti a trasy pomocí GPS** pro zaznamenávání dalších možností.
- 5 Klepněte na položku **Uložit**.
Vaše cvičení bude přidáno.



- 6 Vyberte cvičení, které jste přidali, a začněte.

Nastavení cvičení

- 1 Na obrazovce Aplikace klepněte na položku  (**Health**).
- 2 Klepněte na položku **Cvičení**.
- 3 Klepněte na **Nastavení** pod jednotlivými typy cviků a nastavte různé možnosti.
 -  Pokud jste nastavili cíl, může se zobrazit místo **Nast.** Klepnutím na cíl ve spodní části displeje zobrazíte obrazovku nastavení tréninku.
 - **Cíl:** Zapněte funkci cíle cvičení a nastavte ji.
 - **Po dosažení cíle pozastavit:** Nastavte hodinky na automatické pozastavení cvičení po dosažení cíle.

- **Obrazovka cvičení:** Nastavte obrazovky, které se zobrazí během vašeho tréninku.
- **Průvodce zónou ST:** Když nastavíte zóny srdečního tepu, budete dostávat upozornění, která vám připomenou, že máte cvičit v cílové zóně srdečního tepu.
- **Průvodce rozdělením:** Nastavte cíl kola. Když dosáhnete kola, které jste si nastavili jako cíl, obdržíte upozornění.



Kolo můžete ručně zaznamenat dvojitým stisknutím tlačítka Zpět při běhu nebo jízdě na kole.

- **Aut. pozast.:** Nastavte funkci cvičení hodinek na automatické pozastavení, když přestanete cvičit.
- **Zahájení cvičení:** Umožňuje nastavit způsob zahájení cvičení.
- **Zvukový průvodce:** Zapněte zvukového průvodce, který vás bude informovat zvukově o vašem cíli a počtech kol.
- **Obr. vždy zapnutá:** Umožňuje nastavení obrazovky hodinek vždy na zapnuto během cvičení.
- **Automatická detekce cvičení:** Zapněte funkci automatické detekce cvičení a na zapnuto a nastavte ji. Další informace najdete v části [Funkce automatické detekce cvičení](#).
- **Pokyny k trénování:** Nastavte funkci, abyste získali tréninkové zprávy pro správnou stimulaci během cvičení.
- **Dráha:** Při běhu po trati si vyberte dráhu.
- **Délka bazénu:** Nastavte délku bazénu.



- Určitá nastavení můžete také změnit těsně před zahájením cvičení nebo v jeho průběhu. Před zahájením cvičení klepněte na **Nast.** na obrazovce odpočítávání nebo obrazovce GPS. Případně zatímco cvičíte, přejeďte prstem po displeji doprava a klepněte na **Nast.**
- Dostupné možnosti nastavení cvičení se mohou lišit v závislosti na typu cvičení.

Funkce automatické detekce cvičení

Po nepřetržitém cvičení po určitou dobu při nošení hodinky automaticky rozpoznají, že cvičíte, a zaznamenají informace o cvičení, jako například typ cvičení, doba trvání a spálené kalorie.



Když přestanete cvičit na déle než jednu minutu, hodinky automaticky rozpoznají, že jste přestali cvičit, a záznam bude ukončen.



- Můžete zobrazit seznam cvičení, která jsou podporována funkcí automatické detekce cvičení. Na obrazovce Aplikace klepněte na položku  (**Health**) a poté klepněte na položku **Nast.** → **Detekované aktivity**. Nebudou-li cvičení automaticky rozpoznána, zapněte funkci automatické detekce cvičení a klepněte na přepínač typu cvičení, které tuto funkci používá pod **Detekované aktivity**.
- Funkce automatické detekce cvičení měří nějaký parametr, například čas strávený cvičením a spálené kalorie použitím snímače zrychlení. Měření nemusí být přesná v závislosti na způsobu chůze a postupu cvičení a vašem životním stylu.

Cvičení tento týden

Můžete si zobrazit historii cvičení, která je seřazena podle data a typu cvičení.

- 1 Na obrazovce Aplikace klepněte na položku  (Health).
- 2 Klepněte na položku **Cvič. tento týden**.
- 3 Pomocí dotykového kroužku nebo přejetím prstem nahoru či dolů po displeji zobrazíte celou vaši historii cvičení.

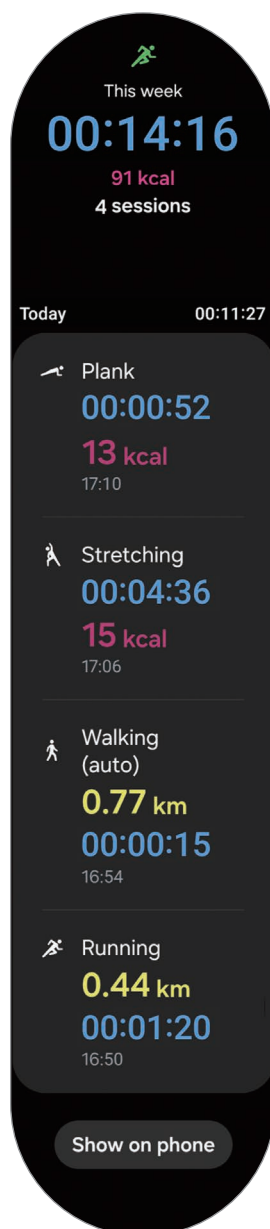

Spánek

Analyzujte svůj spánek a zaznamenávejte jej měřením srdečního tepu a pohybu během spánku.



Tato funkce slouží jen pro vaše obecné zdraví a kondici. Nepoužívejte ji proto k lékařským účelům, například k diagnostice příznaků, léčbě nebo prevenci onemocnění.



- Čtyři fáze (bdělost, REM, lehký spánek, hluboký spánek) spánkového vzorce budou analyzovány prostřednictvím vašich pohybů a změn srdečního tepu během spánku. Můžete si zobrazit doporučená rozhraní pro každý měřený stav spánku v grafu na vašem připojeném telefonu.
- Pokud je váš srdeční tep nepravidelný nebo pokud hodinky nebudou moci váš srdeční tep řádně rozpoznat, spánkový vzorec bude analyzován podle tří fází (neklidný, lehký, bez pohybu).
- Podrobnou analýzu spánku si můžete zkontrolovat jen tehdy, pokud jsou hodinky připojeny na váš telefon.
- Před měřením nabijte baterii hodinek na úroveň vyšší než 30 %.
- Pro přesné měření mějte hodinky pevně utažené okolo předloktí těsně nad zápěstím. Další informace najdete v části [Jak používat hodinky pro přesná měření](#).



Měření spánku

- 1 Spěte s nasazenými hodinkami.
Hodinky začnou měřit váš spánek.
- 2 Po probuzení klepněte na obrazovce Aplikace na položku  (Health).
- 3 Klepněte na položku **Spánek**.

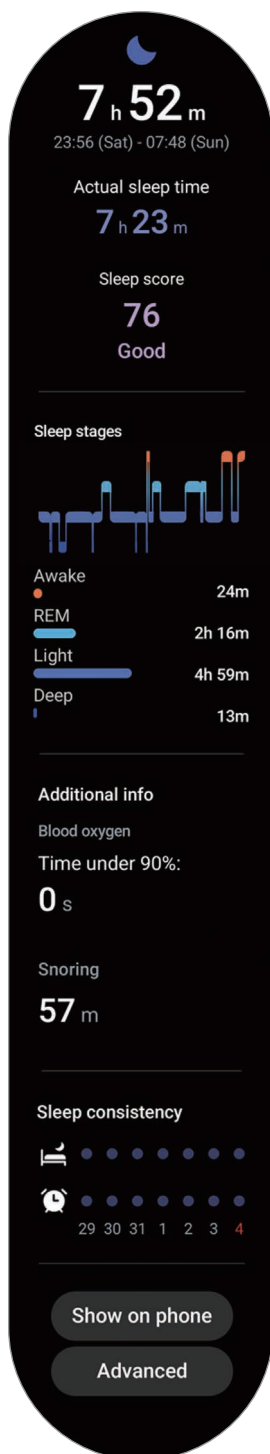
- 4 Použijte dotykový kroužek nebo přejeďte přes displej nahoru nebo dolů a zobrazte všechny informace týkající se měřeného spánku.



Použití funkce detekce chrápání

- 1 Na obrazovce Aplikace klepněte na položku  (**Health**).
 - 2 Klepněte na položku **Nast.** → **Spánek**.
 - 3 Klepněte na **Detekce chrápání**.
Aplikace Samsung Health se otevře na vašem telefonu.
 - 4 Klepnutím zapnete přepínač.
 - 5 Výběrem možnosti **Vždy** pod položkou **Detekce chrápání** můžete měřit své chrápání, když spíte.
 - 6 Před usnutím připojte telefon k nabíječce a obraťte mikrofon telefonu směrem k sobě.
Vaše chrápání se bude měřit spolu s dalšími záznamy, které se pořizují, když spíte s hodinkami na ruce.
-  Funkci detekce chrápání lze zapnout v aplikaci Samsung Health (verze 6.18 nebo novější) v připojeném telefonu.
 - Chrápání se nemusí změřit, pokud nenastavíte funkci detekce chrápání na možnost **Vždy**, nepřipojíte telefon před spaním k nabíječce nebo neotočíte mikrofon telefonu před spaním směrem k sobě.

Potraviny

Zaznamenávejte kalorie, které během dne zkonsumujete, a porovnávejte je s cílovou hodnotou kalorií, abyste měli svou váhu pod kontrolou.

Záznam kalorií

- 1 Na obrazovce Aplikace klepněte na položku  (**Health**).
- 2 Klepněte na položku **Potraviny**.
- 3 Chcete-li změnit typ jídla, klepněte na **Zadejte** a typ jídla v horní části obrazovky a vyberte požadovanou možnost.

- 4 Použijte dotykový kroužek nebo přejeďte přes displej nahoru nebo dolů, nastavte příjem kalorií a potom klepněte na položku **Hotovo**.

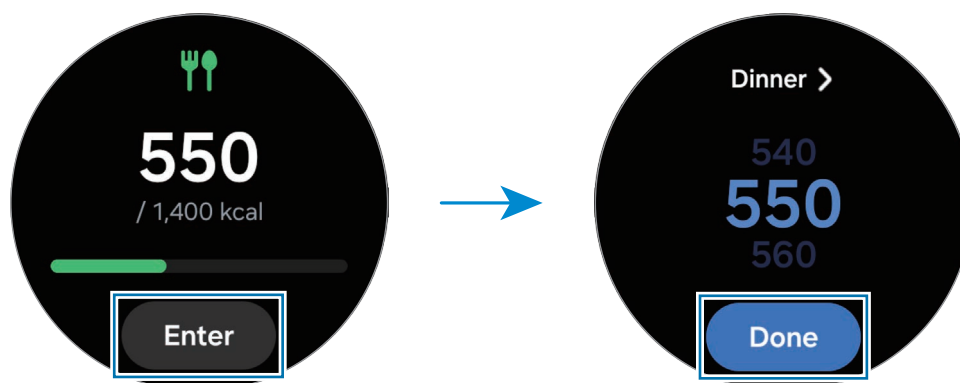

Pro zobrazení dalších informací souvisejících s kalorickým příjmem použijte dotykový kroužek nebo přejeďte prstem nahoru nebo dolů po displeji.

Odstranění protokolů

- 1 Na obrazovce Aplikace klepněte na položku  (Health).
- 2 Klepněte na **Potravinu** a poté na **Odstranit**.
- 3 Vyberte data, která chcete odstranit, a klepněte na položku **Odstranit**.

Nastavení cílové hodnoty kalorického příjmu

- 1 Na obrazovce Aplikace klepněte na položku  (Health).
- 2 Klepněte na položku **Potravinu** a pak na **Nastavit cíl**.
- 3 Použijte dotykový kroužek nebo přejeďte prstem po displeji nahoru nebo dolů a nastavte cíl.
- 4 Klepněte na položku **Hotovo**.

Složení těla

Změřte si složení těla, jako je svalová nebo tuková hmota.



- Tato funkce slouží jen pro vaše obecné zdraví a kondici. Nepoužívejte ji proto k lékařským účelům, například k diagnostice příznaků, léčbě nebo prevenci onemocnění.
- Pokud máte v těle implantovaný kardiostimulátor, defibrilátor nebo jiné elektronické zařízení, neměřte složení svého těla.
- Při měření složení těla prochází vaším tělem slabý elektrický proud. I když člověku neškodí, neměřte si složení těla, pokud jste těhotná.



- Pro přesné měření mějte hodinky pevně utažené okolo předloktí těsně nad zápěstím. Další informace najdete v části [Jak používat hodinky pro přesná měření](#).
- Pro přesné měření složení těla musíte do svého profilu v aplikaci Samsung Health v připojeném telefonu zadat svoji skutečnou výšku, hmotnost a pohlaví, zároveň je nutné mít v účtu Samsung uvedeno skutečné datum narození. Pokud budou výsledky měření složení těla nepřesné, zkontrolujte si uživatelský profil v aplikaci Samsung Health v telefonu a upravte jej.
- Na rozdíl od profesionálního měření složení těla hodinky, které se nosí na ruce, měří složení horní poloviny těla a pro konečný výsledek na základě tohoto měření odhadují celkové složení. Proto mohou být výsledky naměřeného složení těla v následujících případech nepřesné:
 - Když je složení horní a dolní části těla příliš nevyvážené
 - Když jste extrémně obézní
 - Když jste hodně svalnatí



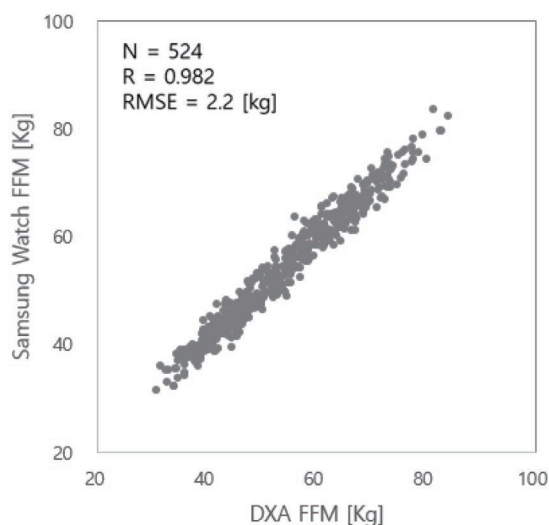

- Hodinky využívají pro měření složení těla analýzu bioelektrické impedance (BIA), která umožňuje víc než 98 % korelaci ve srovnání s metodou měření absorpce duální energie rentgenového paprsku (DXA), která je považována za zlatý standard.



Před měřením složení vašeho těla vezměte na vědomí následující podmínky:

- Pokud je vám méně než 20 let, mohou být výsledky měření složení vašeho těla nepřesné.
- Přesnějších výsledků měření složení těla můžete dosáhnout dodržением následujících podmínek měření:
 - Měřte vždy ve stejnou denní dobu (doporučuje se ráno)
 - Měřte nalačno
 - Měřte po odchodu na toaletu
 - Neměřte během menstruace
 - Měřte před činnostmi, které zvyšují tělesnou teplotu, jako je cvičení, sprchování nebo sauna.
 - Před měřením odstraňte z těla kovové předměty jako jsou náhrdelníky nebo náušnice
 - Namísto kovového pásku použijte pásek dodaný s hodinkami.

Měření složení těla

- 1 Na obrazovce Aplikace klepněte na položku  (Health).
- 2 Klepněte na **Složení těla**.
- 3 Klepněte na **Měřit**.
-  Pokyny k postupu měření složení těla si můžete přečíst na obrazovce po klepnutí na položku **Jak měřit**.
- 4 Zadejte svou tělesnou hmotnost a klepněte na položku **Potvrdit**.
- 5 Položte dva prsty na tlačítka Domů a Zpět podle pokynů na obrazovce, abyste měření složení těla zahájili.

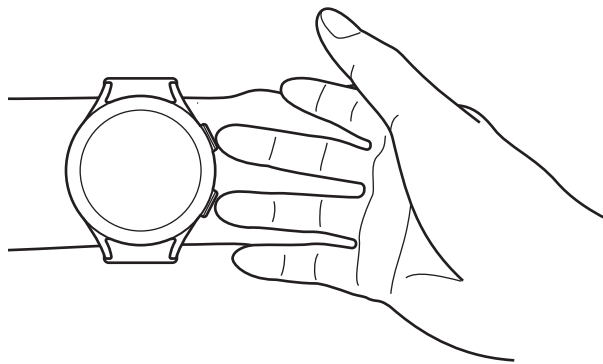

Správná poloha pro měření složení vašeho těla je, když nosíte hodinky na levém zápěstí a tlačítka se nacházejí na pravé straně

Správná poloha pro měření

- Položte obě paže do úrovně hrudníku, aby se nedotýkaly těla.
- Dva prsty, které se dotýkají tlačítek Domů a Zpět, se nesmí navzájem dotýkat. Nedotýkejte se jiných částí hodinek, kromě tlačítek.
- Pro přesný výsledek měření buďte v klidu a nehýbejte se.
- Máte-li suchý prst, signál může být přerušovaný. V takovém případě použijte před měřením složení těla tonikum nebo pleťovou vodu pro zvlhčení kůže prstu.
- Výsledky měření nemusí být přesné vlivem suché pokožky nebo suchých chloupků.
- Aby byly výsledky měření přesné, před měřením čistě otřete zadní stranu hodinek.

Výsledky měření složení těla si můžete prohlédnout na obrazovce.

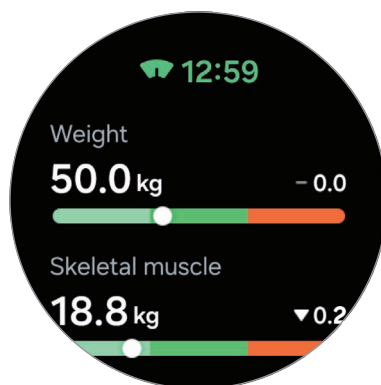

Pro zobrazení dalších informací souvisejících se složením těla použijte dotykový kroužek nebo přejeďte prstem nahoru nebo dolů po displeji.

Srd. tep

Měří a zaznamenává srdeční tep.

 Nástroj pro sledování srdečního tepu v hodinkách je určen pouze pro cvičení a informační účely a není určen pro použití při diagnostice nemocí nebo jiných stavů, nebo při léčbě, zmírňování, ošetřování nebo prevenci nemocí.

 Pro přesné měření mějte hodinky pevně utažené okolo předloktí těsně nad zápěstím. Další informace najdete v části [Jak používat hodinky pro přesná měření](#).

Před měřením srdečního tepu vezměte na vědomí následující podmínky:

- Před provedením měření pět minut odpočívajte.
- Pokud se měření velmi liší od očekávaného srdečního tepu, odpočívajte po dobu 30 minut a pak měření opakujte.
- Během zimy nebo ve studeném počasí se při měření srdečního tepu udržujte v teple.
- Kouření nebo pití alkoholu před prováděním měření zvyšuje srdeční tep a může způsobit odchylky tepové frekvence od normální tepové frekvence.
- Během měření srdečního tepu nemluvte, nezívejte ani zhluboka nedýchejte. Mohlo by dojít k nepřesnému záznamu srdečního tepu.

- Měření srdečního tepu se mohou lišit v závislosti na metodě měření a prostředí, ve kterém jsou prováděna.
- Pokud snímač tepové frekvence nefunguje, zkontrolujte pozici hodinek na zápěstí a ujistěte se, že snímač nic neblokuje. Pokud stejný problém se snímačem přetrvává, navštivte servisní centrum Samsung nebo autorizované servisní centrum.

Ruční měření srdečního tepu

- 1 Na obrazovce Aplikace klepněte na položku  (Health).
- 2 Klepněte na položku **Srd. tep.**
- 3 Klepněte na položku **Měřit** a zahajte měření srdečního tepu. Sledujte naměřenou srdečního tepu na obrazovce.

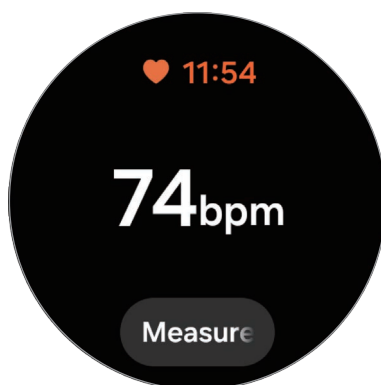

Pro zobrazení dalších informací souvisejících se srdečním tepem použijte dotykový kroužek nebo přejeďte prstem nahoru nebo dolů po displeji.

Změna nastavení měření srdečního tepu

- 1 Na obrazovce Aplikace klepněte na položku  (Health).
- 2 Klepněte na položku **Srd. tep.**
- 3 Klepněte na položku **Nast.** a pod položkou **Měření** vyberte nastavení měření.
 - **Nepřetržité měření:** Váš srdeční tep bude měřen průběžně.
 - **Každých 10 min v klidu:** Váš srdeční tep bude měřen každých 10 minut během odpočinku.
 - **Pouze ručně:** Váš srdeční tep bude měřen jen tehdy, když klepnete na **Měřit**.

Nastavení upozornění na srdeční tep

Můžete obdržet upozornění, bude-li váš srdeční tep po dobu 10 minut vyšší nebo nižší než nastavená hodnota klidového srdečního tepu.

- 1 Na obrazovce Aplikace klepněte na položku  (**Health**).
- 2 Klepněte na položku **Srd. tep**.
- 3 Klepněte na položku **Nast.** a v části **Upozornění na srdeční tep** nastavte rozsah pro srdeční tep.
 - **Vysoký tep:** Nastavte, abyste obdrželi upozornění, bude-li váš srdeční tep trvale vyšší než nastavená hodnota srdečního tepu.
 - **Nízký tep:** Nastavte, abyste obdrželi upozornění, bude-li váš srdeční tep trvale nižší než nastavená hodnota srdečního tepu.

Stres

Kontrolujte si svou úroveň stresu pomocí biologických ukazatelů a omezujte stres podle pokynů týkajících se dýchání, které vám budou hodinky poskytovat.

-  Čím častěji budete svou úroveň stresu měřit, tím přesnější budou výsledky díky shromážděným údajům.
- Naměřená úroveň stresu nezbytně nemusí souviset s vaším emocionálním stavem.
- Úroveň stresu se nemůže měřit, když spíte, cvičíte, hodně se hýbete nebo těsně po dokončení cvičení.
- Pro přesné měření mějte hodinky pevně utažené okolo předloktí těsně nad zápěstím. Další informace najdete v části [Jak používat hodinky pro přesná měření](#).
- Dostupnost této funkce závisí na oblasti.



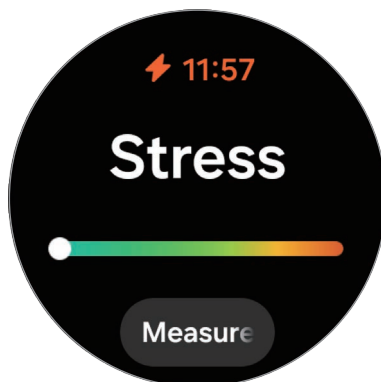

Ruční měření úrovně stresu

- 1 Na obrazovce Aplikace klepněte na položku  (**Health**).
- 2 Klepněte na položku **Stres**.

- 3 Klepněte na položku **Měřit** a zahajte měření úrovně stresu. Aktuální úroveň stresu si můžete prohlédnout na obrazovce.



Snížení stresu dechovým cvičením

- 1 Na obrazovce Aplikace klepněte na položku  (Health).
- 2 Klepněte na položku **Stres**.
- 3 Chcete-li změnit čas a číslo dechového cvičení, klepněte na položku  nebo  pod položkou **Dýchání**. Chcete-li změnit dobu trvání dechového cvičení, klepněte na položku **Doba trvání dechu**.
- 4 Klepněte na položku **Start** a začněte dýchat. Chcete-li dechové cvičení zastavit, klepněte na obrazovku a pak klepněte na položku .

Změna nastavení měření stresu

- 1 Na obrazovce Aplikace klepněte na položku  (Health).
- 2 Klepněte na položku **Stres**.
- 3 Klepněte na položku **Nast.** a pod položkou **Měření** vyberte nastavení měření.
 - **Nepřetržitě měření:** Vaše úroveň stresu bude měřena průběžně.
 - **Pouze ručně:** Vaše úroveň stresu bude měřena jen tehdy, když klepnete na **Měřit**.

Sledování cyklu

Pro zahájení sledování svého cyklu zadejte dobu své menstruace. Když spravujete a sledujete svůj menstruační cyklus, můžete odhadnout datum začátku vaší další menstruace.



- Tato funkce je určena pouze pro správu a sledování menstruačního cyklu. Nepoužívejte ji proto k lékařským účelům, například k diagnostice příznaků, léčbě nebo prevenci onemocnění.
- Tato funkce není určena k použití za účelem plánování těhotenství nebo zajištění antikoncepce.
- Předpovězená data jsou pouze orientační. Předpovězená data se mohou od skutečných dat lišit.
- Osoby mladší 18 let by tuto funkci měly používat za přítomnosti zákonného zástupce.
- Bez porady s lékařem nedělejte žádná lékařská rozhodnutí na základě předpovězených dat. Informace poskytnuté z aplikace Samsung Health také nepoužívejte a neprovádějte aktivity související se zdravím bez konzultace s kvalifikovaným lékařem.



- Chcete-li tuto funkci používat na hodinkách, aktivujte funkci sledování cyklu v aplikaci Samsung Health ve svém telefonu.
- Pokud v současné době užíváte antikoncepci nebo podstupujete hormonální terapii za účelem potlačení ovulace, předpokládaná data nemusí být přesná.
- Předpovězená data se mohou lišit v závislosti na zadaných údajích.

Zadání informací o vašem cyklu



- 1 Na obrazovce Aplikace klepněte na položku  (**Health**).
- 2 Klepněte na položku **Sledování cyklu**.
- 3 Klepněte na položku **Zadejte menst.**
- 4 Klepněte na pole pro zadávání údajů a použijte dotykový kroužek nebo přejeďte prstem po displeji nahoru nebo dolů a nastavte datum začátku vaší menstruace.
- 5 Klepněte na položku **Uložit**.

Pro zobrazení dalších informací souvisejících se sledováním vašeho cyklu použijte dotykový kroužek nebo přejeďte prstem nahoru nebo dolů po displeji.

Voda

Zaznamenávejte a sledujte, kolik vody jste vypili.

Zaznamenávání spotřeby vody

- 1 Na obrazovce Aplikace klepněte na položku  (Health).
 - 2 Klepněte na položku **Voda**.
 - 3 Pokaždé, když pijete vodu, klepněte na položku **+ 250 ml**.
Pokud jste omylem přidali nesprávnou hodnotu, vyberte položku **Odstranit**, poté vyberte data, která chcete odstranit, a pak klepněte na položku **Odstranit**.
-  Chcete-li změnit objem šálku, klepněte na položku **Nastavit velikost šálku** a změňte hodnotu na požadovaný objem.

Nastavení cílové hodnoty spotřeby

- 1 Na obrazovce Aplikace klepněte na položku  (Health).
- 2 Klepněte na položku **Voda** → **Nastavit cíl**.
- 3 Použijte dotykový kroužek nebo přejeďte prstem po displeji nahoru nebo dolů a nastavte denní cíl.
- 4 Klepněte na položku **Hotovo**.

Hladina kyslíku v krvi

Změřte si hladinu kyslíku v krvi, abyste si ověřili, zda vaše krev řádně dodává kyslík do různých částí těla.

 Tato funkce slouží jen pro vaše obecné zdraví a kondici. Nepoužívejte ji proto k lékařským účelům, například k diagnostice příznaků, léčbě nebo prevenci onemocnění.

Před měřením hladiny kyslíku v krvi vezměte na vědomí následující podmínky:

- Před provedením měření pět minut odpočívajte.
- Během zimy nebo ve studeném počasí se při měření hladiny kyslíku v krvi udržujte v teple.
- Měření hladiny kyslíku v krvi se mohou lišit v závislosti na metodě měření a prostředí, ve kterém jsou prováděna.

Ruční měření hladiny kyslíku v krvi

- 1 Na obrazovce Aplikace klepněte na položku  (Health).
- 2 Klepněte na položku **Hladina kyslíku v krvi**.
- 3 Klepněte na položku **Měřit** a zahajte měření hladiny kyslíku v krvi.

Správná poloha pro měření

- Pro přesná měření musíte mít hodinky pevně utaženy kolem spodní části předloktí nad zápěstím ve vzdálenosti od zápěstí na šířku dvou prstů, jak ukazuje obrázek níže. Předloktí položte na stůl se zápěstím blízko k srdci.

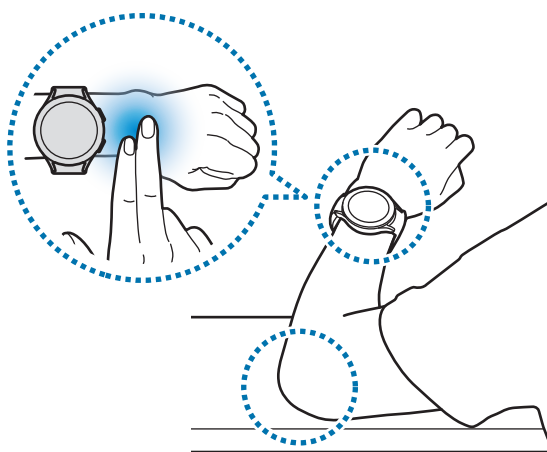

- Nehýbejte se a ve správné poloze zůstaňte až do konce měření.
- Pokyny k postupu měření hladiny kyslíku v krvi si můžete přečíst na obrazovce po klepnutí na položku **Jak měřit**.
- Pokud se vám hladina kyslíku v krvi neměří správně, uvolněte pásek o jeden nebo více otvorů a nasadte hodinky blíže k lokti. Pro přesné měření mějte hodinky pevně utažené okolo předloktí těsně nad zápěstím. Před měřením se ujistěte, že hodinky jsou těsné, ale necítíte žádné nepohodlí.

Naměřenou hladinu kyslíku v krvi si můžete prohlédnout na obrazovce. Pokud je vaše hladina kyslíku v krvi v klidu mezi 95 % a 100 %, předpokládá se, že je v normálním rozsahu.

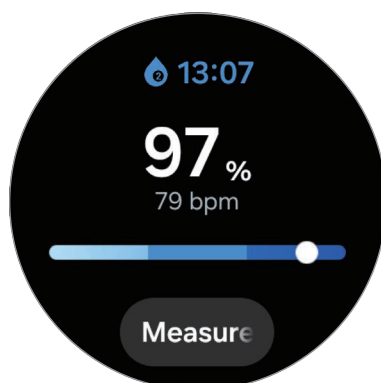

Měření hladiny kyslíku v krvi během spánku

Nastavte si průběžné měření hladiny kyslíku v krvi během spánku.

- 1 Na obrazovce Aplikace klepněte na položku  (Health).
- 2 Klepněte na položku **Nast.** → **Spánek**.
- 3 Klepnutím na přepínač **Hladina kyslíku během spánku** jej zapnete.
Vaše hladina kyslíku v krvi během spánku se bude měřit spolu s dalšími záznamy, které se pořizují, když spíte s hodinkami na ruce.



- Pokud si nastavíte průběžné měření hladiny kyslíku v krvi během spánku, bude se baterie vybíjet rychleji než obvykle.
- Při měření hladiny kyslíku v krvi uvidíte světlo způsobené blikajícím optickým snímačem tepové frekvence.
- Hodinky mohou měřit vaši hladinku kyslíku v krvi, i když nebudete spát, protože vaše hodinky vyhodnotí stav vašeho spánku, i když budete číst knihu nebo sledovat film či televizi.
- Hodinky pevně utáhněte, aby se mezi nimi a zápěstím nevytvořila mezera, když se budete během spánku obracet.

Together

Srovnajte si záznamy o krokové aktivitě s kamarády, kteří také používají tuto funkci Společné v aplikaci Samsung Health. Když se začnete předhánět s kamarády, jejich stav uvidíte na svých hodinkách.

- 1 Na obrazovce Aplikace klepněte na položku  (**Health**).
- 2 Klepněte na položku **Together**.

Klepněte na položku **Zobr. v telef.** a zobrazí se vám podrobné informace, které se vztahují na funkci Společné v připojeném telefonu.

 Zapněte funkci Společné v aplikaci Samsung Health na telefonu, abyste mohli kontrolovat společné informace v hodinkách.

Nast.

Proved'te konfiguraci různých nastavení týkajících se cvičení a fitness.

Na obrazovce Aplikace klepněte na položku  (**Health**) a pak na **Nast.**

- **Měření:** Nastavte způsob měření svého srdečního tepu a stresu a zapněte nebo vypněte další funkce, které lze měřit během spánku.
- **Automatická detekce cvičení:** Zapněte funkci automatické detekce cvičení a nakonfigurujte nastavení, jako např. výběr typů cvičení, které se budou rozpoznávat.
- **Doba nečinnosti:** Zapněte tuto funkci a dostanete po uplynutí 50 minut nečinnosti upozornění, a nastavte čas a počet dní, po které budete chtít toto upozornění dostávat.
- **Zviditelnit pro ost. zařízení:** Povolte ostatním zařízením najít vaše hodinky.
- **Sdílet data se zařízeními a službami:** Nastavte si sdílení informací s dalšími připojenými aplikacemi platformy zdraví, posilovacími stroji a televizními obrazovkami.
- **Soukromí:** Umožňuje výběr aplikací nebo poskytovatelů služeb pro sdílení informací, aby mohly být zobrazovány potřebné informace během cvičení.

 Dostupnost některých funkcí závisí na regionu, poskytovateli nebo modelu.

Samsung Health Monitor

Úvod

Biometrické údaje, například krevní tlak nebo EKG, můžete kdykoli měřit pomocí aplikace Samsung Health Monitor svých hodinek, které obsahují jak optický snímač tepové frekvence, tak elektrický biosnímač. Můžete zkontrolovat historii měření pomocí aplikace Samsung Health Monitor v připojeném telefonu od okamžiku automatické synchronizace hodinek a telefonu.

Spravujte svoje zdraví systematictěji ve spolupráci se svým lékařem na základě výsledků vašich měření.



- Nemáte-li nainstalovanou aplikaci Samsung Health Monitor na připojeném telefonu, otevřete aplikaci **Samsung Health Monitor** na hodinkách a podle pokynů na displeji ji stáhněte do telefonu.
- Aplikace Samsung Health Monitor je podporována pouze na telefonech Samsung.
- Osoby mladší 22 let nemohou používat aplikaci Samsung Health Monitor k měření svých biometrických údajů.
- Dostupnost této aplikace závisí na oblasti.

Bezpečnostní opatření pro měření tlaku krve a EKG



Obecná bezpečnostní upozornění

- Aplikaci Samsung Health Monitor nelze používat pro lékařské účely, například diagnostikování hypertenze, srdečních poruch a dalších zdravotních stavů srdce. V žádném případě nepoužívejte tuto aplikaci jako náhradu odborného lékařského posouzení nebo léčby. V případě mimořádné situace ihned kontaktujte nejbližší nemocnici.
- Neměňte svou léčbu, dávky nebo způsob užívání bez porady s lékařem.
- Údaje a výsledky měření aplikací Samsung Health Monitor jsou pouze informativní. V žádném případě je nepoužívejte pro rozhodování o vašem zdraví místo rozhodnutí lékaře.
- Pro přesné měření mějte hodinky pevně utažené okolo předloktí těsně nad zápěstím. Další informace najdete v části [Jak používat hodinky pro přesná měření](#).



- Před měřením krevního tlaku nebo EKG si připravte pohodlnou židli a stůl, na který si položíte ruce a váš telefon.
- Usad'te se pohodlně na židli, kterou jste si připravili, a opřete se zády o opěradlo.
- Při měření krevního tlaku nebo EKG mějte obě ruce pohodlně položené na stole.
- Před měřením krevního tlaku nebo EKG zůstaňte minimálně pět minut v klidu a v pohodlné poloze.
- Krevní tlak a EKG měřte v místnosti na klidném místě.
- Neměřte krevní tlak ani EKG při fyzické námaze.
- Jakmile začnete měřit krevní tlak nebo EKG, zůstaňte v klidu a nemluvte, dokud nebude měření dokončeno.
- Neměřte si tlak krve ani EKG v blízkosti strojů vytvářejících silné elektronické pole, jako jsou přístroje elektromagnetické rezonance (MRI), rentgenové přístroje, elektromagnetické systémy ochrany proti zlodějům nebo detektory kovů.
- Z bezpečnostních důvodů si připojujte hodinky k telefonu přes Bluetooth doma nebo na jiném bezpečném místě. Nedoporučujeme připojovat hodinky k telefonu ve veřejném prostoru.
- Neměřte si tlak krve ani EKG během léčebného zákroku jako je operace nebo defibrilace.
- Měřte si krevní tlak nebo EKG v prostředí o teplotě mezi 12 °C a 40 °C, a relativní vlhkosti od 30 % do 90 %.



Upozornění pro měření krevního tlaku

- Po dobu 30 minut před měřením krevního tlaku nepijte alkohol, nekonzumujte jídla s obsahem kofeinu, nekuřte, necvičte a nekoupejte se.
- Při měření krevního tlaku musí být vaše zápěstí suché, neměřte si tlak, pokud jste použili pleťovou vodu nebo se nadměrně potíte.
- Při měření krevního tlaku nedýchejte schválně zhluboka nebo pomalu, dýchejte normálně.
- Pokud jste těhotná, mohou být měření krevního tlaku nepřesná.



- Krevní tlak si pomocí aplikace Samsung Health Monitor neměřte v případě některého z následujících stavů:
 - Srdeční arytmie
 - Srdeční choroba nebo srdeční slabost
 - Oběhová nebo periferní vaskulární choroba
 - Choroba srdeční chlopně (aortální chlopně)
 - Myokardiopatie
 - Jiná kardiovaskulární choroba
 - Terminální fáze ledvinové choroby (ESRD)
 - Diabetes (cukrovka)
 - Neurologická dysfunkce (například, třes)
 - Poruchy srážlivosti krve nebo pokud užíváte léky na ředění krve
- Při měření krevního tlaku nepoužívejte zápěstí s tetováním nebo skvrnami, protože optický snímač tepové frekvence může být tetováním nebo skvrnami ovlivněn.
- Aplikace Samsung Health Monitor kalibruje a měří krevní tlak podle údajů z paže, na níž máte manometr pro měření tlaku nasazen. Pokud je v obou pažích velký rozdíl mezi krevním tlakem (více než 10 mmHg), musíte se poradit se svým lékařem.
- Nepoužívejte na měření svého krevního tlaku hodinky, které byly kalibrovány pro jiného člověka.
- Měřitelný rozsah pro měření krevního tlaku aplikací Samsung Health Monitor app je následující: Během kalibrace je rozsah systolického tlaku 80 mmHg až 170 mmHg, a rozsah diastolického tlaku je 50 mmHg až 110 mmHg. Během měření je rozsah systolického tlaku 70 mmHg až 180 mmHg, a rozsah diastolického tlaku je 40 mmHg až 120 mmHg.
- Signál může být ovlivněn jasnou kůží, prouděním krve pod kůží a čistotou oblasti snímače.



Upozornění pro měření EKG

- Při měření EKG nesmíte mít příliš suché zápěstí. Přesnějších EKG signálů dosáhnete, když bude kůže, která je v kontaktu se snímačem, navlhčená mírným obsahem potu, tonika nebo pleťové vody.
- Pokud máte v těle implantovaný kardiostimulátor, defibrilátor nebo jiné elektronické zařízení, neměřte své EKG.
- Pokud máte jinou arytmii než fibrilaci síní, nepořizujte EKG pomocí aplikace Samsung Health Monitor.
- Aplikace Samsung Health Monitor není schopna zjistit infarkt. Pokud máte podezření, že máte příznaky infarktu, ihned kontaktujte lékařskou záchrannou službu.
- Přesnějších výsledků měření EKG můžete dosáhnout dodržáním následujících podmínek měření:
 - Před měřením odstraňte z těla kovové předměty jako jsou náhrdelníky nebo náušnice
 - Namísto kovového pásku použijte pásek dodaný s hodinkami.

Spuštění měření krevního tlaku

Přednastavení před měřením krevního tlaku

Zadejte svůj profil do aplikace Samsung Health Monitor a kalibrujte svoje hodinky, než si začnete měřit krevní tlak. Pokud si profil nezadáte, nemůžete krevní tlak měřit, a pokud nebudete mít hodinky kalibrovány na sebe nebo je necháte kalibrovat někým jiným, budou odečty neplatné.



Proved'te kalibraci hodinek pomocí klasického přístroje na měření tlaku s manžetou při prvním měření tlaku krve pomocí aplikace Samsung Health Monitor po zakoupení hodinek. Po úvodní kalibraci provádějte opětovnou kalibraci každých 28 dní. Přístroj na měření tlaku s manžetou si musíte koupit zvlášť.

- 1 Na obrazovce Aplikace klepněte na položku  (**Samsung Health Monitor**).
- 2 Klepněte na **Krevní tlak** → **Ot. apl. v tel.**
Aplikace Samsung Health Monitor se otevře na vašem telefonu.
- 3 Klepněte na **Přijmout**.

- 4 Zadejte informace do svého profilu, jako je vaše jméno, pohlaví, a datum narození, a klepněte na **Pokračovat**.
- 5 Klepněte na **Kalibrovat hodinky**.
- 6 Nasad'te si manžetu přístroje na měření tlaku na horní část paže na ruce, kde nemáte nasazeny hodinky. Další informace o správném nasazení manžety se dozvíte v uživatelské příručce pro přístroj na měření krevního tlaku.
- 7 Kalibraci proved'te podle pokynů na obrazovce.

Měření krevního tlaku

Tlak krve si můžete měřit optickým snímačem tepové frekvence hodinek bez použití jiných lékařských přístrojů, jako je přístroj na měření tlaku, ale až po kalibraci.

 Hodinky musíte mít na stejném zápěstí, které bylo použito pro kalibraci.

- 1 Na obrazovce Aplikace klepněte na položku  (**Samsung Health Monitor**).
- 2 Pak klepněte na **Krevní tlak** → **Měřit**.
Na obrazovce zkontrolujte naměřený systolický a diastolický krevní tlak a puls.



Kontrola naměřených hodnot krevního tlaku

Výsledky měření krevního tlaku si můžete prohlédnout po změření na displeji hodinek. Dřívější naměřené hodnoty uvidíte v připojeném telefonu v aplikaci Samsung Health Monitor. V aplikaci Samsung Health Monitor v telefonu můžete výsledky sdílet, mazat a obecně spravovat.

Pokud jsou vaše výsledky abnormálně vysoké nebo naopak nízké a pociťujete nějaké neobvyklé tělesné příznaky, ihned kontaktujte nejbližší nemocnici a podrobte se řádnému lékařskému vyšetření. Pokud jste usoudili, že nejste v nouzi, proveďte měření ještě alespoň dvakrát.

Začátek měření EKG

Přednastavení před měřením EKG

Zadejte svůj profil do aplikace Samsung Health Monitor, než si začnete měřit EKG. Pokud profil nezadáte, nemůžete si EKG měřit.

- 1 Na obrazovce Aplikace klepněte na položku  (**Samsung Health Monitor**).
- 2 Klepněte na **EKG** → **Ot. apl. v tel.**
Aplikace Samsung Health Monitor se otevře na vašem telefonu.
- 3 Klepněte na **Přijmout**.
- 4 Zadejte informace do svého profilu, jako je vaše jméno, pohlaví, a datum narození, a klepněte na **Pokračovat**.
- 5 Klepněte na položku **Začít** a podle pokynů na obrazovce se připravte na měření svého EKG.

Měření EKG

Kontrolujte si funkci srdce měřením EKG a jeho výsledky.

- 1 Na obrazovce Aplikace klepněte na položku  (**Samsung Health Monitor**).
- 2 Klepněte na **EKG** → **OK** a položte prst lehce na elektrický biosnímač. Mezi hodinkami zápěstím nesmí být mezera.

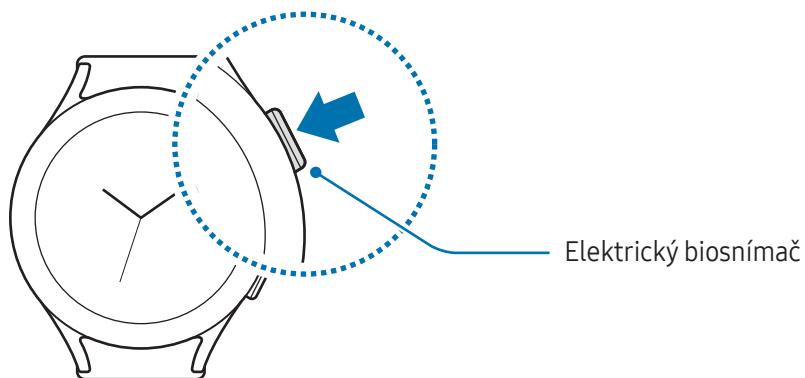

Pak začne měření a elektrické vlna vašeho elektrokardiografu EKG se objeví na displeji.

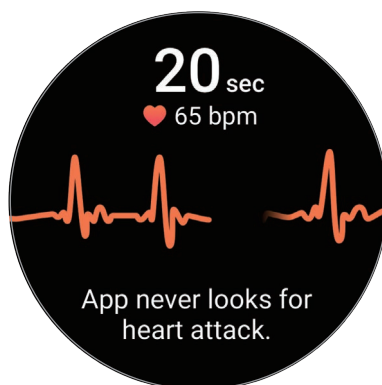

Aktuální úroveň výsledky měření EKG si můžete prohlédnout na obrazovce.

- 3 Klepnutím na položku **Přidat** vyberte další fyzické symptomy, které aktuálně máte, a poté klepněte na položku **Uložit**.
- 4 Klepněte na položku **Hotovo**.

Kontrola výsledků EKG

Po změření EKG si prohlédněte své výsledky a vlnu EKG na displeji hodinek a na obrazovce aplikace Samsung Health Monitor v připojeném chytrém telefonu. Vlna EKG ukazuje srdeční tep a elektrické aktivity srdce a je rozdělena na několik částí. Ukažte graf EKG a výsledky svému lékaři a vyžádejte si přesnější diagnózu po odborném posouzení lékařem, pokud budete vidět abnormální tvar EKG vlny a abnormální výsledky měření.

Dřívější naměřené hodnoty uvidíte v připojeném telefonu v aplikaci Samsung Health Monitor. V aplikaci Samsung Health Monitor v telefonu můžete výsledky sdílet, mazat a obecně spravovat.

- **Sinusový rytmus:** Normální srdeční rytmus je mezi 50–100 tepy za minutu.
- **Fibrilace síní:** Typ arytmie, kdy srdce tluče nepravidelně. Porad'te se s lékařem.
- **Neprůkazný:** Výsledek není ani **Sinusový rytmus**, ani **Fibrilace síní** a představuje jeden z následujících stavů:
 - Pokud je srdeční tep méně než 50 nebo více než 100 tepů za minutu při záznamu EKG a nevyskytuje se **Fibrilace síní**
 - Když vlna EKG není určena ani jako **Sinusový rytmus**, ani jako **Fibrilace síní**
 - Když je srdeční tep vyšší než 120 tepů za minutu a vlna EKG naznačuje **Fibrilace síní**
- **Nekvalitní záznam:** Objeví se, pokud signály používané pro analýzu měření EKG nejsou měřeny správně. V takovém případě je potřeba měření zopakovat.



Pokud pociťujete neobvyklé příznaky a stále se zobrazuje výsledek **Neprůkazný** nebo **Nekvalitní záznam**, okamžitě kontaktujte svého lékaře nebo nejbližší nemocnici.



- Pokud se stále zobrazuje výsledek **Nekvalitní záznam**, vymažte elektrický biosnímač a změřte si EKG znovu. Signál se může přerušovat v případě suché kůže v kontaktu se snímačem nebo chloupků na zápěstí. V takovém případě použijte před měřením EKG tonikum nebo pleťovou vodu pro zvlhčení kůže a nejprve si oholte chloupky.
- Pokud se vlna EKG zobrazí obráceně, nemusí být správně analyzována. Na obrazovce Aplikace klepněte na položku  (**Nastavení**) a poté klepněte na položku **Obecné** → **Orientace**, abyste zkontrolovali nastavení na zápěstí, kde máte hodinky, a umístění tlačítek. Poté noste hodinky ve správné poloze a změřte si opět své EKG.

GPS

Hodinky jsou vybaveny GPS anténou, aby bylo možné kontrolovat informace o vaší poloze v reálném čase bez připojení k telefonu.

Na obrazovce Aplikace klepněte na položku  (**Nastavení**) → **Zjišťování polohy** a klepnutím na přepínač tuto funkci zapnete.



- Po propojení hodinek a telefonu využívá tato funkce GPS telefonu. Aby bylo možné použít snímač GPS, zapněte funkci určení polohy telefonu.
- GPS anténa vašich hodinek bude použita při spuštění funkce Samsung Health i přesto, že jsou hodinky připojeny k telefonu.
- V místech, kde je signál rušen, v nízko položených oblastech, například mezi budovami nebo uvnitř budov, v zalesněném nebo horském terénu, pod vodou nebo za špatného počasí se síla signálu GPS může snížit.

Hudba

Úvod

Poslouchejte hudbu uloženou v hodinkách.

Použití hudby

Na obrazovce Aplikace klepněte na položku  (**Hudba**).

Přetáhněte ikonu  nahoru a klepnutím na položku **Knihovna** otevřete obrazovku Knihovna. Na obrazovce knihovny uvidíte seznam skladeb a můžete si uspořádat hudbu podle stop, alb a umělců.

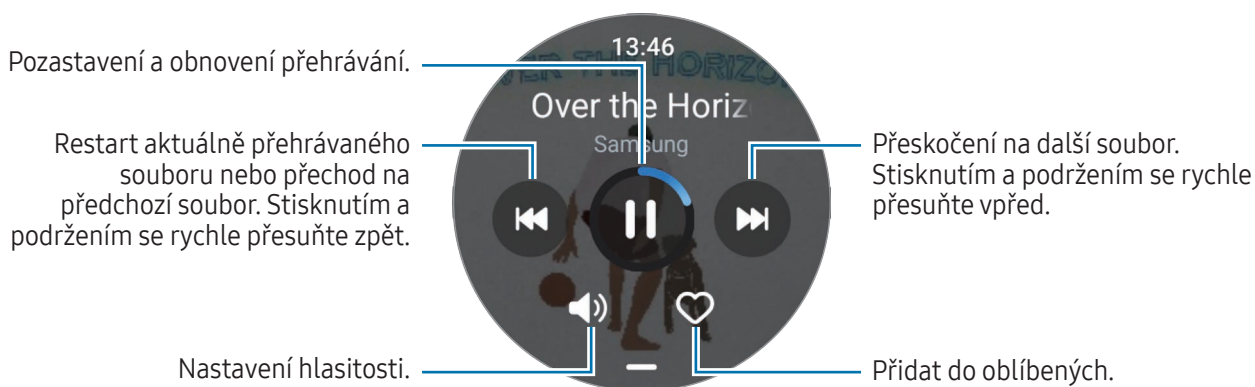

Správa zvukových souborů uložených na vašich hodinkách

Prohlédněte si své zvukové soubory na svých hodinkách, seřazené do kategorií podle typu, a spravujte je tím, že je budete přidávat nebo odebírat dle vašich požadavků. Zvukové soubory z telefonu můžete automaticky synchronizovat do hodinek.

1 Spustíte aplikaci **Galaxy Wearable** na svém telefonu.

2 Klepněte na **Nastavení hodinek** → **Správa obsahu**.

3 Vyberte **Skladby v hodinkách**.

Zobrazí se zvukové soubory uložené na vašich hodinkách seřazené podle kategorií.

- Pro odesílání zvukových souborů z vašeho telefonu na vaše hodinky klepněte na **+**, vybrat zvukové soubory, a poté klepněte na **Př. do hod.**
- Pro smazání zvukových souborů uložených na vašich hodinkách klepněte a podržte soubor, který chcete smazat, a klepněte na **Odstr.**

Chcete-li zapnout synchronizaci zvukových souborů na vašem telefonu s vašimi hodinkami každých 6 hodin, klepněte na přepínač **Autom. synch.** Pak klepněte na **Seznamy skladeb k synch.**, vyberte seznamy hudby pro import do hodinek, a pak klepněte na tlačítko **Hotovo**. Vybrané seznamy hudby se automaticky synchronizují s hodinkami, pokud je stav nabití baterie vyšší než 15 % a pokud je v nich vypnutý režim úspory energie.

Ovladač médií

Úvod

Aplikací média instalovanou v hodinkách nebo připojeném telefonu ovládejte přehrávání a pauzování hudby a videí.



Chcete-li tuto aplikaci automaticky otevírat na hodinkách při přehrávání hudby nebo videí na připojeném telefonu, na obrazovce Aplikace klepněte na položku  (**Nastavení**) → **Displej** a klepnutím na přepínač **Zobr. ovl. prvky médií** ji zapnete.

Ovládání přehrávače hudby

1 Na obrazovce Aplikace klepněte na položku  (Ovladač médií).

2 Vyberte **Telefon** nebo **Hodinky**.

Když vyberete možnost **Telefon**, bude se přehrávat hudba z hudební aplikace připojeného telefonu a přehrávač hudby můžete ovládat pomocí hodinek.

Když vyberete možnost **Hodinky**, bude se přehrávat hudba z hudební aplikace vašich hodinek a můžete poslouchat hudbu z jejich reproduktoru nebo přes připojená sluchátka Bluetooth.

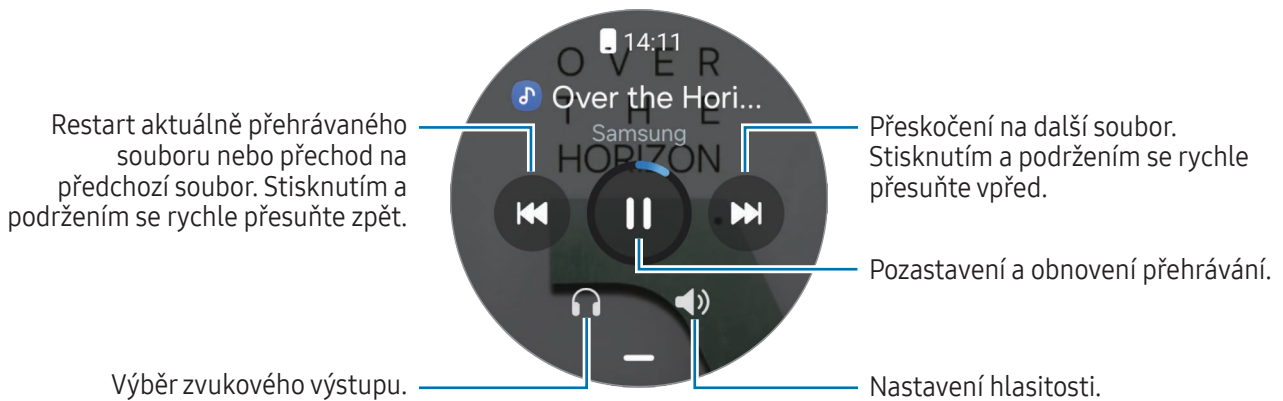

Ovládání přehrávače videa

1 Přehrávejte si videa na připojeném telefonu.

2 Na obrazovce Aplikace klepněte na položku  (Ovladač médií).



Pak můžete video přehrávač ovládat z hodinek.

Reminder

Zaregistrujte úkoly jako upomínky a získávejte oznámení v souladu s nastavenými podmínkami.



- Pro příjem připomínek na určitém místě musíte připojit hodinky k telefonu pomocí Bluetooth. Funkce nastavení příjmu připomínek na určitém místě je k dispozici pouze v telefonu.
- Všechny připomínky v hodinkách budou automaticky synchronizovány s připojeným telefonem, abyste mohli také přijímat upozornění a kontrolovat je z telefonu.

- 1 Na obrazovce Aplikace klepněte na položku  (**Reminder**) a pak na **Psát**.
Pokud máte uloženou připomínku, klepněte na položku  v horní části seznamu připomínek.
- 2 Zadejte připomínku.
- 3 Klepněte na položku **Nastavit čas** a nastavte upozornění.
- 4 Klepněte na zadávací pole, pomocí dotykového kroužku nebo přejetím přes displej nahoru nebo dolů zadejte čas a potom klepněte na položku **Další**.
- 5 Nastavte další možnosti upozornění, například datum, kdy je chcete obdržet, a zda se má opakovat, a klepněte na položku **Hotovo**.
- 6 Klepněte na položku **Uložit**.
Uložená připomínka se přidá do seznamu připomínek a v okamžiku, který jste si nastavili, se přihlásí alarmem.

Dokončení upomínek

Na seznamu upomínek klepněte na položku nebo vyberte upomínku a klepněte na položku **Dokončit**.

Obnova upomínek

Můžete obnovit upomínky, které byly dokončeny.

- 1 V seznamu upomínek klepněte na položku **Dokončeno**.
- 2 Vyberte upomínku, kterou chcete obnovit, a klepněte na položku **Obnovit**.
Připomenutí budou přidána do seznamu připomenutí a budou vám znovu připomínány.

Odstraňování upomínek

Klepněte na připomínku v seznamu připomínek a podržte ji, potom klepněte na položku **Odstr.**

Kalendář

Sedmidenní plán událostí, který jste uložili v telefonu, můžete kontrolovat i ve svých hodinkách.

Na obrazovce Aplikace klepněte na  (**Kalendář**) a zkontrolujte si plán akcí, který jste si uložili v telefonu.

Pro přidání plánu akcí klepněte na položku **Zobr. v tel.** a přidejte jej na připojený telefon.

Bixby

Bixby je uživatelské rozhraní, díky němuž budete moci pohodlněji používat svoje hodinky.

S rozhraním Bixby můžete hovořit. Bixby spustí funkci, kterou požadujete, nebo zobrazí informace, které chcete. Další informace získáte na adrese www.samsung.com/bixby.



- Ujistěte se, že když mluvíte do mikrofonu hodinek, nic mikrofon neblokuje.
- Služba Bixby je k dispozici jen v některých jazycích a některé její funkce nemusí být k dispozici v závislosti na vaší oblasti.

Spuštění služby Bixby

Pro spuštění služby Bixby stiskněte a podržte tlačítko Domů a dokončete nastavení tím, že budete postupovat podle pokynů na obrazovce.

Pokud službu Bixby nemůžete spustit pomocí tlačítka Domů, klepněte na obrazovce Aplikace na položku  (**Nastavení**) → **Rozšířené funkce** → **Přizpůsobit tlačítka**, klepněte na **Stisknout a držet** v nabídce klávesy **Tlačítko Domů**, a vyberte **Bixby**.

Používání služby Bixby

Když držíte tlačítko Domů řekněte službě Bixby, co chcete. Případně po zapnutí obrazovky řekněte probouzecí větu a poté řekněte, co potřebujete.

Můžete například stisknout a podržet tlačítko Domů a říct: „How’s the weather today?“. Na obrazovce se objeví informace o počasí.

Pokud vám asistent Bixby během konverzace položí otázku, můžete pokračovat v hovoru s asistentem Bixby bez stisknutí tlačítka Domů nebo ikony .



Probuzení služby Bixby hlasem

Konverzaci se službou Bixby můžete zahájit slovy „Hi, Bixby“ nebo „Bixby“.

- 1 Klepněte na položku  (**Nastavení**) na obrazovce Aplikace a poté klepněte na položku **Rozšířené funkce** → **Bixby**.
- 2 Klepněte na položku **Settings** → **Voice wake-up**.
- 3 Klepnutím na přepínač **Wake with “Hi, Bixby”** funkci zapnete.
- 4 Klepněte na **Wake-up phrase** a vyberte probouzecí větu dle svého výběru.
Nyní můžete říct frázi pro probuzení a zahájit konverzaci.

Vytváření a používání rychlých příkazů

Můžete vytvářet rychlé příkazy za účelem provádění více příkazů najednou vyslovením konkrétního slova nebo krátké věty pro Bixby. Můžete například stisknout a podržet tlačítko Domů a říct „Good morning“, čímž vypnete režim spánku a získáte informace o dnešním počasí a rozvrhu současně.

- 1 Spustte aplikaci **Galaxy Wearable** na svém telefonu.
- 2 Klepněte na položku **Nastavení hodinek** → **Rozšířené funkce** → **Bixby**.
- 3 Klepněte na položku  → **Quick commands**.
- 4 Vyberte požadovaný rychlý příkaz nebo klepněte na položku  a přidejte svůj vlastní rychlý příkaz.

Počasí

V hodinkách můžete zobrazovat informace o počasí pro polohy nastavené v připojeném telefonu.

Na obrazovce Aplikace klepněte na  (**Počasí**).

Chcete-li zobrazovat informace o počasí, například počasí v určitou hodinu nebo týdenní přehled, použijte dotykový kroužek nebo přejeďte prstem nahoru nebo dolů po displeji.

Pro přidání informací o počasí v jiném městě klepněte na **Správa míst** → **Správa v tel.** a přidejte město z připojeného telefonu.

Upozornění

Nastavte a ovládejte budíky v hodinkách z v telefonu samostatně.

 Když jsou hodinky připojeny k telefonu přes Bluetooth, můžete zkontrolovat všechny seznamy budíků na telefonu z hodinek.

Nastavení budíku

- 1 Na obrazovce Aplikace klepněte na  (**Upozornění**).
- 2 Klepněte na položku **Přidat do hod.** pro nastavení jen těch budíků, které se spustí z hodinek. Můžete také přidat budíky z připojeného telefonu klepnutím na položku **Přidat do tel.**
- 3 Klepněte na zadávací pole, použijte dotykový kroužek nebo přejeďte přes displej nahoru nebo dolů, zadejte čas budíku a potom klepněte na tlačítko **Další**.
- 4 Nastavte další možnosti budíku, například datum, kdy má být vypnutý, a zda se má zvonění budíku opakovat, a klepněte na položku **Uložit**.
Uložený budík se přidá do seznamu budíků.

Chcete-li zapnout nebo vypnout budík, klepněte na přepínač vedle budíku v seznamu budíků.

Vypnutí upozornění

Chcete-li vypnout upozornění, přetáhněte ikonu  mimo velký kruh. Případně přejeďte dotykový kroužek ve směru hodinových ručiček.

Pokud chcete použít funkci odložení, přetáhněte  mimo velký kruh. Případně přejeďte dotykový kroužek proti směru hodinových ručiček.

Odstraňování budíků

V seznamu budíků klepněte na budík, podržte ho, a pak klepněte na položku **Odstranit**.



Světový čas

Klepněte na  (**Světový čas**) na obrazovce Aplikace a zobrazte světové časy z telefonu.

Pro přidání hodin pro určité místo na světě klepněte na **Přidat do tel.** Nebo pokud jste světové hodiny přidali, klepněte na **Upravit v telefonu**, a přidejte nebo odejměte světové hodiny na připojeném telefonu.

Časovač

Nastavení časovače

- 1 Na obrazovce Aplikace klepněte na položku  (**Časovač**).
- 2 Klepněte na položku .
- 3 Klepněte na pole pro zadávání, otočte nebo přejeďte prstem po dotykovém kroužku nebo přejeďte přes displej nahoru nebo dolů, zadejte dobu trvání a potom klepněte na tlačítko .





 Jakmile vyberete nastavení, časovač se hned spustí. Chcete-li zobrazit další nastavení, použijte dotykový kroužek nebo přejeďte po displeji nahoru nebo dolů.

Vypnutí časovače

Po ukončení odměřování času přetáhněte ikonu  mimo velký kruh. Případně přejeďte dotykový kroužek ve směru hodinových ručiček.

Chcete-li časovač znovu zapnout, přetáhněte ikonu  mimo velký kruh. Případně přejeďte dotykový kroužek proti směru hodinových ručiček.

Stopky

- 1 Na obrazovce Aplikace klepněte na položku  (**Stopky**).
- 2 Chcete-li vybrat styl stopek, který chcete používat, použijte dotykový kroužek nebo přejeďte po displeji doleva nebo doprava.
Pro změnu stylu stopek klepněte na obrazovku a podržte ji.
- 3 Pro spuštění měření času klepněte na položku **Start**.
Chcete-li při měření události zaznamenávat časy kol, klepněte na položku **Mezičas** nebo .
- 4 Klepnutím na položku **Stop** nebo  měření času zastavíte.
 - Chcete-li měření obnovit, klepněte na položku **Pokračov.** nebo .
 - Chcete-li stopky vynulovat, klepněte na položku **Vynulovat** nebo .

Galerie

Úvod

Máte přístup k obrázkům, albům, a příběhům uloženým na vašich hodinkách nebo synchronizovaným s vaším telefonem. Také si můžete vytvořit svůj osobní vzhled hodinek pomocí obrázků.

Přenos obrázků do hodinek

Přenášejte obrázky ze svého telefonu do hodinek, nebo je automaticky synchronizujte.

- 1 Spustte aplikaci **Galaxy Wearable** na svém telefonu.
- 2 Klepněte na **Nastavení hodinek** → **Správa obsahu**.
- 3 Vyberte položku **Přidat obrázky**.
- 4 Vyberte obrázek, který chcete přenést do hodinek, a klepněte na položku **Hotovo**.

Chcete-li synchronizovat obrázky v telefonu s hodinkami každých šest hodin, klepnutím na přepínač **Automaticky synchronizovat alba** tuto funkci zapněte. Pak klepněte na **Alba k synchronizaci**, vyberte alba pro import do hodinek, a pak klepněte na tlačítko **Hotovo**. Vybraná alba se automaticky synchronizují s hodinkami, pokud je stav nabití baterie vyšší než 15 % a pokud je v nich vypnutý režim úspory energie.

Používání Galerie

Na obrazovce Aplikace klepněte na  (Galerie).

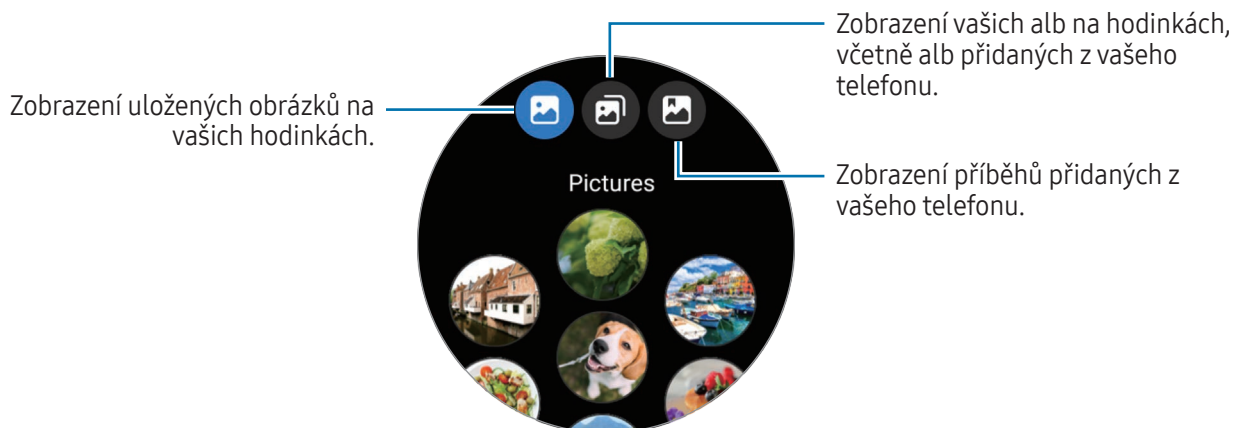

Zobrazení snímků

Zde se provádí kontrola a správa obrázků uložených v hodinkách.

- 1 Na obrazovce Aplikace klepněte na  (Galerie).
- 2 Vyberte kategorii.
- 3 Použijte dotykový kroužek nebo přejeďte přes displej nahoru nebo dolů, procházejte seznamem a vyberte obrázek.



Přiblížování a oddalování

Při prohlížení snímku na snímek poklepejte a roztáhněte dva prsty nebo je přiblížte k sobě, abyste snímek přiblížili nebo oddálili.



Když je obrázek zvětšený, můžete zbytek obrázku zobrazit posouváním po obrazovce.

Přizpůsobení vzhledu hodinek

Po nastavení vlastního vzhledu pomocí obrázků si budete moci zobrazovat snímky na ciferníku hodinek. Další informace najdete v části [Přizpůsobení ciferníku hodinek pomocí fotografie](#).



- 1 Na obrazovce Aplikace klepněte na  (**Galerie**).
- 2 Klepnutím na obrázek a podržením ho použijte.
Chcete-li vybrat více obrázků, použijte dotykový kroužek nebo přejeďte po displeji doleva či doprava a vyberte je.
- 3 Klepněte na položku  a poté klepněte na položku **OK**.

Odstranění obrázků

- 1 Na obrazovce Aplikace klepněte na  (**Galerie**).
- 2 Klepnutím na obrázek a podržením ho odstraňte.
Chcete-li vybrat další obrázky, které se mají odstranit, použijte dotykový kroužek nebo přejeďte prstem po displeji doleva či doprava a vyberte další obrázky, které chcete odstranit.
Chcete-li vybrat všechny obrázky, klepněte na možnost **Vše**.
- 3 Klepněte na položku .

Najít telefon

Pokud nevíte, kam jste svůj telefon odložili, hodinky vám ho pomohou najít.

- 1 Na obrazovce Aplikace klepněte na  (**Najít telefon**).
- 2 Klepněte na položku **Start**.
Telefon vydá zvuk, zavibruje a zapne se obrazovka.
Abyste zastavili zvuk a vibrace, na telefonu klepněte na položku  a přetáhněte ji, případně klepněte na položku **Stop** v hodinkách.

Odeslání zprávy SOS

Úvod

V případě nouzové situace, a to například i při zranění po pádu z výšky, proveďte nouzové volání a odešlete zprávu SOS, která bude zahrnovat údaje o vaší poloze, na již zaregistrované kontakty. Také můžete nastavit, aby vaše hodinky zobrazovaly zdravotnické údaje po odeslání zprávy SOS.



- Pokud nemáte na hodinkách zapnutou funkci GPS a tato funkce je přitom vyžadovaná pro odesílání údajů o vaší poloze, zapne se tato funkce automaticky, aby se zjistila vaše poloha.
- Vaše údaje o poloze nemusejí být odeslány v závislosti na oblasti nebo situaci.

Přednastaví požadavek SOS

Zadání zdravotnických údajů

Zadejte zdravotnické údaje, jako např. jméno a krevní skupinu. K těmto údajům bude přímý přístup na vašich hodinkách v případě nouzových situací.

- 1 Otevřete na telefonu aplikaci **Galaxy Wearable** a klepněte na **Nastavení hodinek** → **Bezpečnost a nouzové situace**.
- 2 Klepněte na položku **Zdravotní info**, zadejte údaje, a pak klepněte na položku **Uložit**.

Při odesílání zprávy SOS se objeví zadané zdravotnické údaje na SOS displeji hodinek.

Registrování nouzových kontaktů

Přidejte kontakty, které vám mohou pomoci při žádosti o SOS.



- 1 Otevřete na telefonu aplikaci **Galaxy Wearable** a klepněte na **Nastavení hodinek** → **Bezpečnost a nouzové situace**.
- 2 Klepněte na položku **Nouzové kontakty**.
- 3 Klepněte na položku **Přidat tísňový kontakt**, vyberte požadované kontakty ze stávajících kontaktů, a poté klepněte na **Hotovo**.



Vyžádání SOS

Nastavení SOS požadavku

- 1 Otevřete na telefonu aplikaci **Galaxy Wearable** a klepněte na **Nastavení hodinek** → **Bezpečnost a nouzové situace**.
- 2 Klepněte na položku **Tísňové volání** a nastavte požadavek SOS.
 - Pro výběr kontaktu pro nouzové volání klepněte na **Volat číslo tíšňového volání** a vyberte kontakt nebo ho zadejte manuálně.
 - Pro odeslání SOS zprávy, která bude obsahovat údaje o vaší aktuální poloze, na nouzové kontakty klepněte na přepínač **Sdílet informace s tíšňovými kontakty** a dojde k zapnutí. Další informace o nastavení nouzových kontaktů pro odeslání zprávy naleznete v části [Registrování nouzových kontaktů](#).
 - Chcete-li automaticky zahájit tíšňové volání a odeslat zprávu SOS po odpočítávání na obrazovce požadavku SOS, klepnutím zapněte přepínač **Odpočítávání** a nastavte požadovaný čas.

Odeslat SOS požadavek

- 1 V případě nouzové situace pětkrát stiskněte tlačítko Domů na hodinkách.
 - 2 Přetáhněte  mimo velký kruh. Případně přejeďte dotykový kroužek proti směru hodinových ručiček. Váš nouzový kontakt bude zavolán.
 - 3 Po skončení hovoru přetáhněte položku  mimo velký kruh. Případně přejeďte dotykový kroužek proti směru hodinových ručiček.

Vaše aktuální poloha bude sdílena s vašimi nouzovými kontakty a na vašich hodinkách se objeví SOS obrazovka.
-  • Nechcete-li volání provést nebo sdílet údaje o své aktuální poloze, přetáhněte  mimo velký kruh na obrazovce SOS požadavku. Případně přejeďte dotykový kroužek ve směru hodinových ručiček.
 - Pokud je funkce **Sdílet informace s tíšňovými kontakty** vypnutá, nedojde k odeslání zprávy zahrnující údaje o vaší aktuální poloze na nouzové kontakty.
 - Pokud je zapnuta funkce **Odpočítávání**, nouzové volání a SOS zpráva budou automaticky odeslány po uplynutí vámi nastavené doby.

Vyžádat SOS v případě poranění při pádu

Nastavení SOS požadavku v případě poranění při pádu

- 1 Otevřete na telefonu aplikaci **Galaxy Wearable** a klepněte na **Nastavení hodinek** → **Bezpečnost a nouzové situace**.
- 2 Klepněte na položku **Detekce tvrdého pádu**, klepnutím na přepínač jej zapněte a poté nastavte odeslání požadavku SOS, když jste zraněni při pádu.
 - Chcete-li nastavit podmínky, za kterých hodinky určí, že jste se při pádu zranili, klepněte na položku **Kdy detekovat pády**.
 - Pro výběr kontaktu pro nouzové volání klepněte na **Volat číslo tísňového volání** a vyberte kontakt nebo ho zadejte manuálně.
 - Pro odeslání SOS zprávy, která bude obsahovat údaje o vaší aktuální poloze, na nouzové kontakty, klepněte na přepínač **Sdílet informace s tísňovými kontakty** a dojde k zapnutí. Další informace o nastavení nouzových kontaktů pro odeslání zprávy naleznete v části [Registrování nouzových kontaktů](#).

Odeslání SOS požadavku v případě poranění nebo pádu

Při velkém nárazu zjistí hodinky zranění způsobené pádem na základě pohybu ruky. Pokud není po pádu zjištěn žádný pohyb po dobu delší než 30 sekund, zobrazí se výstraha a zároveň se rozezní zvuk a spustí se vibrace. Pokud nezareaguje ani po 60 sekundách, uskuteční se nouzové volání a po uplynutí odpočítávání se automaticky odešle SOS zpráva na dříve zaregistrovaný kontakt.



- Když provádíte cvičení s velkým nárazem, hodinky mohou vyhodnotit, že jste se zranili při pádu. Pokud tomu tak je, zrušte upozornění, aby SOS zprávu neodesílalo.
- Pokud je funkce **Sdílet informace s tísňovými kontakty** vypnutá, nedojde k odeslání zprávy zahrnující údaje o vaší aktuální poloze na nouzové kontakty.
- Pokud chcete po těžkém pádu ručně provést tísňové volání a odeslat zprávu SOS, otevřete v telefonu aplikaci **Galaxy Wearable**, klepněte na položku **Nastavení hodinek** → **Bezpečnost a nouzové situace** → **Detekce tvrdého pádu**, a potom klepnutím vypněte přepínač **Odpočítávání**.

Přerušení sdílení údajů o poloze

Při sdílení údajů o vaší poloze se objeví na obrazovce hodinek ikona  a vy se budete moci podívat na status sdílení na vašem panelu oznámení.



Pokud chcete informace o poloze přestat sdílet, klepněte na panel oznámení a pak na položku **Zast. sdílení** → .

 Jestliže nezastavíte odesílání SOS zpráv, každých 15 minut po dobu 24 hodin od prvního odeslání SOS zprávy se budou dříve zaregistrovaným kontaktům průběžně odesílat další zprávy s údaji o vaší poloze. Následující zpráva se však odešle, teprve až bude vaše aktuální poloha vzdálenější od místa, z něhož byla odeslána poslední zpráva.

Záznamník

Nahrávejte nebo přehrávejte záznam hlasu.

Provádění záznamu hlasu

- 1 Na obrazovce Aplikace klepněte na položku  (**Záznamník**).
- 2 Klepnutím na položku  spustíte nahrávání. Začněte mluvit do mikrofону hodinek. Chcete-li nahrávání pozastavit, klepněte na položku .

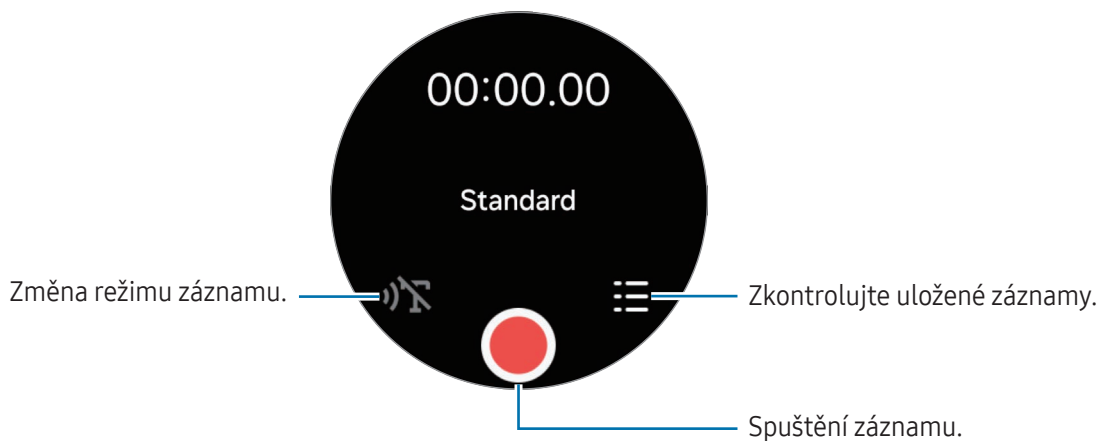

3 Klepnutím na položku  nahrávání dokončíte.

Nahrávka se uloží. Abyste si poslechli nahraný zvuk, vyberte soubor nahrávky.





Nahrané zvukové soubory z hodinek jsou automaticky synchronizovány s připojeným telefonem, přepsány do textu a poté si můžete prohlédnout souhrn. Přepsaný text lze přeložit i do jiných jazyků. Tyto funkce nemusí být podporovány v závislosti na modelu připojeného telefonu.

Změna režimu záznamu

Na obrazovce Aplikace klepněte na položku  (**Záznamník**).

Vyberte požadovaný režim.

-  : Toto je normální režim nahrávání.
-  : Hodinky nahrávají váš hlas po dobu až 10 minut, převedou jej na text a ten pak uloží. Pro co nejlepší výsledky si držte hodinky blízko úst a hovořte hlasitě a zřetelně na tichém místě.



Pokud jazyk hlasových poznámek neodpovídá jazyku, ve kterém mluvíte, hodinky váš hlas nerozpoznají. Před použitím této funkce klepněte na položku **Převod řeči na text** na obrazovce hlasového záznamníku a nastavte jazyk převodu řeči na text.

Kalkulačka

Zde můžete provádět výpočty.



Na obrazovce Aplikace klepněte na položku  (**Kalkulačka**).

Klepněte na  a prohlédněte si historii výpočtů. Historii vymažete klepnutím na položku **Smazat historii**.

Přetáhněte ikonu  směrem nahoru pro výpočet odhadu nebo použijte nástroj pro převod jednotek.

Kompas

Hodinky můžete používat také jako kompas.

- 1 Na obrazovce Aplikace klepněte na položku  (**Kompas**).
- 2 Přetáhněte ikonu  nahoru a klepnutím na položku **Kalibrovat** proveďte kalibraci kompasu mávnutím zápěstí, na kterém hodinky máte.
Po kalibraci se zobrazí kompas.

Přetažením ikony  nahoru zjistíte další informace, například sklon, nadmořskou výšku a atmosférický tlak.



- Snímač vnitřního kompasu hodinek a jeho přesnost mohou být ovlivněny přítomností magnetických látek jako je bezdrátová nabíječka. Snímač vnitřního kompasu vašich hodinek může ovlivňovat také kovový pásek, který bude obsahovat magnetické látky, a to kvůli magnetickému toku a v závislosti na tom, jak budete pásek nosit.
- Snímač kompasu může být ovlivněn magnetickým rušením, což vede ke snížení přesnosti, a to i v případě, že byl kompas kalibrován v hustě zastavěném městě, uvnitř budovy nebo v uzavřeném vnitřním prostoru, například na krytém parkovišti nebo uvnitř auta.

Ovladač sluchátek

Můžete kontrolovat stav baterie prvku Galaxy Buds připojeného k hodinkám a měnit jeho nastavení.



Na obrazovce Aplikace klepněte na položku  (**Ovladač sluchátek**).

Ovladač fotoaparátu

Fotoaparáty telefonu připojeného k hodinkám můžete ovládat na dálku a pořizovat snímky nebo nahrávat videa na dálku.



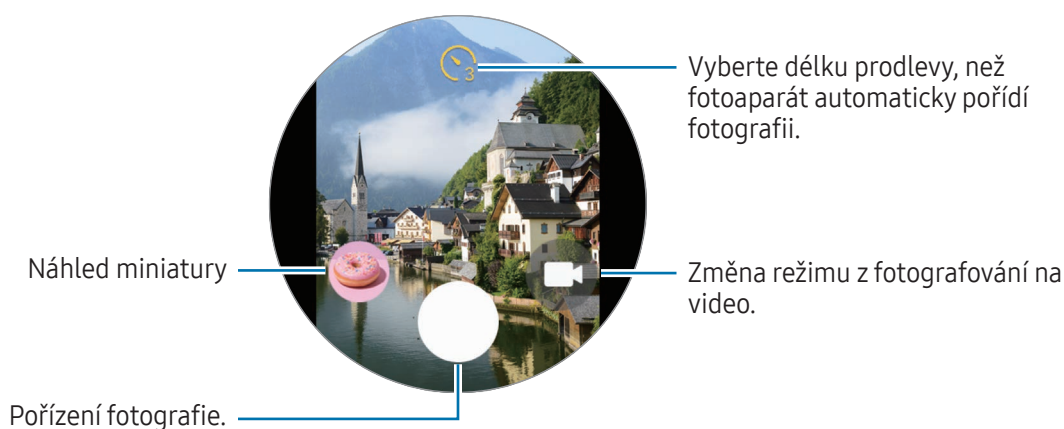

 Tato aplikace nemusí být dostupná v závislosti na připojeném telefonu.

Pořízení obrázku

- 1 Na obrazovce Aplikace klepněte na položku  (**Ovladač fotoaparátu**).
V připojeném telefonu se otevře aplikace fotoaparátu.
- 2 Zkontrolujte obrazovku náhledu a klepnutím na  pořídíte snímek.



Nahrávání videa

- 1 Na obrazovce Aplikace klepněte na položku  (**Ovladač fotoaparátu**).
V připojeném telefonu se otevře aplikace fotoaparátu.
- 2 Klepnutím na položku  změňte režim snímání na video a klepnutím na  nahrajte video.
Chcete-li během nahrávání zachytit obrázek z videa, klepněte na položku .
- 3 Chcete-li ukončit nahrávání videa, klepněte na položku .

Samsung Global Goals

Globální cíle, které stanovilo Valné shromáždění OSN v roce 2015, se zaměřují na vytvoření udržitelné společnosti. Tyto cíle mají za úkol ukončit chudobu, bojovat s nerovností a zastavit změnu klimatu.

Se Samsung Global Goals se o globálních cílech dozvíte více informací a budete se moci připojit k hnutí pro lepší budoucnost.

SmartThings

Můžete ovládat svá chytrá zařízení a produkty pro internet věcí (IoT), které jsou připojeny k vašemu telefonu přes vaše hodinky.

- 1 Na obrazovce Aplikace klepněte na položku  (**SmartThings**).
- 2 Klepněte na položku **Všechny rutiny** nebo **Všechna zařízení**, a potom vyberte zařízení nebo rutinu, kterou chcete ovládat.

Pro přidání rutin nebo zařízení klepněte na položku **Zobr. v tel.** a přidejte je na připojený telefon.

-  Pokud nemáte nainstalovanou aplikaci SmartThings na připojeném telefonu nebo pokud se neshodují verze aplikace SmartThings na vašich hodinkách a na telefonu, nebudete moci tuto aplikaci používat. Když klepnete na položku **Zobr. v tel.**, stáhnete si nejnovější verzi aplikace do telefonu.

Aplikace Google

V Google jsou některé aplikace pro hodinky. Pro přístup k některým aplikacím budete pravděpodobně potřebovat účet Google.

- **Mapy:** Najděte svou polohu na mapě a hledejte na mapě pomocí GPS.
- **Zprávy:** Odesílejte a přijímejte zprávy na hodinkách nebo telefonu.

-  Dostupnost některých aplikací závisí na poskytovateli nebo na modelu.

Nastavení

Úvod

Přizpůsobte nastavení pro funkce a aplikace. Nastavte si hodinky podle svého stylu používání konfigurací různých nastavení.

Na obrazovce Aplikace klepněte na  (**Nastavení**).



Dostupnost některých funkcí v nastavení závisí na regionu, poskytovateli nebo modelu.

Účet Samsung account

Zaregistrujte účet Samsung v připojeném telefonu nebo zkontrolujte dříve zaregistrovaný účet Samsung.

Na obrazovce Nastavení klepněte na položku **Účet Samsung account**.

Připojení

Bluetooth

Připojení k telefonu je možné pomocí Bluetooth. Můžete připojit také jiná zařízení využívající Bluetooth, například sluchátka.

Na obrazovce Nastavení klepněte na položku **Připojení** → **Bluetooth**.

Opatření pro používání funkce Bluetooth

- Společnost Samsung nenesे odpovědnost za případnou ztrátu, zachycení nebo zneužití dat odeslaných nebo přijatých pomocí funkce Bluetooth.
- Vždy se přesvědčte, že zařízení, se kterými sdílíte a vyměňujete data, jsou důvěryhodná a řádně zabezpečená. Pokud se mezi zařízeními nacházejí překážky, může být provozní dosah snížen.
- Některá zařízení, obzvláště ta, která nejsou testována nebo schválena společností Bluetooth SIG, nemusí být se zařízeními kompatibilní.
- Nepoužívejte Bluetooth k nezákonným účelům (například pirátské kopie souborů nebo ilegální odposlouchávání hovorů pro komerční účely). Společnost Samsung není zodpovědná za případné následky ilegálního zneužití funkce Bluetooth.

Wi-Fi

Zapněte funkci Wi-Fi pro připojení k síti Wi-Fi.

- 1 Na obrazovce Nastavení klepněte na položku **Připojení** → **Wi-Fi**, a pak funkci zapněte klepnutím na přepínač.
- 2 V seznamu sítí Wi-Fi vyberte požadovanou síť.
U sítí, které vyžadují heslo, se zobrazuje ikona zámku.
- 3 Klepněte na položku **Připojit**.



Pokud se nemůžete správně připojit k síti Wi-Fi, restartujte funkci Wi-Fi svých hodinek nebo bezdrátový router.

NFC a bezkontaktní platby

Tuto funkci můžete použít k provádění plateb nebo nakupování lístků při přepravě nebo událostech po stažení povinných aplikací.

Na obrazovce Nastavení klepněte na položku **Připojení** → **NFC a bezkontaktní platby**.



Hodinky obsahují integrovanou anténu NFC. S hodinkami zacházejte opatrně, abyste anténu NFC nepoškodili.

Provádění plateb pomocí funkce NFC

Aby bylo možné funkci NFC využívat k provádění plateb, je třeba se zaregistrovat ke službě mobilních plateb. Chcete-li se zaregistrovat nebo získat další podrobnosti o službě, obraťte se na poskytovatele služby.

- 1 Na obrazovce Nastavení klepněte na položku **Připojení** → **NFC a bezkontaktní platby** a klepnutím na přepínač funkci zapnete.

2 Dotkněte se oblasti antény NFC v horní části dotykového displeje hodinek čtečky karet NFC.

Chcete-li nastavit výchozí aplikaci, otevřete obrazovku nastavení a klepněte na položku **Připojení** → **NFC a bezkontaktní platby** → **Platba** a poté vyberte aplikaci.

 Seznam platebních služeb nemusí zahrnovat všechny dostupné platební aplikace.

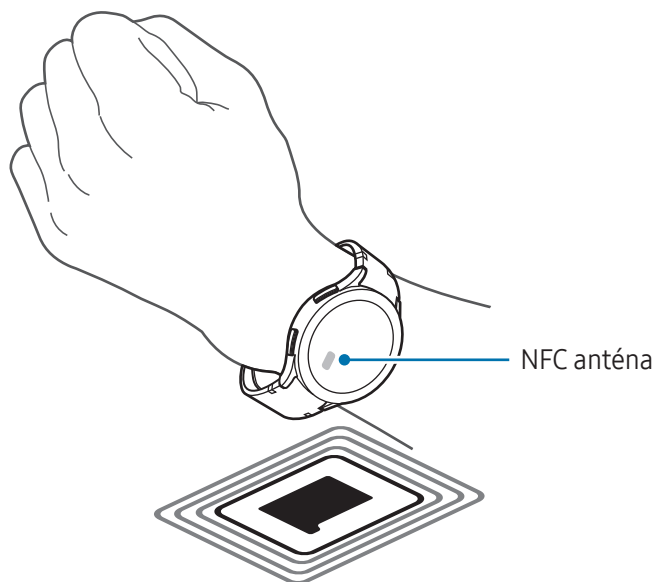

Režim Letadlo

Umožňuje vypnutí všech bezdrátových funkcí vašich hodinek. Budete moci používat pouze služby, které nevyužívají připojení k síti.

Na obrazovce Nastavení klepněte na položku **Připojení** a pak režim zapněte klepnutím na přepínač **Režim Letadlo**.

 Dodržujte předpisy stanovené leteckou společností a pokyny jejích pracovníků. V případech, kdy je povoleno používat zařízení, vždy jej používejte v režimu Letadlo.

Režimy

Zapínání režimů, které se synchronizují s připojeným telefonem na základě vaší aktuální aktivity nebo polohy.

Na obrazovce Nastavení klepněte na položku **Režimy**.

- 1 Vyberte požadovaný režim.

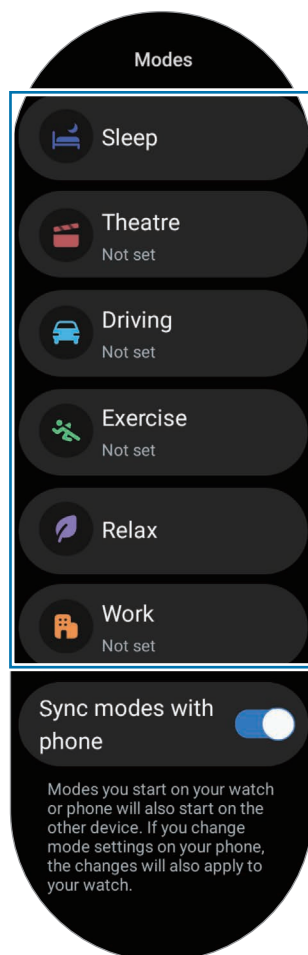

- 2 Klepněte na položku **Zapnout**.

Režimy, které se spouštějí automaticky, se zapnou, jakmile jsou v připojeném telefonu zjištěny přidání podmínky.

Chcete-li změnit nastavení režimu, klepněte na položku **Nast. v tel.** a proveďte konfiguraci nastavení v připojeném telefonu.

Pokud synchronizace režimů mezi připojeným telefonem a hodinkami nefunguje, zapněte ji klepnutím na přepínač **Režimy synchronizace s telefonem**. Všechny nově přidání režimy nebo změněná nastavení režimů, stejně jako stavy spuštěných režimů jsou v připojeném telefonu synchronizovány s hodinkami.



Pokud je funkce **Režimy synchronizace s telefonem** vypnutá nebo pokud má připojený telefon jinou verzi softwaru, jsou dostupné pouze některé režimy.

Zprávy

Změna nastavení upozornění.

Na obrazovce Nastavení klepněte na položku **Zprávy**.

- **Oznámení aplikace:** Vybere telefon nebo aplikaci hodinek a na vaše hodinky vám budou zasílána upozornění.
- **Zobrazit oznámení v telefonu na hodinkách:** Nastaví hodinky na zobrazování upozornění telefonu podle statusu používání telefonu.
- **Ztlumit oznámení v telefonu:** Nastaví ztlumení upozornění aplikace na vašem telefonu při zobrazení na hodinkách.
- **Nerušit:** Umožňuje nastavení hodinek tak, aby tlumilo všechna oznámení kromě povolených výjimek.
- **Rozšířené nastavení:** Slouží ke konfiguraci pokročilých nastavení oznámení.

Zvuky a vibrace

Můžete změnit nastavení zvuku a vibrací.

Na obrazovce Nastavení klepněte na položku **Zvuky a vibrace**.

- **Zvuk / Vibrace / Ztlumit:** Nastavení hodinek tak, aby používaly režim zvuku, vibrační režim nebo tichý režim.
- **Vibrace se zvukem:** Nastavení hodinek na vibrace se zvukem.
- **Vibrace:** Nastavení trvání a intenzity vibrací.
- **Vibrace při hov.:** Změna nastavení vibrací při volání.
- **Vibrace upozornění:** Změna nastavení vibrací při upozornění.
- **Vibrace systému:** Vyberte akce, při kterých chcete získat zpětnou vazbu pomocí vibrací.
- **Hlasitost:** Nastavení úrovně hlasitosti.

- **Vyzv. tón:** Změna vyzváněcího tónu.
- **Zvuk oznámení:** Změní zvuk upozornění.
- **Zvuky systému:** Aktivuje zvuky pro určité úkony.

Displej

Změna nastavení obrazovky.

Na obrazovce Nastavení klepněte na položku **Displej**.

- **Jas:** Úprava jasu obrazovky.
- **Adaptivní jas:** Nastavte hodinky tak, aby zaznamenávalo úpravy jasu, které provedete, a použilo je automaticky v podobných světelných podmínkách.
- **Always On Display:** Nastavte si, aby byla obrazovka Hodinky a obrazovky některých aplikací neustále zapnuté, když máte hodinky na ruce. Při použití této funkce se však baterie bude rychleji vybíjet.
- **Probuzení obr.:** Vyberte způsob zapnutí obrazovky. Další informace najdete v části [Zapnutí obrazovky](#).
- **Zobr. ovl. prvky médií:** Umožňuje nastavení automatického otevírání Ovladače médií na vašich hodinkách, když na připojeném telefonu přehráváte hudbu nebo video.
- **Časový limit disp.:** Nastavení prodlevy, než hodinky vypnou podsvícení displeje.
- **Zobr. pos. apl.:** Nastavte si, jak dlouho bude zapnutá posledně používaná aplikace po vynutí obrazovky. Pokud během této doby obrazovku znovu zapnete, objeví se místo výchozí obrazovky Hodinky obrazovka této posledně používané aplikace.
- **Písmo:** Vyberte typ písma pro obrazovku.
- **Citl. tlačítek:** Zvyšte dotykovou citlivost obrazovky, abyste ji mohli používat v rukavicích.
- **Zobrazit informace o nabíjení:** Nastavte hodinky tak, aby při vypnuté obrazovce během nabíjení zobrazovaly informace o zbývajícím stavu nabití baterie.

Health

Proved'te konfiguraci různých nastavení týkajících se cvičení a fitness.

Na obrazovce Nastavení klepněte na položku **Health**.

- **Měření:** Nastavte způsob měření svého srdečního tepu a stresu a zapněte nebo vypněte další funkce, které lze měřit během spánku.
- **Automatická detekce cvičení:** Zapněte funkci automatické detekce cvičení a nakonfigurujte nastavení, jako např. výběr typů cvičení, které se budou rozpoznávat.
- **Doba nečinnosti:** Zapněte tuto funkci a dostanete po uplynutí 50 minut nečinnosti upozornění, a nastavte čas a počet dní, po které budete chtít toto upozornění dostávat.
- **Zviditelnit pro ost. zařízení:** Povolte ostatním zařízením najít vaše hodinky.
- **Sdílet data se zařízeními a službami:** Nastavte si sdílení informací s dalšími připojenými aplikacemi platformy zdraví, posilovacími stroji a televizními obrazovkami.
- **Soukromí:** Umožňuje výběr aplikací nebo poskytovatelů služeb pro sdílení informací, aby mohly být zobrazovány potřebné informace během cvičení.

Zabezp. a soukromí

Zkontrolujte stav zabezpečení a soukromí hodinek a změňte nastavení.

Na obrazovce Nastavení klepněte na položku **Zabezp. a soukromí**.

- **Typ zámku:** Změna metody uzamknutí obrazovky. Další informace najdete v části [Zámek obrazovky](#).
- **Soukromí:** Umožňuje změnu nastavení soukromí a nastavení služby podle vašich zájmů a způsobu používání hodinek.
- **Detekce zápěstí:** Umožňuje zjistit, zda nosíte hodinky.

Zjišťování polohy

Změňte si nastavení využívání informací o poloze.

Na obrazovce Nastavení klepněte na položku **Zjišťování polohy**.

- **Oprávnění aplikace:** Zkontroluje seznam aplikací, která mají oprávnění přístupu k poloze hodinky a umožní upravovat nastavení oprávnění.
- **Služby pro zjišť. polohy:** Zobrazí, které služby určování polohy používají vaše hodinky.

Bezpečnost a nouzové situace

Máte možnost spravovat svoje lékařské údaje a nouzové kontakty. Můžete také nastavit, abyste si v případě nouze vyžádali SOS. Další informace najdete v části [Odeslání zprávy SOS](#).

Na obrazovce Nastavení klepněte na položku **Bezpečnost a nouzové situace**.

- **Zdravotní informace:** Nastavení nebo kontrola vašich lékařských údajů.
- **Nouzové kontakty:** Přidání vašich nouzových kontaktů.
- **Tísňové volání:** Nastavte si vyžádání SOS pětinasobným stiskem tlačítka Domů na hodinkách v nouzové situaci.
- **Detekce tvrdého pádu:** Umožňuje nastavit žádost o zaslání zprávy SOS, pokud vaše hodinky zjistí tvrdý pád.
- **Sdílení informací v tísni:** Odešle zprávu na nouzové kontakty, ve které budou uvedeny údaje o vaší poloze a upozornění na nízký stav nabití baterie.

Účty a zálohování

Po zaregistrování vašeho účtu Samsung nebo účtu Google na vašem připojeném chytrém telefonu a přidání na vaše hodinky můžete využívat různé funkce hodinek. Můžete také pravidelně a automaticky provádět zálohu vašich dat a souborů vašich hodinek s pomocí Smart Switch připojeného k vašemu telefonu.

Na obrazovce Nastavení klepněte na položku **Účty a zálohování**.

- **Účty:** Zaregistrujte svůj účet Samsung nebo Google v připojeném telefonu a zkopírujte jej do hodinek. Další informace najdete v části [Přidávání účtů do vašich hodinek](#).
- **Záloha:** Umožňuje zobrazení dat z vašich hodinek, která jsou automaticky zálohována pomocí Smart Switch na váš připojený telefon.

Google

Změna nastavení pro Google.

Na obrazovce Nastavení klepněte na položku **Google**.

- **Účty:** Zkontrolujte svůj účet Google, který máte zaregistrovaný pro připojený telefon, a přidejte ho do hodinek.

Rozšířené funkce

Zapněte pokročilé funkce.

Na obrazovce Nastavení klepněte na položku **Rozšířené funkce**.

- **Upozornění na odpojení:** Umožňuje nastavit upozornění pro případ, že vaše hodinky nebudou mít k dispozici Bluetooth připojení k vašemu telefonu, když je budete mít u sebe.
- **Vodní zámek:** Před použitím hodinek ve vodě zapněte režim Vodního zámku. Když je zapnutý režim Vodního zámku, rozpoznání dotyku nemusí být dostupné.
- **Přizpůsobit tlačítka:** Vyberte spuštění aplikace nebo funkce, když dvakrát stisknete nebo stisknete a podržíte tlačítka Domů. Můžete si také vybrat funkci, stisknutím Tlačítka Zpět.
- **Stavové indikátory:** Změní nastavení displeje na stavové indikační ikony nahoře na obrazovce hodinek.
- **Gesta:** Zapněte funkci gest a nakonfigurujte nastavení. Další informace najdete v části [Gesta](#).
- **Bixby:** Bixby je uživatelské rozhraní, díky kterému budete moci svoje hodinky používat pohodlněji. Další informace najdete v části [Bixby](#).

Gesta

Zapněte funkci gest a nakonfigurujte nastavení.

Na obrazovce Nastavení klepněte na položku **Rozšířené funkce** a pod položkou **Gesta** vyberte požadovanou funkci.

- **Přijímat hovory:** Nastavte přijímání hovorů dvojitým potřesením ruky s hodinkami se současným ohnutím ruky v lokti.
- **Zrušit upozornění a hovory:** Nastavte si odmítnutí upozornění a hovorů dvojitým zatočením zápěstí s hodinkami.
- **Rychlé spuštění:** Nastavte spuštění vybrané funkce ohnutím zápěstí s hodinkami dvakrát nahoru a dolů během pěti sekund po zapnutí obrazovky se současným zavřením pěsti. Klepněte na **Vyberte možnost** a nastavte funkci, která se má tímto způsobem zapínat.

Péče o baterii a zařízení

Funkce péče o zařízení poskytuje přehled o stavu baterie vašich hodinek, úložišti, a paměti.

Baterie

Zkontrolujte zbývající úroveň nabití baterie a dobu, po kterou lze hodinky používat. Když je baterie téměř vybitá, zapněte úsporný režim, abyste omezili spotřebu energie z baterie.

Na obrazovce Nastavení klepněte na položku **Péče o baterii a zařízení** → **Baterie**.

- **Úsporný režim:** Zapnutím úsporného režimu prodloužíte dobu využívání baterie.
- **Aplikace v režimu spánku:** Vybere aplikace k uložení do spánku na pozadí. Aplikace k uložení do spánku poběží příležitostně na pozadí, aby byla prodloužena výdrž baterie.
- **Pouze hodinky:** Na displeji se zobrazí pouze hodinky, všechny ostatní funkce budou vypnuty kvůli omezení spotřeby energie z baterie. Pro zobrazení hodinek stiskněte tlačítko Domů. Pro vypnutí režimu Pouze hodinky stiskněte a podržte tlačítko Domů. Případně položte hodinky na bezdrátovou nabíječku. Hodinky se vypnou a poté restartují.

 Zbývající doba používání zobrazuje dobu zbývající do vybití baterie. Zbývající doba používání se může lišit v závislosti na nastaveních hodinek a na provozních podmínkách.

Úložiště

Zkontrolujte stav použitého a dostupného úložiště.

Na obrazovce Nastavení klepněte na položku **Péče o baterii a zařízení** → **Úložiště**.

 Skutečná dostupná kapacita vnitřního úložiště je menší, než je uváděno, protože operační systém a výchozí aplikace zabírají část tohoto úložiště. Dostupná kapacita se může změnit po aktualizaci hodinek.

Paměť

Na obrazovce Nastavení klepněte na položku **Péče o baterii a zařízení** → **Paměť**.

Chcete-li zvýšit rychlost hodinek ukončením aplikací spuštěných na pozadí, zaškrtněte aplikace v seznamu aplikací a klepněte na položku **Smazat**.

Aplikace

Konfigurujte si nastavení pro aplikaci hodinek.

Na obrazovce Nastavení klepněte na položku **Aplikace**.

- **Zvolte výchozí aplikace:** Vyberte si standardní aplikace pro podobné funkce.
- **Health Platform:** Nastavte si svůj profil, který se bude používat ke správě zdravotních údajů, a nastavte sdílení údajů s dalšími připojenými aplikacemi zdraví.
- **Seznam aplikací:** Spravujte aplikace hodinek. Můžete si také zobrazit informace o používání aplikací a odinstalovat nebo zakázat zbytečné aplikace.
- **Správce oprávnění:** Zobrazte si seznam povolení pro všechny aplikace, včetně systémových aplikací, a změňte nastavení povolení.
- **Aktualizace aplikací Samsung:** Zkontrolujte aktualizace některých předinstalovaných aplikací Samsung.

Obecné

Přizpůsobte si obecné nastavení svých hodinek. Hodinky můžete také připojit k novému telefonu nebo je resetovat.

Na obrazovce Nastavení klepněte na položku **Obecné**.

- **Dotykový rámeček:** Změna nastavení dotykem kroužku.
- **Převod textu na řeč:** Změní nastavení funkcí převodu textu na řeč, když je zapnutá funkce TalkBack, například jazyky, rychlost a další možnosti.
- **Zadávání:** Změna nastavení pro klávesnici a nastavení funkce rychlých reakcí.
- **Datum a čas:** Ruční nastavení data a času.
 Chcete-li použít tuto funkci, odpojte hodinky od telefonu, protože se synchronizují s připojeným telefonem.
- **Orientace:** Nastavte hodinky podle zápěstí, na kterém je nosíte (na levém nebo pravém), a orientaci tlačítek po sejmutí.
- **Přenést hodinky do nového tel.:** Připojte hodinky k novému telefonu, který používá stejný účet Google jako předchozí telefon, aniž byste museli resetovat data hodinek. Další informace najdete v části [Připojení hodinek k novému telefonu](#).
- **Obnovit:** Funkce vymaže všechna data ve vašich hodinkách. Pokud jsou však vaše hodinky připojeny k vašemu telefonu, bude vytvořena záloha dat vašich hodinek.

Usnadnění

Nakonfigurujte různá nastavení pro usnadnění přístupu k hodinkám.

Na obrazovce Nastavení klepněte na položku **Usnadnění**.

- **Funkce, které používáte:** Zkontrolujte dostupnost používaných funkcí.
 Tato funkce se zobrazí pouze při použití funkce dostupnosti.
- **TalkBack:** Zapněte funkci TalkBack, která poskytuje hlasovou zpětnou vazbu. Chcete-li zobrazit informace nápovědy a zjistit, jak používat tuto funkci, klepněte na položku **Nastavení** → **Výuka a nápověda**.
- **Zlepšení viditelnosti:** Úprava nastavení pro usnadnění ovládání uživatelům se zrakovými vadami.
- **Zvýraznění pro neslyšící:** Úprava nastavení pro usnadnění používání sluchově postiženým uživatelům.
- **Interakce a obratnost:** Úprava nastavení pro usnadnění ovládání uživatelům se sníženou obratností.
- **Rozšířené nastavení:** Spravujte další pokročilé funkce.
- **Instalované aplikace:** Zobrazí služby dostupnosti nainstalované v hodinkách.

Aktualizace softwaru

Aktualizujte software hodinek pomocí služby firmware vzduchem (FOTA). Můžete také změnit nastavení aktualizací.

Na obrazovce Nastavení klepněte na položku **Aktualizace softwaru**.

- **Stáhnout a nainstalovat:** Ruční vyhledání a stažení aktualizací.
- **Automaticky aktualizovat:** Nastavení automatické instalace aktualizací hodinek.

O hodinkách

Umožňuje přístup k dalším informacím o hodinkách.

Na obrazovce Nastavení klepněte na položku **O hodinkách**.

- **Stavové informace:** Zobrazte si informace jako Wi-Fi adresa MAC, adresa Bluetooth a sériové číslo.
- **Právní informace:** Přečtěte si právní informace týkající se hodinek. Můžete také odeslat společnosti Samsung diagnostické informace z hodinek.
- **Informace o softwaru:** Zobrazení verze softwaru a stavu zabezpečení.
- **Informace o baterii:** Zkontrolujte informace o baterii, například její kapacitu.

Aplikace Galaxy Wearable

Úvod

Pak můžete přes aplikaci Galaxy Wearable kontrolovat zbývající kapacitu baterie hodinek a konfigurovat nastavení.

Spustíte aplikaci **Galaxy Wearable** na svém telefonu.

Chcete-li hledat nastavení zadáváním klíčových slov, klepněte na položku **Q**. Můžete také vyhledávat nastavení výběrem štitku v části **Návrhy**.

Chcete-li nastavit aplikaci Galaxy Wearable, klepněte na položku **☰** → **⚙️**.



- Chcete-li používat aplikaci Galaxy Wearable, musíte hodinky připojit k telefonu. Další informace najdete v části [Připojení hodinek k telefonu](#).
- Některé funkce nemusí být v závislosti na typu připojeného telefonu dostupné.

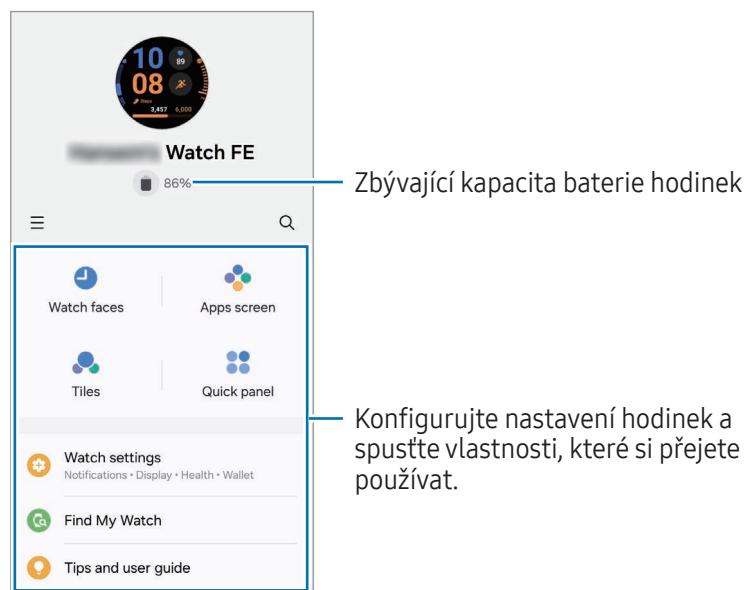

Správa připojení zařízení

Můžete spravovat různá připojení zařízení, například provádět kontrolu nositelných zařízení připojených k telefonu nebo připojit nové zařízení k aplikaci Galaxy Wearable.

Správa připojeného zařízení

Na obrazovce aplikace Galaxy Wearable v telefonu klepněte na .

V seznamu se zobrazí aktuálně připojená zařízení a dříve připojená zařízení.

- Chcete-li odpojit aktuálně připojené zařízení od telefonu, klepněte na položku  vedle připojeného zařízení v seznamu.
- Chcete-li se znovu připojit k dříve připojenému zařízení, vyberte zařízení ze seznamu a klepněte na položku **Připojit**.

Přidání nového zařízení a odebrání zařízení

- 1 Na obrazovce aplikace Galaxy Wearable v telefonu klepněte na .
- 2 Klepněte na položku **Přidat nové zařízení** a postupujte podle pokynů na obrazovce pro připojení nového nositelného zařízení.
Nové nositelné zařízení bude připojeno a přidáno do seznamu.

Chcete-li odebrat nositelná zařízení ze seznamu, klepněte na položku **Odebrat zařízení**, vyberte zařízení a potom klepněte na položku **Odebrat**.

Ciferníky

Můžete změnit typ hodinek, které se zobrazí na obrazovce hodinek.

Na obrazovce aplikace Galaxy Wearable v telefonu klepněte na **Ciferníky**.

Vyberte ciferník, který chcete upravovat, a klepnutím na položku **Přizpůsobit** můžete změnit barvy nebo součásti obrazovky, jako jsou ručičky hodinek a číslice, a také vybírat položky, které se budou na obrazovce hodinek zobrazovat.

Vytváření ciferníků hodinek Můj styl

Přeměňte ciferník svých hodinek na obrázek vzoru využívající barevnou kombinaci z fotografie, kterou jste pořídili. Ciferník hodinek můžete přizpůsobit tak, aby se hodil k libovolnému oděvu.

 Tato funkce je dostupná pouze pro telefony Samsung nebo Android.

- 1 Na obrazovce aplikace Galaxy Wearable v telefonu klepněte na **Ciferníky**.
- 2 Vyberte možnost **Můj styl** pod položkou **Grafické**.

- 3 Klepněte na položku **Přizpůsobit** → **Pozadí** → **Fotoaparát**.
Chcete-li vybrat fotografii uloženou ve vašem telefonu, klepněte na položku **Galerie**.
- 4 Klepněte na položku , pořídte fotografii a potom klepněte na položku **OK**.
- 5 Přetáhněte část obrázku, který chcete použít, do kruhu, nebo změňte velikost obrázku a vyberte barvu, kterou chcete použít.
- 6 Vyberte typ vzoru a klepněte na položku **Hotovo**.
- 7 Klepněte na položku **Uložit**.
Ciferník hodinek se změní na ciferník Můj styl.

Vytváření ciferníků hodinek AR EMOJI

Změňte ciferník hodinek na své vlastní AR EMOJI.

 Tato funkce je k dispozici pouze v telefonech Samsung, které podporují funkce AR EMOJI.

- 1 Na obrazovce aplikace Galaxy Wearable v telefonu klepněte na **Ciferníky**.
- 2 Vyberte možnost **AR emoji** pod položkou **Grafické**.
- 3 Klepněte na položku **Přizpůsobit** → **Postava**.
- 4 Klepněte na položku  a podle pokynů na displeji vytvořte vlastní AR EMOJI.
- 5 Vyberte vytvořené AR EMOJI pod položkou **Jiné emoji** a přeneste je do hodinek.
- 6 Klepněte na položku **Uložit**.
Ciferník hodinek se změní na ciferník AR EMOJI.



Obrazovka Aplikace

Změňte uspořádání aplikací na obrazovce Aplikace.

Na obrazovce aplikace Galaxy Wearable v telefonu klepněte na obrazovku **Obrazovka Aplikace**.

Chcete-li změnit uspořádání aplikací, klepněte na aplikaci a podržte ji, přesuňte ji na požadované místo a pak klepněte na **Uložit**.

Dlaždice

Přizpůsobte si podle sebe dlaždice v hodinkách. Můžete také změnit uspořádání dlaždic.

Na obrazovce aplikace Galaxy Wearable v telefonu klepněte na **Dlaždice**.

Přidávání nebo odstraňování dlaždic

Klepněte na dlaždice, které chcete přidat, pod volbou **Přidat dlaždice**, nebo klepněte na položku  na dlaždicích, které chcete odstranit, a pak klepněte na položku **Uložit**.

Změna uspořádání dlaždic



Klepněte na dlaždici, kterou chcete přesunout, podržte ji a přesuňte do požadovaného místa, potom klepněte na položku **Uložit**.

Panel rychlého spuštění

Vyberte ikony rychlých nastavení na Panelu rychlého spuštění ve vašich hodinkách. Ikony rychlých nastavení můžete také přerovnat.

Na obrazovce aplikace Galaxy Wearable v telefonu klepněte na **Panel rychlého spuštění**.

Přidání nebo odebrání ikon rychlého nastavení

Klepněte na položku  na ikoně a přidejte ji pod položku **Dostupná tlačítka** nebo ji klepnutím na  na ikoně odstraňte a pak klepněte na položku **Uložit**.

Změna uspořádání ikon rychlého nastavení

Klepněte na ikonu, kterou chcete přesunout, podržte ji a přesuňte do požadovaného místa, potom klepněte na položku **Uložit**.

Nastavení hodinek

Úvod

Prohlédněte si stav svých hodinek a proveďte konfiguraci jejich nastavení.

Na obrazovce aplikace Galaxy Wearable v telefonu klepněte na **Nastavení hodinek**.

Účet Samsung account

Zaregistrujte účet Samsung v připojeném telefonu nebo zkontrolujte dříve zaregistrovaný účet Samsung.

Na obrazovce aplikace Galaxy Wearable v telefonu klepněte na **Nastavení hodinek** → **Účet Samsung account**. Další informace najdete v části [Registrace účtu Samsung na vašich hodinkách](#).

Režimy

Nastavte synchronizaci nastavení režimu hodinek a telefonu.

Na obrazovce aplikace Galaxy Wearable v telefonu klepněte na **Nastavení hodinek** → **Režimy**.

- **Režimy synchronizace s telefonem:** Nastavte synchronizaci nastavení režimu hodinek a telefonu. Po zapnutí této funkce budou v připojeném telefonu všechny nově přidáné režimy nebo změněná nastavení režimů, stejně jako stav spuštění režimů synchronizovány s hodinkami.



V závislosti na verzi softwaru připojeného telefonu mohou být podporovány pouze některé funkce synchronizace režimů.

Oznámení

Změna nastavení upozornění.

Na obrazovce aplikace Galaxy Wearable v telefonu klepněte na **Nastavení hodinek** → **Oznámení**. Informace o dalších funkcích, které nejsou uvedeny dále, naleznete v části [Zprávy Aplikace a funkce](#).

- **Synch. rež. Nerušit s telefonem:** Nastaví synchronizaci nastavení funkce Nerušit ve vašich hodinkách a v telefonu.
- **Nápověda k oznámením:** Podívejte se na další informace týkající se oznámení.

Zvuky a vibrace

Můžete změnit nastavení zvuku a vibrací.

Na obrazovce aplikace Galaxy Wearable v telefonu klepněte na **Nastavení hodinek** → **Zvuky a vibrace**. Další informace naleznete v části [Zvuky a vibrace](#) Aplikace a funkce.

Displej

Změna nastavení obrazovky.

Na obrazovce aplikace Galaxy Wearable v telefonu klepněte na **Nastavení hodinek** → **Displej**. Další informace naleznete v části [Displej](#) Aplikace a funkce.

Health

Proveďte konfiguraci různých nastavení týkajících se cvičení a fitness.

Na obrazovce aplikace Galaxy Wearable v telefonu klepněte na **Nastavení hodinek** → **Health**. Další informace naleznete v části [Health](#) Aplikace a funkce.

Wallet / Pay

Používejte různé praktické funkce aplikace Samsung Wallet nebo Samsung Pay.

Na obrazovce aplikace Galaxy Wearable v telefonu klepněte na položku **Nastavení hodinek** → **Wallet** nebo **Pay**.



Dostupnost této funkce závisí na oblasti nebo připojeném telefonu.

Bezpečnost a nouzové situace

Máte možnost spravovat svoje lékařské údaje a nouzové kontakty. Můžete také nastavit, abyste si v případě nouze vyžádali SOS. Další informace naleznete v části [Bezpečnost a nouzové situace](#) Aplikace a funkce [Odeslání zprávy SOS](#).

Na obrazovce aplikace Galaxy Wearable v telefonu klepněte na **Nastavení hodinek** → **Bezpečnost a nouzové situace**.

Účty a zálohování

Po zaregistrování vašeho účtu Samsung nebo účtu Google na vašem připojeném chytrém telefonu a přidání na vaše hodinky můžete využívat různé funkce hodinek. Můžete také pravidelně a automaticky provádět zálohu vašich dat a souborů vašich hodinek s pomocí Smart Switch připojeného k vašemu telefonu a zálohu uložit na Samsung Cloud.

Na obrazovce aplikace Galaxy Wearable v telefonu klepněte na **Nastavení hodinek** → **Účty a zálohování**.



- Uložte data a soubory hodinek, které se pravidelně automaticky zálohují do služby Samsung Cloud, abyste je mohli obnovit, pokud dojde k jejich poškození nebo ztrátě v důsledku nechtěného obnovení výchozího nastavení z výroby.
- Data z hodinek se automaticky zálohují mezi 1:00 a 05:00, a to za předpokladu, že hodinky jsou připojeny k telefonu, baterie telefonu je nabitá na více než 30 % a displej je vypnutý.
- **Účty:** Zaregistrujte svůj účet Samsung nebo Google v připojeném telefonu a zkopírujte jej do hodinek. Další informace najdete v části [Přidávání účtů do vašich hodinek](#).
- **Zálohování:** Automaticky zálohujte svá data do svého připojeného telefonu a klepnutím zapněte přepínač **Uložit zálohu do Samsung Cloud**, aby se záloha uložila na Samsung Cloud.

Rozšířené funkce

Zapněte pokročilé funkce.

Na obrazovce aplikace Galaxy Wearable v telefonu klepněte na **Nastavení hodinek** → **Rozšířené funkce**. Informace o dalších funkcích, které nejsou uvedeny dále, naleznete v části [Rozšířené funkce](#) Aplikace a funkce.

- **Vzdálené připojení:** Není-li mezi zařízeními k dispozici připojení Bluetooth, nastavte hodinky na vzdálené připojení k inteligentnímu telefonu prostřednictvím mobilní sítě nebo sítě Wi-Fi.

Péče o baterii a zařízení

Funkce péče o zařízení poskytuje přehled o stavu baterie vašich hodinek, úložišti, a paměti. Také můžete své hodinky otestovat.

Na obrazovce aplikace Galaxy Wearable v telefonu klepněte na **Nastavení hodinek** → **Péče o baterii a zařízení**. Informace o dalších funkcích, které nejsou uvedeny dále, naleznete v části [Péče o baterii a zařízení](#) Aplikace a funkce.

- **Diagnostika:** Vyzkoušejte své hodinky pomocí služby Samsung Members.

Aplikace

Konfigurujte si nastavení pro aplikaci hodinek.

Na obrazovce aplikace Galaxy Wearable v telefonu klepněte na **Nastavení hodinek** → **Aplikace**.

- **Nastavení aplikací:** Změňte podrobná nastavení některých aplikací hodinek.
- **Vaše aplikace:** Spravujte aplikace hodinek a zobrazte údaje o využití jednotlivých aplikací, nebo odinstalujte či deaktivujte nepotřebné aplikace.

Správa obsahu

Synchronizujte uložené zvukové soubory nebo obrázky z telefonu do hodinek nebo je přeneste do hodinek.

Na obrazovce aplikace Galaxy Wearable v telefonu klepněte na **Nastavení hodinek** → **Správa obsahu**.

- **Hudba**
 - **Skladby v hodinkách:** Zobrazuje a spravuje hudební soubory na vašich hodinkách podle kategorií. Další informace najdete v části [Správa zvukových souborů uložených na vašich hodinkách](#).
 - **Autom. synch.:** Nastaví telefon na automatickou synchronizaci zvukových souborů přidanych na seznamy přehrávané hudby vybraných jako **Seznamy skladeb k synch.** s hodinkami každých šest hodin.
 - **Seznamy skladeb k synch.:** Umožňuje výběr seznamů skladeb pro automatickou synchronizaci s hodinkami.



Tato funkce je k dispozici, pouze pokud je na telefonu nainstalována aplikace Samsung Music a je aktivována, když zapnete funkci **Autom. synch.**

- **Galerie**

- **Přidat obrázky:** Přenos obrázků z telefonu do hodinek. Další informace najdete v části [Přenos obrázků do hodinek](#).
- **Automaticky synchronizovat alba:** Nastaví telefon na automatickou synchronizaci obrázků přidanych do alb vybraných jako **Alba k synchronizaci** s hodinkami.
- **Alba k synchronizaci:** Vyberte album, které se má automaticky synchronizovat s hodinkami.
- **Limit automatické synch. obr.:** Nastavte maximální počet obrázků, které lze odeslat během automatické synchronizace.



Alba k synchronizaci a **Limit automatické synch. obr.** se mohou objevit při zapnutí funkce **Automaticky synchronizovat alba**.

- **Vybrat příběh pro synchronizaci:** Vyberte příběh uložený v telefonu, který chcete synchronizovat s hodinkami.
- **Autom. synch. poslední příběh:** Nastaví telefon na automatickou synchronizaci vašeho nejnovějšího příběhu s hodinkami.



Synchronizace souborů mezi hodinkami a telefonem může proběhnout pouze tehdy, pokud vaše hodinky mají zbývající kapacitu baterie alespoň 15 % a pokud je na vašich hodinkách vypnut režim úspory energie.

Obecné

Přizpůsobte si obecné nastavení svých hodinek. Hodinky můžete také připojit k novému telefonu nebo je resetovat.

Na obrazovce aplikace Galaxy Wearable v telefonu klepněte na **Nastavení hodinek** → **Obecné**. Další informace naleznete v části [Obecné](#) Aplikace a funkce.

Usnadnění

Nakonfigurujte různá nastavení pro usnadnění přístupu k hodinkám.

Na obrazovce aplikace Galaxy Wearable v telefonu klepněte na **Nastavení hodinek** → **Usnadnění**. Další informace naleznete v části [Usnadnění](#) Aplikace a funkce.

Aktualizace softwaru hodinek

Aktualizujte software hodinek pomocí služby firmware vzduchem (FOTA). Můžete také změnit nastavení aktualizací.

Na obrazovce aplikace Galaxy Wearable v telefonu klepněte na **Nastavení hodinek** → **Aktualizace softwaru hodinek**. Další informace najdete v části [Aktualizace softwaru](#).

O hodinkách

Umožňuje přístup k dalším informacím o hodinkách.

Na obrazovce aplikace Galaxy Wearable v telefonu klepněte na **Nastavení hodinek** → **O hodinkách**. Další informace naleznete v části [O hodinkách](#) Aplikace a funkce.

Najít moje hodinky

Pokud hodinky ztratíte, můžete je najít pomocí aplikace Galaxy Wearable nebo funkce SmartThings Find aplikace SmartThings nainstalované v připojeném telefonu.



- Podpora funkce SmartThings Find se může lišit v závislosti na verzi softwaru připojeného telefonu.
- Pokud má funkce SmartThings Find na připojeném telefonu takové funkce, může se displej automaticky zapnout, aby se vaše hodinky našly.

Vyhledávání pomocí aplikace Galaxy Wearable

1 Na obrazovce aplikace Galaxy Wearable v telefonu klepněte na **Najít moje hodinky**.

2 Klepněte na položku **Start**.

Hodinky vydají zvuk, zavibrují a zapne se obrazovka.

Pro vypnutí vibrací přetáhněte položku  v hodinkách ven z velkého kruhu. Případně použijte dotykový kroužek. Zvuk a vibrace můžete také zastavit tlačítkem **Stop** v telefonu.

Vzdálené ovládání hodinek

Při ztrátě nebo odcizení hodinek klepněte na položku **Najít moje hodinky** na obrazovce Galaxy Wearable v telefonu, klepněte na položku **Nastavit zabezpečení**, a poté hodinky ovládejte na dálku.

- **Zamknout hodinky:** Můžete si vzdáleně zamknout hodinky, a zabránit tak neoprávněnému přístupu. Tuto funkci lze použít, když máte telefon připojený k hodinkám pomocí Bluetooth nebo vzdáleného připojení. Když jsou vaše hodinky zamknuté, můžete je ručně odemknout zadáním předem nastaveného kódu PIN nebo je automaticky odemknete opětovným připojením svého telefonu k hodinkám prostřednictvím Bluetooth.
- **Resetovat hodinky:** Budou smazána všechna data uložená ve vašich hodinkách. Po resetování hodinek nelze informace obnovit ani používat funkci Najít hodinky. Nicméně data, která byla zálohovaná a uložena během připojení vašich hodinek a telefonu před restartováním, jsou k dispozici na Samsung Cloud.

Hledání pomocí funkce SmartThings Find aplikace SmartThings

Na obrazovce aplikace Galaxy Wearable v telefonu klepněte na **Najít moje hodinky**.

Objeví se obrazovka SmartThings Find, která je dostupná prostřednictvím aplikace SmartThings, a poté budete moci zkontrolovat polohu svých ztracených hodinek. Hodinky také můžete najít pomocí zvuku, který budou hodinky vydávat.

Obchod

Stáhněte si aplikace a prohlédněte si ciferníky, které se budou pro vaše hodinky používat.



Na obrazovce aplikace Galaxy Wearable v telefonu klepněte na **Obchod**.

Upozornění ohledně používání

Opatření pro používání zařízení



Při používání zařízení si přečtěte tuto příručku, ve které se dozvíte informace o bezpečném a správném používání zařízení.

- Popis je založen na výchozím nastavení zařízení.
- Některý obsah se může od vašeho zařízení lišit v závislosti na oblasti, poskytovateli služeb, specifikacích modelu nebo softwaru zařízení.
- Při používání některých aplikací nebo funkcí může zařízení vyžadovat připojení k síti Wi-Fi.
- Obsah (obsah s vysokou kvalitou), který vyžaduje vysoký výkon procesoru a paměti, ovlivní celkový výkon zařízení. Aplikace související s obsahem nemusí v závislosti na technických údajích zařízení a prostředí, ve kterém se používají, správně pracovat.
- Společnost Samsung neodpovídá za problémy s výkonem způsobené aplikacemi od jiných dodavatelů než společnosti Samsung.
- Společnost Samsung neodpovídá za problémy spojené s výkonem nebo za nekompatibilitu způsobenou úpravou nastavení registru či změnou softwaru operačního systému. Pokus o přizpůsobení operačního systému může vést k chybné funkčnosti zařízení nebo aplikací.
- Software, zvukové zdroje, tapety, obrázky a další média dodávaná k tomuto zařízení mohou být na základě licence používána pouze v omezené míře. Stažení a používání těchto materiálů pro komerční či jiné účely představuje porušení zákonů o autorských právech. Za nezákonné používání médií jsou odpovědní výhradně uživatelé.
- Datové služby, například zasílání zpráv, nahrávání a stahování, automatická synchronizace nebo využívání služeb určování polohy, mohou být v závislosti na datovém tarifu dále zpoplatněny. U přenosů velkého množství dat je doporučeno používat funkci Wi-Fi.
- Původní aplikace dodané spolu se zařízením mohou být aktualizovány a jejich podpora může být ukončena bez předchozího upozornění.
- Operační systém těchto hodinek je jiný než u některých předchozích sérií Galaxy Watch, a nemůžete proto používat dříve zakoupený obsah z důvodů potíží s kompatibilitou.

- Specifikace modelu a podporované služby se mohou lišit podle oblasti.
- Úpravy operačního systému zařízení nebo instalace softwaru z neoficiálních zdrojů mohou způsobit poruchy zařízení a poškození nebo ztrátu dat. Tyto činnosti představují porušení licenční smlouvy společnosti Samsung a mají za následek ztrátu záruky.
- V závislosti na výrobci a modelu telefonu připojeného k hodinkám mohou některé funkce fungovat jinak, než popisuje tento průvodce.
- Displej můžete zobrazit jasně i v silném venkovním světle automatickým nastavováním rozsahu kontrastu na základě okolního prostředí. S ohledem na povahu produktu může mít zobrazení nehybné grafiky po delší dobu za následek vypálení obrazu na obrazovce nebo objevování „duchů“.
 - Doporučujeme na displeji nebo na jeho částech nezobrazovat nehybnou grafiku po delší dobu a vypínat displej, když zařízení nepoužíváte.
 - Můžete nastavit, aby se displej vypínal automaticky, pokud jej nebudete používat. Na obrazovce Aplikace hodinek klepněte na  (**Nastavení**) → **Displej** → **Časový limit disp.** a potom vyberte, jak dlouho má zařízení čekat, než se dotykový displej vypne.
 - Chcete-li nastavit, aby dotykový displej automaticky přizpůsoboval svůj jas podle okolního prostředí, na obrazovce Aplikace hodinek klepněte na  (**Nastavení**) → **Displej** a pak kliknutím na **Adaptivní jas** spustíte tuto funkci.
- V závislosti na oblasti a modelu musí některá zařízení získat osvědčení Federální komise pro telekomunikace (FCC).

Má-li vaše zařízení osvědčení FCC, můžete zkontrolovat ID FCC zařízení. Chcete-li získat přístup k FCC ID, na obrazovce Aplikace hodinek klepněte na  (**Nastavení**) → **O hodinkách** → **Stavové informace**. Pokud vaše zařízení nemá FCC ID, znamená to, že nebylo schváleno pro prodej v USA a jejich teritoriích a že může být do USA převezeno pouze pro osobní používání majitelem.
- Zařízení obsahuje magnety. Uchovávejte je mimo dosah kreditních karet, implantovaných zdravotnických prostředků a dalších zařízení, která mohou být ovlivněna magnety. V případě zdravotnických prostředků udržujte zařízení ve vzdálenosti větší než 15 cm. Pokud máte podezření na rušení zdravotnického prostředku, přestaňte zařízení používat a poraďte se s lékařem nebo výrobcem zdravotnického prostředku.

Ikony v pokynech

-  **Výstraha:** situace, které by mohly způsobit zranění vás nebo jiných osob
-  **Upozornění:** situace, které by mohly způsobit poškození zařízení nebo jiného přístroje
-  **Upozornění:** poznámky, rady nebo dodatečné informace

Poznámky k obsahu balení a příslušenství

Informace o obsahu balení naleznete v průvodci rychlým spuštěním.

- Položky dodané s hodinkami a dostupné příslušenství se mohou lišit podle oblasti a poskytovatele.
- Dodané položky jsou určeny pouze pro toto zařízení a s jinými zařízeními nemusí být kompatibilní.
- Vzhled a specifikace se mohou bez předchozího upozornění změnit.
- Dodatečné příslušenství můžete zakoupit u místního prodejce výrobků Samsung. Před zakoupením se ujistěte, zda jsou s hodinkami kompatibilní.
- Kromě hodinek nemusí mít některé příslušenství stejnou certifikaci odolnosti vůči vodě a prachu.
- Používejte příslušenství schválené společností Samsung. Použití neschváleného příslušenství může způsobit problémy s výkonem a poruchy, na které se nevztahuje záruka.
- Dostupnost veškerého příslušenství se může změnit a je závislá výhradně na společnostech, které je vyrábějí. Další informace o dostupném příslušenství naleznete na webu společnosti Samsung.

Údržba odolnosti zařízení vůči vodě a prachu

- Toto zařízení je odolné vůči vodě a prachu a splňuje níže uvedené mezinárodní normy.
 - Certifikace klasifikace odolnosti vůči vodě 5ATM: Byla testována ponořením zařízení do hloubky 50 m ve sladké vodě na dobu 10 minut, přičemž bylo ponecháno v klidu bez jakéhokoli pohybu, aby byly splněny požadavky normy ISO 22810:2010.
 - Certifikace klasifikace odolnosti vůči vodě IPX8: Byla testována ponořením zařízení do hloubky 1,5 m ve sladké vodě na dobu 30 minut, přičemž bylo ponecháno v klidu bez jakéhokoli pohybu, aby byly splněny požadavky normy IEC 60529.
 - Certifikace klasifikace odolnosti vůči prachu IP6X: Byla testována tak, aby byly splněny požadavky normy IEC 60529.
- Toto zařízení můžete používat při cvičení, při mytí rukou nebo za deštivého dne.
- Toto zařízení můžete používat při plavání v bazénu nebo v moři, pokud to není ve velké hloubce.
- Voděodolnost vašeho zařízení Galaxy není trvalá a může se postupem času snižovat. Doporučujeme, abyste jednou za rok nechali ověřit voděodolnost vašeho zařízení Galaxy v servisním centru společnosti Samsung nebo v autorizovaném servisním centru.
- Aby si zařízení odolnost proti vodě a prachu uchovalo, musíte dodržovat uvedené pokyny.
 - Po plavání a než voda z bazénu nebo mořská voda vyschne, opláchněte zařízení sladkou vodou a důkladně jej osušte měkkým čistým hadříkem, abyste zachovali jeho voděodolnost. Voděodolnost mohou ovlivnit dezinfekční prostředky v bazénové vodě nebo sůl v mořské vodě.
 - Pokud se zařízení dostane do styku s jinou tekutinou než sladkou vodou, například kávou, nápoji, mýdlovou vodou, olejem, parfémem, opalovacím krémem, dezinfekčním prostředkem na ruce nebo chemickými přípravky, jako je kosmetika, opláchněte zařízení sladkou vodou a důkladně jej osušte měkkým, čistým hadříkem, abyste zachovali jeho voděodolnost.

- Když máte zařízení na sobě, nezůstávejte pod vodou, nešnorchlujte, nepotápějte se ani se nevěnujte vodním sportům, jako je vodní lyžování nebo surfování, a neplavte v rychle se pohybující vodě, například v řece. Rovněž jej nevystavujte vysokotlakým čisticím strojům nebo podobným věcem. Došlo by tak k prudkému zvýšení tlaku vody, což by mohlo způsobit změnu voděodolnosti garantované naší společností.
- Pokud je zařízení vystaveno nárazu nebo poškozeno, může být jeho odolnost vůči vodě a prachu ohrožena.
- Zařízení nerozebírejte bez odborného vedení.
- Pokud zařízení sušíte přístrojem vypouštějícím horký vzduch, například vysoušečem vlasů, nebo pokud zařízení používáte v horkém prostředí, například v sauně, mohlo by dojít k narušení voděodolnosti v důsledku prudké změny teploty vzduchu nebo vody.

Opatření při přehřívání

Pokud během používání zařízení pocítujete nepříjemné pocity kvůli přehřívání, přestaňte je okamžitě používat a sejměte je ze zápěstí.

- Aby se předešlo problémům, jako je porucha zařízení, podráždění či poranění pokožky a nadměrná spotřeba energie z baterie, zobrazí se na zařízení varování, jakmile teplota zařízení dosáhne určité teploty. Když se objeví počáteční varování, budou vypnuty všechny funkce, dokud zařízení nevychladne na stanovenou teplotu.
- Pokud se bude teplota zařízení nadále zvyšovat, objeví se druhé varování. V tuto chvíli se zařízení vypne. Nepoužívejte zařízení, dokud jeho teplota neklesne pod doporučený rozsah provozních teplot.

Doporučený rozsah provozních teplot

Doporučená provozní teplota zařízení je od 0 °C do 35 °C. Používání zařízení mimo doporučený rozsah teplot může vést k poškození zařízení nebo ke zkrácení životnosti baterie.

Čištění a správa hodinek

Pomocí těchto bodů zajistíte, aby vaše hodinky správně fungovaly a zachovaly si svůj vzhled. Pokud byste se jimi neřídili, mohlo by dojít k poškození hodinek a k podráždění pokožky.

- Před čištěním hodinky vypněte a odstraňte pásek.
- Dbejte na to, aby nebylo zařízení vystaveno prachu, potu, inkoustu, oleji a chemickým produktům, jako jsou kosmetické přípravky, antibakteriální spreje, prostředky na čištění rukou, mycí prostředky a insekticidy. Mohlo by dojít k poškození vnějších i vnitřních částí hodinek nebo ke zhoršení jejich výkonu. Pokud dojde k vystavení hodinek některým z výše uvedených látek, očistěte je měkkým nežmolujícím hadříkem.
- Při čištění hodinek nepoužívejte mýdlo, mycí prostředky, brusné materiály ani stlačený vzduch, nečistěte je ultrazvukem ani vnějšími zdroji tepla. Mohlo by dojít k poškození hodinek. Mýdlo, mycí prostředky, desinfekce na ruce nebo čisticí prostředky, které by ulpěly na hodinkách, by mohly způsobit podráždění pokožky.
- Když budete odstraňovat opalovací krém, krém nebo olej, použijte mycí prostředek bez obsahu mýdla, potom hodinky opláchněte a důkladně osušte.



Dostupnost pásků se může lišit v závislosti na oblasti nebo poskytovateli služeb. Pásek řádně čistěte a provádějte jeho údržbu.

Bud'te opatrní, pokud jste na nějaké materiály hodinek alergičtí

- Společnost Samsung prováděla testy škodlivých materiálů obsažených v hodinkách prostřednictvím interních i externích certifikačních autorit, a to včetně testování materiálů, které přicházejí do kontaktu s pokožkou, testu toxického působení na pokožku a testu nošení hodinek.
- Hodinky obsahují nikl. Pokud máte přecitlivělou pokožku nebo pokud trpíte alergií na některý materiál obsažený v hodinkách, proveďte potřebná opatření.
 - **Nikl:** Hodinky obsahují malé množství niklu, které je pod referenčním množstvím omezeným evropskou směrnicí REACH. Nebudete vystaveni působení niklu uvnitř hodinek, protože splnily mezinárodní certifikovaný test. Pokud však jste citliví na nikl, bud'te při používání hodinek opatrní.
- K výrobě hodinek byly použity pouze materiály sledované americkou Komisí pro bezpečnosti produktů (Consumer Product Safety Commission, CPSC), předpisy evropských zemí a dalšími mezinárodními normami.
- Další informace o tom, jak společnost Samsung zachází s chemikáliemi, naleznete na webu společnosti Samsung.

Dodatek

Řešení problémů

Před kontaktováním servisního střediska společnosti Samsung nebo autorizovaného servisního střediska zkuste použít následující řešení. Některé situace se nemusí týkat vašich hodinek.

Všechny problémy, na které narazíte během používání zařízení, můžete vyřešit pomocí služby Samsung Members.

Hodinky se nezapnou

Pokud je baterie zcela vybitá, hodinky se nezapnou. Před zapnutím hodinek baterii úplně nabijte.

Rozpoznávání dotyků funguje pomalu nebo nesprávně

- Rozpoznávání dotyků nemusí fungovat správně v následujících situacích:
 - Pokud na displej připevníte ochranný kryt displeje nebo volitelné příslušenství
 - Pokud máte rukavice, pokud se displeje dotýkáte špinavými rukama nebo pokud klepnete na displej ostrým předmětem nebo nehtem
 - Ve vlhkém prostředí nebo při styku s vodou
- Restartujte hodinky a vymažte jakékoliv dočasné problémy se softwarem.
- Ujistěte se, že je software hodinek aktualizován na nejnovější verzi.
- Pokud je displej poškrábaný nebo poškozený, navštivte servisní středisko Samsung nebo autorizované servisní středisko.

Vaše hodinky zamrzají nebo se u nich objeví problém

Zkuste následující řešení. Pokud není problém stále vyřešen, kontaktujte servisní středisko Samsung nebo autorizované servisní středisko.

Restartování hodinek

Pokud hodinky zamrznou nebo se zasekávají, může být nezbytné zavřít všechny aplikace nebo hodinky vypnout a znovu zapnout.

Nucený restart

Pokud hodinky zamrzly a neodpovídají, stiskněte zároveň tlačítko Domů a tlačítko Zpět a podržte je déle než 7 sekund, abyste zařízení restartovali.

Resetování hodinek

Pokud se pomocí způsobů uvedených výše nepodaří problém vyřešit, proveďte obnovení do továrního nastavení.

Na obrazovce Aplikace klepněte na položku  (Nastavení) → **Obecné** → **Obnovit** → **Obnovit**. Na telefonu spusťte aplikaci **Galaxy Wearable** a klepněte na položku **Nastavení hodinek** → **Obecné** → **Vynulovat** → **Vynulovat**. Pokud nejsou v okamžiku resetování vašich hodinek hodinky ani telefon připojeny, dojde ke smazání dat uložených ve vašich hodinkách.

Jiné zařízení Bluetooth nemůže najít vaše hodinky

- Ujistěte se, zda je funkce Bluetooth hodinek zapnutá.
- Resetujte hodinky a zkuste to znovu.
- Ujistěte se, zda se vaše hodinky a druhé zařízení Bluetooth nacházejí v dosahu připojení Bluetooth (10 m). Vzdálenost se může lišit v závislosti na prostředí, ve kterém zařízení používáte.

Pokud výše uvedené tipy problém nevyřeší, kontaktujte servisní centrum Samsung nebo autorizované servisní centrum.

Připojení Bluetooth není navázáno, nebo jsou vaše hodinky a telefon odpojeny.

- Ověřte, zda je zapnuta funkce Bluetooth na obou zařízeních.
- Ujistěte se, že mezi zařízeními nejsou žádné překážky, jako například stěny nebo elektrická zařízení.
- Ujistěte se, že je ve vašem telefonu nainstalovaná nejnovější verze aplikace Galaxy Wearable. Pokud není aplikace Galaxy Wearable aktualizovaná na nejnovější verzi, aktualizujte ji na nejnovější verzi.
- Ujistěte se, zda se vaše hodinky a druhé zařízení Bluetooth nacházejí v dosahu připojení Bluetooth (10 m). Vzdálenost se může lišit v závislosti na prostředí, ve kterém zařízení používáte.
- Restartujte obě zařízení a v telefonu znovu spusťte aplikaci **Galaxy Wearable**.

Hovory nejsou spojovány

- Ověřte, zda jsou vaše hodinky připojeny k telefonu pomocí Bluetooth.
- Ověřte, zda mají váš telefon a hodinky přístup ke správné mobilní síti.
- Ověřte, zda jste v telefonu nenastavili blokování telefonního čísla, které vytáčíte.
- Ověřte, zda jste v telefonu nenastavili blokování příchozího telefonního čísla.
- Zkontrolujte, zda jsou některé režimy zapnuté. Pokud jsou některé režimy zapnuté, příchozí hovory mohou být ztlumeny a displej se při přijetí příchozích hovorů možná nerozsvítí.

Ostatní vás během hovoru neslyší

- Ujistěte se, že nezakrýváte vestavěný mikrofon.
- Ujistěte se, že se mikrofon nachází v blízkosti vašich úst.
- Pokud používáte sluchátka s funkcí Bluetooth, ujistěte se, že jsou správně připojena.

Během hovoru je slyšet ozvěna

Upravte hlasitost nebo přejděte do jiné oblasti.

Baterie se nenabíjí správně (pro nabíječky schválené společností Samsung)

- Ověřte, zda jsou hodinky správně připojeny k bezdrátové nabíječce.
- Navštivte servisní středisko Samsung nebo autorizované servisní středisko a nechte vyměnit baterii.

Baterie se vybíjí rychleji než po zakoupení

- Pokud vystavíte hodinky nebo baterii velmi vysokým nebo nízkým teplotám, může dojít k omezení využitelné kapacity.
- Spotřeba energie z baterie se při používání aplikací zvyšuje.
- Baterie je spotřební zboží a její užitečná kapacita s postupem času klesá.

Vaše hodinky jsou na dotyk horké

Při používání aplikací, které vyžadují více energie, nebo při používání aplikací v hodinkách po delší dobu mohou být hodinky na dotyk horké. To je normální a nemělo by to mít žádný vliv na životnost ani výkon vašich hodinek.

Pokud se hodinky přehřívají nebo pokud budou po delší dobu na dotyk horké, chvíli je nepoužívejte. Pokud se hodinky budou i nadále přehřívát, kontaktujte servisní centrum Samsung nebo autorizované servisní centrum.

Vaše hodinky nemohou najít vaši aktuální polohu

Hodinky používají údaje o poloze vašeho telefonu. Signály GPS mohou být blokovány překážkami, například stěnami domu. Nastavte si ho na použití sítě Wi-Fi nebo mobilní sítě k vyhledání vaší aktuální polohy.

Po celém obvodu pouzdra hodinek se objevila úzká mezera

- Tato mezera je nezbytný konstrukční prvek protože může docházet k lehkým otřesům nebo vibracím součástí.
- Časem může tření mezi součástmi způsobit, že se tato mezera mírně rozšíří.

V úložišti hodiněk není dostatek místa

Uvolněte místo v úložišti odstraněním zbytečných dat, nepoužívaných aplikací nebo souborů.

Vyjmutí baterie

- Za účelem vyjmutí baterie se obraťte na autorizované servisní centrum. Pokyny pro vyjmutí baterie naleznete na adrese www.samsung.com/global/ecodesign_energy.
- V zájmu vlastní bezpečnosti se **nepokoušejte vyjmout** baterii sami. Pokud by nebyla baterie správně vyjmuta, mohlo by dojít k poškození baterie a zařízení, k poranění osob a zařízení by mohlo přestat být bezpečné.
- Společnost Samsung nenes zodpovědnost za případné škody nebo ztráty (na základě smlouvy nebo občanskoprávního deliktu včetně nedbalosti), které by mohly pramenit z nedodržování přesného znění těchto varování a pokynů, kromě úmrtí nebo poranění osob způsobených nedbalostí společnosti Samsung.

Copyright

Copyright © 2024 Samsung Electronics Co., Ltd.

Tato příručka je chráněna mezinárodními zákony o autorských právech.

Žádná část této příručky nesmí být reprodukována, šířena, překládána nebo předávána žádnou formou nebo způsobem, elektronicky ani mechanicky, včetně fotokopíí, natáčení nebo ukládání v žádném úložišti informací a systému pro načítání informací.

Ochranné známky

- SAMSUNG a logo SAMSUNG jsou registrované ochranné známky společnosti Samsung Electronics Co., Ltd.
- Bluetooth® je registrovaná ochranná známka společnosti Bluetooth SIG, Inc. na celém světě.
- Wi-Fi®, Wi-Fi Direct™, Wi-Fi CERTIFIED™ a logo Wi-Fi jsou registrované obchodní známky společnosti Wi-Fi Alliance.
- Všechny ostatní ochranné známky a autorská práva jsou majetkem příslušných vlastníků.