

**SAMSUNG**

# UŽIVATELSKÁ PŘÍRUČKA

SM-X820  
SM-X826B  
SM-X920  
SM-X926B

Czech. 09/2024. Rev.1.0

[www.samsung.com](http://www.samsung.com)

# Obsah

## Úvodní informace

- 5 Rozvržení a funkce zařízení
- 9 Nabíjení baterie
- 12 Nano SIM karta a eSIM (Modely s aktivovanou mobilní sítí)
- 14 micro SD karta
- 17 Zapínání a vypínání zařízení
- 18 Výchozí nastavení
- 19 Účet Samsung account
- 20 Přenos dat z předchozího zařízení (Smart Switch)
- 22 Popis obrazovky
- 30 Oznamovací panel
- 32 Zachycení obrazovky a záznam obrazovky
- 34 Zadávání textu
- 36 Extrakce textu

## Aplikace a funkce

- 37 Instalace nebo odinstalace aplikací
- 38 Galaxy AI
- 44 S Pen
- 54 Telefon
- 58 Kontakty
- 61 Zprávy
- 62 Fotoaparát
- 76 Galerie
- 81 Zóna AR
- 87 Bixby

- 89 Bixby Vision
- 90 Více oken (Použití více aplikací najednou)
- 93 Samsung Internet
- 94 Samsung Health
- 95 Samsung Notes
- 101 Samsung Members
- 101 Samsung Kids
- 102 Samsung Global Goals
- 102 Samsung TV Plus
- 102 Samsung Find
- 102 Samsung Shop
- 103 Galaxy Shop
- 103 PENUP
- 103 Kalendář
- 104 Reminder (Příjem oznámení o úkolech)
- 105 Záznamník
- 105 Moje soubory (Kontrola a správa souborů)
- 105 Hodiny
- 105 Kalkulačka
- 106 Gaming Hub
- 107 Game Booster (Konfigurace herního prostředí)
- 108 SmartThings
- 109 Sdílení obsahu
- 110 Music Share
- 112 Smart View (Zrcadlení na obrazovku televizoru)

113	Samsung Flow
114	Denní panel
117	Odkaz na Windows (Použití zařízení skrze připojení k počítači)
118	Samsung DeX
125	Aplikace Google

## Nastavení

126	Úvod
126	Přihlásit k zařízení Galaxy
126	Připojení
128	Wi-Fi
129	Bluetooth
131	Spořič dat (modely s aktivovanou mobilní sítí)
131	Sítě povolené pro aplikace (Modely s aktivovanou mobilní sítí)
132	Mobilní hotspot (modely s aktivovanou mobilní sítí)
132	Další nastavení připojení
134	Připojená zařízení
135	Galaxy AI
135	Režimy a rutiny
135	135 Používání režimů
136	136 Použití rutinních úkonů
136	Zvuky a vibrace
137	137 Kvalita zvuku a efekty
138	138 Samostatný zvuk aplikace
138	Oznámení
139	Displej
140	140 Plynulost pohybu
141	141 Změna režimu obrazovky a nastavení barvy displeje
142	Baterie
142	Pozadí a styl
142	Domovská obrazovka
143	Zamknout displej
143	143 Rozšířené odemknutí
144	Zabezpečení a soukromí
145	145 Rozpoznání obličeje
147	147 Rozpoznávání otisků prstů
149	149 Zabezpečená složka
152	152 Zabezpečené Wi-Fi
153	153 Samsung Pass
156	Umístění
156	Bezpečnost a nouzové situace
157	Účty a zálohování
158	158 Uživatelé
159	159 Samsung Cloud
160	Google
161	Rozšířené funkce
162	162 Pohyby a gesta
162	162 Efekty videohovoru
163	163 Dual Messenger
164	164 Digitální pohoda a rodičovská kontrola
164	164 Péče o zařízení
165	165 Aplikace
166	166 Obecná správa
167	167 Usnadnění
168	168 Aktualizace softwaru
168	168 O tabletu

## **Upozornění ohledně používání**

- 169 Opatření pro používání zařízení
- 171 Poznámky k obsahu balení a příslušenství
- 172 Údržba odolnosti proti vodě a prachu
- 173 Situace, ve kterých se zařízení přehřívá, a jejich řešení

## **Dodatek**

- 177 Řešení problémů
- 182 Vyjmutí baterie

# Úvodní informace

## Rozvržení a funkce zařízení

► SM-X820, SM-X826B:

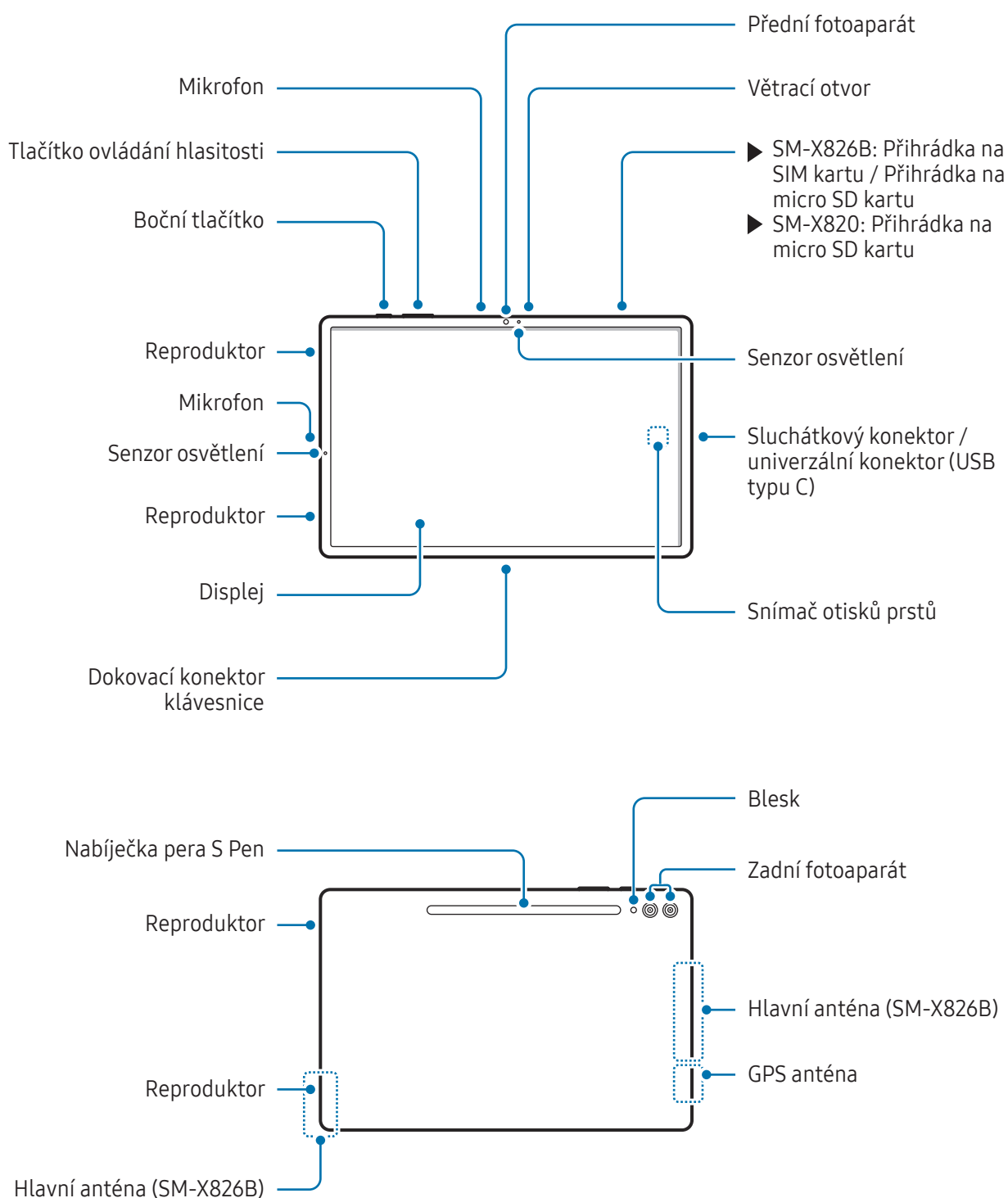

► SM-X920, SM-X926B:

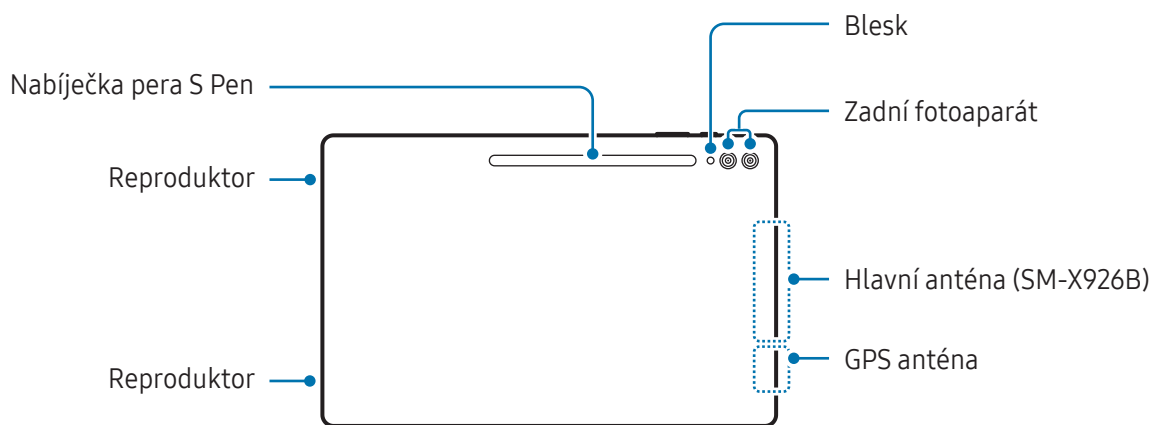
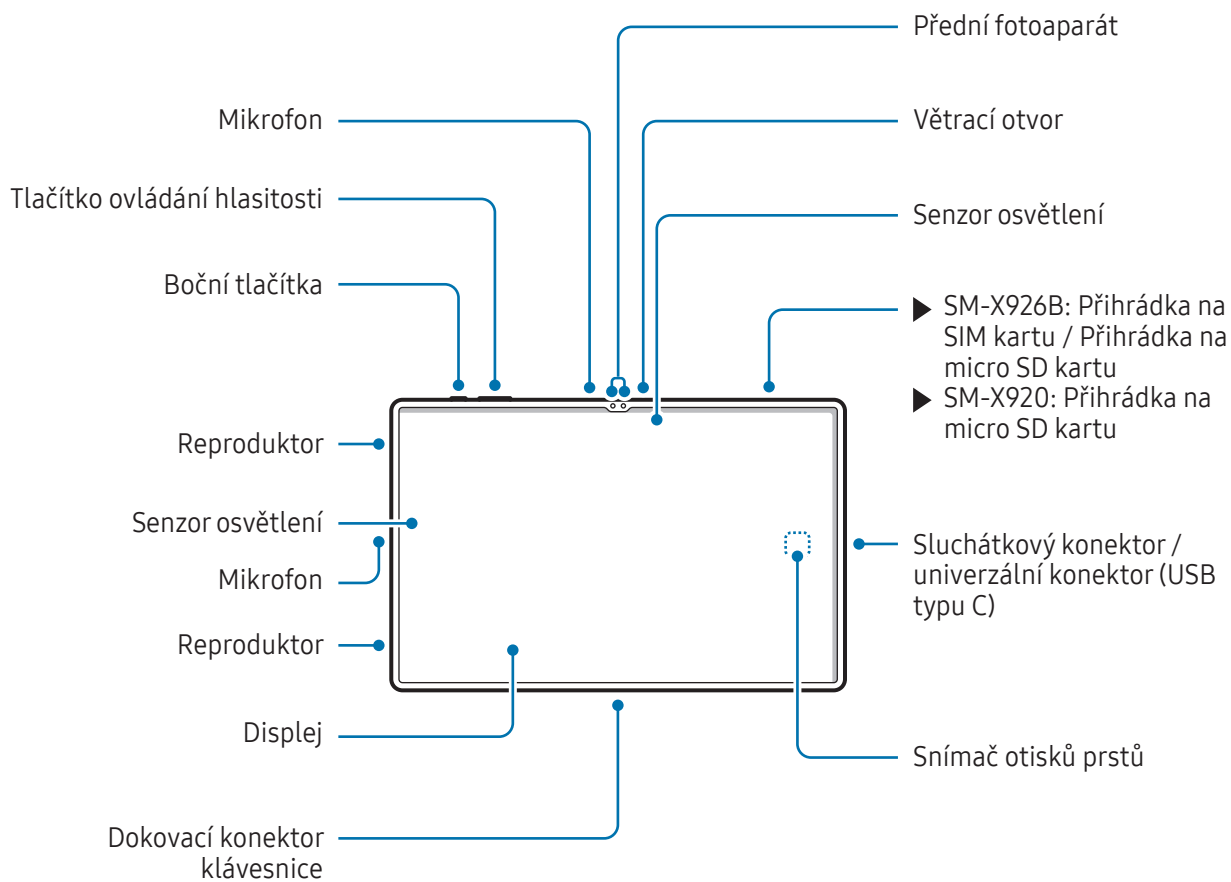



- Aby zařízení správně fungovalo, používejte jej v prostředí bez magnetických vlivů.
- Vaše zařízení a určité příslušenství (prodávané samostatně) obsahuje magnety. Uchovávejte je mimo dosah kreditních karet, implantovaných zdravotnických prostředků a dalších zařízení, která mohou být ovlivněna magnety. V případě zdravotnických prostředků udržujte zařízení ve vzdálenosti větší než 15 cm. Pokud máte podezření na rušení zdravotnického prostředku, přestaňte zařízení používat a poraďte se s lékařem nebo výrobcem zdravotnického prostředku.
- Udržujte bezpečnou vzdálenost mezi předměty, které mohou být ovlivněny magnetismem, a svým zařízením a určitým příslušenstvím (prodáváním samostatně). Předměty, jako jsou kreditní karty, vkladní knížky, přístupové karty, palubní lístky nebo parkovací lístky, mohou být magnety v zařízení poškozeny nebo deaktivovány.



- Při používání reproduktorů, například při přehrávání mediálních souborů nebo použití telefonu s hlasitým odposlechem, si neumísťujte zařízení do blízkosti uší.
- Dávejte pozor, abyste objektiv fotoaparátu nevystavovali silnému zdroji světla, jako je přímé sluneční světlo. Pokud byste objektiv fotoaparátu vystavili silnému zdroji světla, jako je přímé sluneční světlo, mohlo by dojít k poškození snímače obrazu fotoaparátu. Poškozený snímač obrazu je neopravitelný a bude mít za následek vznik teček nebo skvrn na snímcích.
- V případě používání zařízení s prasklou skleněnou nebo akrylátovou částí hrozí riziko poranění. Takové zařízení používejte až po opravě v servisním středisku Samsung nebo autorizovaném servisním středisku.
- Pokud do mikrofonu, reproduktoru či přijímače pronikne prach nebo cizí materiály, nebo pokud jsou tyto součásti zakryté, může dojít ke ztlumení zvuku zařízení nebo některé funkce nemusí fungovat. Pokud se pokusíte odstranit prach nebo cizí materiály ostrým předmětem, mohlo by dojít k poškození zařízení a změně jeho vzhledu.



- V následujících situacích může dojít k problémům s připojením a k vybití baterie:
  - Pokud do oblasti antény zařízení nalepíte kovové samolepky
  - Pokud na zařízení nasadíte kryt zařízení vyrobený z kovového materiálu
  - Pokud při používání určitých funkcí, jako jsou hovory nebo mobilní datové připojení, zakryjete oblast antény zařízení rukama nebo jinými předměty
- Pokud je větrací otvor zakrytý příslušenstvím, například ochrannou fólií nebo nálepkou, mohou se během hovorů nebo přehrávání médií objevit nežádoucí zvuky.
- Nezakrývejte senzor osvětlení příslušenstvím, jako jsou nálepky nebo kryt. Mohlo by dojít k selhání senzoru.

## Hardwarová tlačítka

Tlačítko	Funkce
Boční tlačítka	<ul style="list-style-type: none"> <li>• Když je zařízení vypnuté, zapnete jej stisknutím a podržením.</li> <li>• Stisknutím tohoto tlačítka zapnete nebo zamknete obrazovku.</li> <li>• Stisknutím a podržením spustíte konverzaci se službou Bixby. Další informace naleznete v části <a href="#">Používání služby Bixby</a>.</li> <li>• Dvojím stisknutím nebo stisknutím a podržením otevřete nastavenou aplikaci nebo funkci.</li> </ul>
Boční tlačítka + tlačítka snížení hlasitosti	<ul style="list-style-type: none"> <li>• Současným stisknutím pořídíte snímek obrazovky.</li> <li>• Současným stisknutím a podržením vypnete zařízení.</li> </ul>

## Nastavení bočního tlačítka

Vyberte aplikaci nebo funkci, která se má spouštět dvojím stisknutím bočního tlačítka nebo stisknutím a podržením bočního tlačítka.

Otevřete **Nastavení**, klepněte na položku **Rozšířené funkce** → **Boční tlačítka** a vyberte požadovanou možnost.

## Softwarová tlačítka

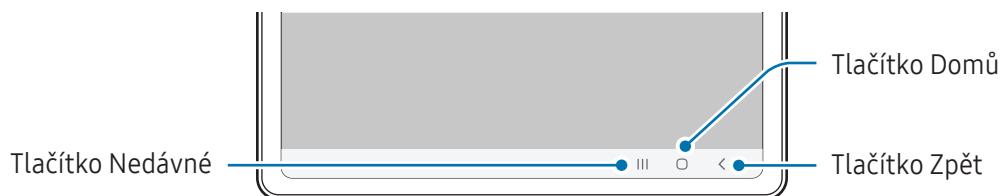

Po zapnutí obrazovky se ve spodní části obrazovky zobrazí softwarová tlačítka. Více informací najdete na [Navigační panel \(softwarová tlačítka\)](#).



## Nabíjení baterie

Před prvním použitím nebo po delší době, kdy jste zařízení nepoužívali, je nutné nabít baterii.

### Kabelové nabíjení

Připojte kabel USB k napájecímu adaptéru USB a zapojte kabel do univerzálního konektoru zařízení, aby se mohla nabít baterie. Po úplném nabití odpojte nabíječku od zařízení.

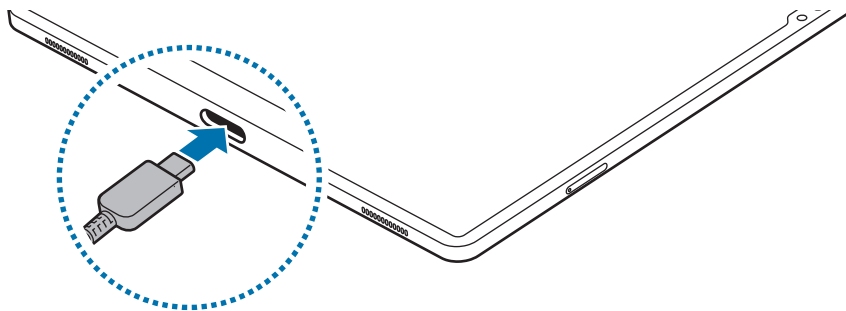

### Rychlé nabíjení

Použijte super rychlou nabíječku nebo rychlou nabíječku.

Stav připojení nabíječky můžete zkontrolovat tím, že otevřete **Nastavení** a klepnete na položku **Baterie**.



- Pokud rychlé nabíjení nebude fungovat, otevřete **Nastavení**, klepněte na položku **Baterie** → **Nastavení nabíjení** a poté zkontrolujte, zda je požadovaná funkce zapnutá. Také zkontrolujte, zda je kabel USB a napájecí adaptér USB správně připojen.
- Baterii můžete nabíjet rychleji, pokud je zařízení nebo jeho obrazovka vypnutá.

## Nabíjení dalších zařízení

Kabel USB můžete použít k nabití jiného mobilního zařízení pomocí baterie tabletu.

Připojte tablet k jinému zařízení pomocí USB kabelu tabletu. Konektor USB nemusí být v závislosti na jiném zařízení zapotřebí.

Po spuštění nabíjení se na obrazovce zařízení zobrazí ikona nabíjení baterie.



Vyskakovací okno pro výběr aplikace, které se zobrazí na tabletu, je určeno pro přenos dat. Nevybírejte ve vyskakovacím okně žádnou aplikaci.

## Snížení spotřeby baterie

Zařízení nabízí různé možnosti, které pomáhají šetřit energii baterie.

- Optimalizujte zařízení pomocí funkce péče o zařízení.
- Když zařízení nepoužíváte, vypněte stisknutím bočního tlačítka obrazovku.
- Zapněte režim úspory energie.
- Zavřete aplikace, které nepotřebujete.
- Když nepoužíváte funkci Bluetooth, vypněte ji.
- Vypněte automatickou synchronizaci aplikací, které se mají synchronizovat.
- Zkrajte dobu podsvícení.
- Snižte jas obrazovky.

## Tipy a opatření týkající se nabíjení baterie



Používejte pouze baterii, nabíječku a kabel schválené společností Samsung a navržené výhradně pro vaše zařízení. Nekompatibilní baterie, nabíječka a kabel mohou způsobit vážná poranění nebo poškození zařízení.



- Nesprávné připojení nabíječky může způsobit vážné poškození zařízení. Na poškození způsobená nesprávným použitím se nevztahuje záruka.
- Používejte pouze kabel USB typu C dodaný se zařízením. Pokud byste použili kabel mikro USB, mohlo by dojít k poškození zařízení.
- Pokud byste zařízení nabíjeli, když je univerzální konektor mokrý, mohlo by dojít k poškození zařízení. Než začnete zařízení nabíjet, univerzální konektor důkladně osušte.



- Pokud přístroj nepoužíváte, odpojte nabíječku, ušetříte tak energii. Nabíječka nemá vypínač, proto ji musíte odpojit od zásuvky, aby se přerušil přívod energie. Nabíječka by měla během nabíjení zůstat v blízkosti elektrické zásuvky a měla by být snadno dostupná.
- Při používání nabíječky doporučujeme, abyste používali schválenou nabíječku, která zaručuje požadovaný nabíjecí výkon.
- Pokud je baterie zcela vybitá, zařízení se nemůže zapnout okamžitě po připojení nabíječky. Před tím, než zařízení zapnete, nechte vybitou baterii několik minut nabíjet.
- Používáte-li více aplikací najednou, síťové aplikace nebo aplikace, které vyžadují připojení k jinému zařízení, dojde k rychlému vybití baterie. Chcete-li se vyhnout ztrátě napájení během přenosu dat, vždy používejte tyto aplikace po plném nabití baterie.
- Použití jiného zdroje napájení, než je nabíječka, například počítače, může mít za následek nižší rychlost nabíjení způsobenou nižším elektrickým proudem.
- Během nabíjení můžete zařízení používat, ale plné nabití baterie může trvat delší dobu.
- Pokud je napájení zařízení během nabíjení nestabilní, displej nemusí fungovat. Pokud k tomu dojde, odpojte nabíječku od zařízení.
- Během nabíjení může dojít k zahřátí zařízení a nabíječky. To je normální a nemělo by to mít žádný vliv na životnost ani výkon zařízení. Pokud se baterie zahřeje více, než je obvyklé, může nabíječka přestat nabíjet.
- Pokud se zařízení nenabíjí správně, vezměte zařízení a nabíječku do servisního střediska Samsung nebo autorizovaného servisního střediska.

## Nano SIM karta a eSIM (Modely s aktivovanou mobilní sítí)

Vložte SIM nebo USIM kartu nebo si stáhněte eSIM kartu od vašeho poskytovatele.

Na rozdíl od fyzické nano SIM karty je eSIM integrovaná digitální SIM karta. Abyste mohli mít dvě telefonní čísla nebo dva poskytovatele na jediném zařízení, aktivujte kartu eSIM.



- Dostupnost eSIM karty závisí na regionu, poskytovateli nebo modelu.
- Některé služby, které vyžadují síťové připojení, nemusí být v závislosti na poskytovateli k dispozici.
- Použití nano-SIM karty i eSIM karty nebo dvou eSIM karet může mít v některých oblastech za následek nižší rychlost přenosu dat.

### Vložení SIM nebo USIM karty

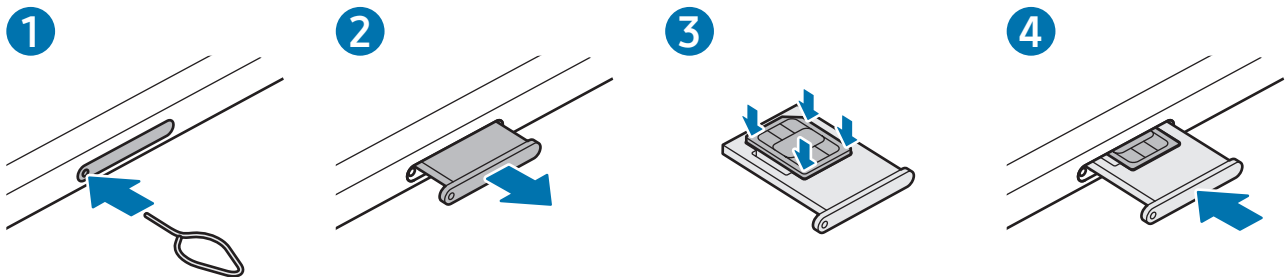

- 1 Zasunutím kolíčku na vysunutí do otvoru v přihrádce tuto přihrádku uvolníte.
- 2 Vysuňte přihrádku jemně ze slotu na přihrádku.
- 3 Vložte kartu SIM nebo USIM do přihrádky se zlatými kontakty lícem nahoru a lehce kartu SIM nebo USIM do přihrádky zatlačte, abyste ji zajistili.

#### 4 Přihrádku zasuňte zpět do slotu na přihrádku.



- Používejte pouze nano-SIM karty.
- Buďte opatrní, abyste neztratili SIM nebo USIM kartu a neumožnili jiným osobám, aby ji používaly. Společnost Samsung neodpovídá za žádné škody nebo potíže způsobené ztrátou nebo odcizením karet.
- Kolíček na vysunutí zasouvejte kolmo k otvoru. Jinak by mohlo dojít k poškození zařízení.
- Pokud karta není do přihrádky upevněna pevně, mohla by SIM karta z přihrádky vyklouznout nebo vypadnout.
- Pokud vložíte přihrádku do svého zařízení, zatímco je přihrádka mokrá, může dojít k poškození zařízení. Vždy se ujistěte, že je přihrádka suchá.
- Zcela zasuňte přihrádku do slotu na přihrádku a dbejte na to, aby do zařízení nemohla proniknout tekutina.

## Stažení eSIM karty

Otevřete **Nastavení** a klepněte na položku **Připojení** → **Správce SIM** → **Přidat eSIM**. Po nalezení mobilního tarifu si stáhněte eSIM kartu podle pokynů na displeji.

Pokud vám váš poskytovatel poskytl QR kód, otevřete **Nastavení**, klepněte na položku **Připojení** → **Správce SIM** → **Přidat eSIM** → **Skenovat QR kód** a poté naskenujte QR kód.

## Správce SIM

Otevřete **Nastavení** a klepněte na položku **Připojení** → **Správce SIM**.

- **SIM karty:** Aktivuje kartu SIM, kterou chcete použít, a přizpůsobuje nastavení karet SIM.
- **eSIM:** Stáhněte si nebo aktivujte eSIM kartu.
- **Preferované SIM karty:** Když jsou aktivovány dvě karty, můžete určit konkrétní karty SIM pro některé funkce, například na hlasové hovory.
- **Přepínání dat:** Nastaví zařízení tak, aby používalo jinou SIM kartu pro datové služby, pokud se preferovaná SIM karta nemůže připojit k síti.



Za využívání této funkce mohou být účtovány další poplatky.

- **Další nastavení SIM karty:** Úprava nastavení hovoru nebo karty eSIM.

## micro SD karta

### Vložení SD karty

Kapacita SD karty vašeho zařízení se může lišit od jiných modelů a některé SD karty nemusí být s vaším zařízením kompatibilní v závislosti na výrobci a typu SD karty. Maximální kapacitu SD karty vašeho zařízení zjistíte na webových stránkách společnosti Samsung.

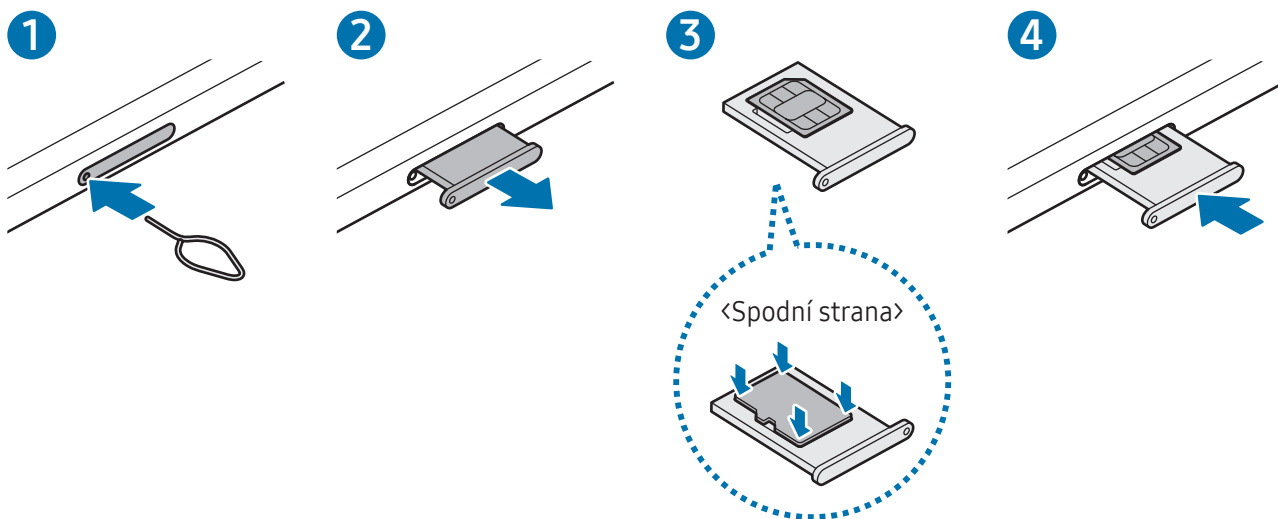

- 1 Zasunutím kolíčku na vysunutí do otvoru v přihrádce tuto přihrádku uvolníte.
- 2 Vysuňte přihrádku jemně ze slotu na přihrádku.
- 3 Vložte SD kartu do přihrádky se zlatými kontakty lícem nahoru a lehce SD kartu do přihrádky zatlačte, abyste ji zajistili.
- 4 Přihrádku zasuňte zpět do slotu na přihrádku.



- Používejte pouze micro SD kartu.
- Některé SD karty nemusí být se zařízením zcela kompatibilní. Použití nekompatibilní karty může poškodit zařízení, SD kartu nebo data na ní uložená.
- Dávejte pozor, abyste SD kartu vložili pravou stranou nahoru.
- Kolíček na vysunutí zasouvejte kolmo k otvoru. Jinak by mohlo dojít k poškození zařízení.
- Když vyjmete přihrádku ze zařízení, deaktivuje se mobilní datové připojení. (Modely s aktivovanou mobilní sítí)
- Pokud karta není do přihrádky upevněna pevně, mohla by SD karta z přihrádky vyklouznout nebo vypadnout.
- Pokud vložíte přihrádku do svého zařízení, zatímco je přihrádka mokrá, může dojít k poškození zařízení. Vždy se ujistěte, že je přihrádka suchá.
- Zcela zasuňte přihrádku do slotu na přihrádku a dbejte na to, aby do zařízení nemohla proniknout tekutina.



- Zařízení podporuje souborové systémy FAT a exFAT pro SD karty. Při vkládání karty naformátované v jiném systému souborů zařízení požádá o přeformátování karty, nebo kartu nerozpozná. Chcete-li použít SD kartu, musíte ji naformátovat. Pokud vaše zařízení nemůže SD kartu naformátovat nebo rozpoznat, kontaktujte výrobce SD karty, servisní středisko Samsung nebo autorizované servisní středisko.
- Časté zapisování a mazání dat zkracuje životnost SD karet.
- Při vložení SD karty do zařízení se ve složce **Moje soubory** → **SD karta** objeví adresář souborů SD karty.

## Vyjmutí SD karty

SD kartu před vyjmutím odpojte, aby bylo vyjmutí bezpečné.

- 1 Otevřete **Nastavení** a klepněte na položku **Péče o zařízení** → **Úložiště**.
- 2 Tažením prstem doleva přejděte na stránku **SD karta**.
- 3 Klepněte na položku  → **Odpojit**.

 Nevyjímejte externí úložiště, například SD kartu nebo USB úložiště, když zařízení přenáší informace nebo k nim získává přístup, a také těsně po přenosu dat. V takovém případě může dojít k poškození nebo ztrátě dat, případně k poškození externího úložiště či tabletu. Společnost Samsung nenese odpovědnost za ztráty, včetně ztráty dat, vzniklé v důsledku nesprávného použití externích paměťových zařízení.

## Formátování SD karty

SD karta naformátovaná v počítači nemusí být se zařízením kompatibilní. SD kartu naformátujte v zařízení.

- 1 Otevřete **Nastavení** a klepněte na položku **Péče o zařízení** → **Úložiště**.
- 2 Tažením prstem doleva přejděte na stránku **SD karta**.
- 3 Klepněte na položku  → **Formátovat**.

 Před formátováním SD karty si nezapomeňte zálohovat všechna důležitá data uložená na SD kartě. Záruka výrobce se nevztahuje na ztrátu dat způsobenou činností uživatele.



## Zapínání a vypínání zařízení

- Na místech, na kterých je zakázáno používání bezdrátových zařízení (například v letadle nebo v nemocnici), dodržujte veškerá upozornění a pokyny zaměstnanců.

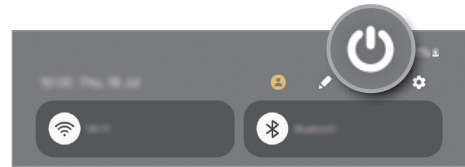
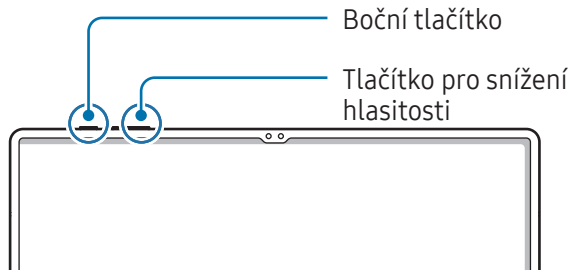

### Zapnutí zařízení

Na několik sekund stiskněte a podržte boční tlačítko, abyste zařízení zapnuli.

### Vypnutí zařízení

- Chcete-li zařízení vypnout, stiskněte zároveň boční tlačítko a tlačítko pro snížení hlasitosti a podržte je. Případně otevřete panel s oznámeními, táhněte dolů, potom klepněte na položku .
- Klepněte na položku **Vypnout**.  
Chcete-li zařízení restartovat, klepněte na položku **Restartování**.

- Pokud chcete nastavit vypnutí zařízení při stisknutí a podržení bočního tlačítka, klepněte na možnost **Nastavení bočního tlačítka** a klepněte na možnost **Menu Vypnout** v části **Stisknout a držet**.

### Nucený restart

Pokud zařízení zamrzlo a neodpovídá, stiskněte zároveň boční tlačítko a tlačítko pro snížení hlasitosti a podržte je déle než 7 sekund, abyste zařízení restartovali.

## Nouzová volání a lékařské informace (modely s aktivovanou mobilní sítí)

Můžete uskutečnit nouzové volání nebo zkontrolovat uložené lékařské informace.

Stiskněte a podržte zároveň boční tlačítko a tlačítko pro snížení hlasitosti a pak klepněte na tlačítko **Tísňové volání** nebo **Zdravotní informace**. Případně otevřete panel s oznámeními, potáhněte dolů a klepněte na položku  → **Tísňové volání** nebo **Zdravotní informace**.



Pokud chcete spravovat svoje lékařské údaje a nouzové kontakty, otevřete **Nastavení** a klepněte na položku **Bezpečnost a nouzové situace**.

## Výchozí nastavení

Při prvním zapnutí zařízení nebo po resetování dat nastavte zařízení podle pokynů na obrazovce.



Pokud se nepřipojíte k síti Wi-Fi, je možné, že během počátečního nastavení nebudete moci nastavit některé funkce zařízení.

## Účet Samsung account

Pomocí účtu Samsung můžete využívat řadu služeb Samsung, které jsou poskytovány prostřednictvím mobilních zařízení, televizorů a internetových stránek Samsung.

Chcete-li si přečíst seznam služeb, které můžete se svým účtem Samsung používat, navštivte [account.samsung.com](https://account.samsung.com).

- 1 Otevřete **Nastavení** a klepněte na položku **Přihlásit k zařízení Galaxy**.  
Případně otevřete **Nastavení** a klepněte na položku **Účty a zálohování** → **Správa účtů** → **Přidat účet** → **Účet Samsung account**.
- 2 Přihlaste se do účtu Samsung. Nemáte-li účet Samsung, klepněte na položku **Zapomněli jste heslo nebo nemáte účet?** → **Vytvořit účet**.

### Vyhledání ID a obnovení hesla

Pokud zapomenete ID nebo heslo vašeho účtu Samsung, klepněte na položku **Zapomněli jste heslo nebo nemáte účet?** → **Zapomenuté ID** nebo **Zapomenuté heslo** na přihlašovací obrazovce účtu Samsung.

Vyhledat svoje ID nebo obnovit heslo můžete po zadání požadovaných informací.

### Odhlášení od účtu Samsung

Když se odhlásíte od svého účtu Samsung, budou ze zařízení odstraněna také vaše data, například kontakty a události.

- 1 Otevřete **Nastavení** a klepněte na položku **Účty a zálohování** → **Správa účtů**.
- 2 Klepněte na položku **Účet Samsung account** → **Můj profil** a pak na položku **Odhlásit** dole na obrazovce.
- 3 Klepněte na položku **Odhlásit**, zadejte své heslo k účtu Samsung a klepněte na položku **OK**.

## Přenos dat z předchozího zařízení (Smart Switch)

Smart Switch můžete použít k přenosu dat z vašeho předchozího zařízení do nového tabletu.

Otevřete **Nastavení** a klepněte na položku **Účty a zálohování** → **Přenést data pro nast. zařízení**.



Pokud chcete zkontrolovat přenesená data, klepněte na  → **Výsledek přenosu**.



- Některá zařízení nebo počítače tuto funkci nemusejí podporovat.
- Platí jistá omezení. Podrobnosti získáte na adrese [www.samsung.com/smartswitch](http://www.samsung.com/smartswitch). Společnost Samsung bere autorská práva vážně. Přenášejte pouze takový obsah, který máte ve svém vlastnictví nebo na jehož přenos máte právo.

### Přenášení dat pomocí kabelu USB

Své předchozí zařízení můžete k novému tabletu připojit pomocí kabelu USB, abyste mohli přenášet data. Pokud tuto aplikaci na předchozím zařízení nemáte, stáhněte si ji z webu **Galaxy Store** nebo **Obchod Play**.

- 1 Připojte nový tablet k jinému zařízení pomocí kabelu USB nového tabletu.  
V závislosti na předchozím zařízení může být zapotřebí USB konektor.
  - 2 Když se objeví vyskakovací okno pro výběr aplikace, klepněte na položku **Smart Switch** → **Přijmout data**.
  - 3 V předchozím zařízení klepněte na položku **Připojit**.  
Nový tablet rozpozná vaše předchozí zařízení a objeví se seznam dat, která je možné přenést.
  - 4 V novém tabletu vyberte požadovanou možnost, klepněte na položku **Další** a pak postupujte podle pokynů na obrazovce pro přenos dat.
-  Během přenosu souborů neodpojujte kabel USB od zařízení. Mohlo by dojít ke ztrátě dat nebo poškození zařízení.
-  Přenos dat zvyšuje spotřebu energie baterie zařízení. Než začnete přenášet data, ujistěte se, že je zařízení dostatečně nabité. Pokud je baterie téměř vybitá, může být přenos dat přerušen.

## Bezdrátový přenos dat

Data z předchozího zařízení do nového tabletu můžete přenést bezdrátově pomocí funkce Wi-Fi Direct.

- 1 Na předchozím zařízení otevřete aplikaci **Smart Switch**.  
Pokud tuto aplikaci nemáte, stáhněte si ji z webu **Galaxy Store** nebo **Obchod Play**.
- 2 Otevřete ve svém novém tabletu nabídku **Nastavení** a klepněte na položku **Účty a zálohování** → **Přenést data pro nast. zařízení**.
- 3 Umístěte zařízení tak, aby byla blízko sebe.
- 4 Na předchozím zařízení klepněte na položku **Odeslat data** → **Bezdrátové**.
- 5 Ve svém novém tabletu klepněte na položku **Přijmout data**, vyberte operační systém svého předchozího zařízení a pak klepněte na položku **Bezdrátové**.
- 6 Na předchozím zařízení klepněte na položku **Připojit**.
- 7 V novém tabletu vyberte požadovanou možnost, klepněte na položku **Další** a pak postupujte podle pokynů na obrazovce pro přenos dat.

## Přenos dat zálohy

Data z předchozího zařízení si můžete zazálohovat do počítače, služby Samsung Cloud nebo externího úložiště a potom je importovat do nového tabletu. Další informace získáte na adrese [www.samsung.com/smartswitch](http://www.samsung.com/smartswitch).

## Popis obrazovky

### Ovládání obrazovky

#### Klepnutí

Klepněte na obrazovku.

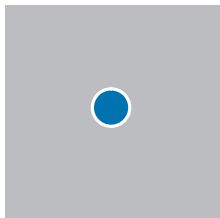

#### Klepnutí a podržení

Klepněte na obrazovku a podržte ji po dobu přibližně 2 sekund.

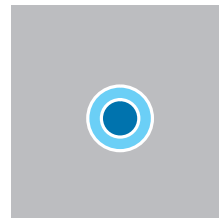

#### Přetažení

Klepněte na položku, podržte ji a přesuňte do jiného místa.

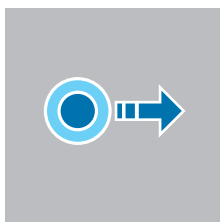

#### Poklepání

Poklepejte na obrazovku.

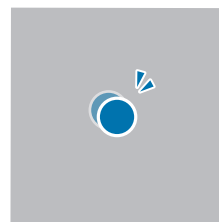

#### Tažení

Táhněte nahoru, dolů, doleva nebo doprava.

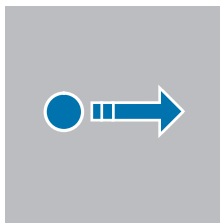

#### Roztahování a přitahování

Na obrazovce roztáhněte nebo stáhněte dva prsty.

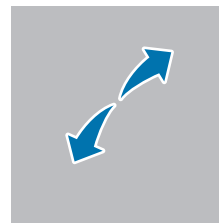

- Zabraňte styku displeje s jinými elektrickými zařízeními. Elektrostatické výboje mohou způsobit poruchu displeje.
- Aby nedošlo k poškození displeje, neklepejte na něj ostrými předměty a netlačte příliš silně prsty nebo jiným objektem.
- Doporučujeme na displeji nebo na jeho částech nezobrazovat nehybnou grafiku po delší dobu. Mohlo by to mít za následek vypálení obrazu na obrazovce nebo objevování „duchů“.



Zařízení nemusí rozpoznat dotykové ovládání v blízkosti okrajů obrazovky, které se nachází mimo oblast dotykového vstupu.

## Navigační panel (softwarová tlačítka)

Po zapnutí obrazovky se na navigačním panelu ve spodní části obrazovky zobrazí softwarová tlačítka. Softwarová tlačítka jsou ve výchozím nastavení nastavena na tlačítko Nedávné, tlačítko Domů a tlačítko Zpět. Funkce tlačítek se mohou změnit podle právě používané aplikace nebo podle prostředí použití.

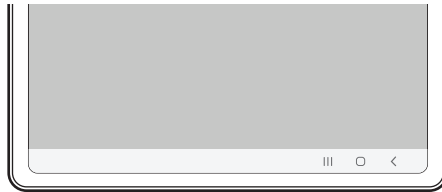

Tlačítko		Funkce
	Nedávné	<ul style="list-style-type: none"> <li>Klepnutím otevřete seznam posledních aplikací.</li> </ul>
○	Domů	<ul style="list-style-type: none"> <li>Klepnutím se vraťte na domovskou obrazovku.</li> <li>Klepnutím a podržením spustíte <b>Circle to Search</b>. Klepněte nebo nakreslete kruh kolem obrázku nebo textu.</li> </ul>
<	Zpět	<ul style="list-style-type: none"> <li>Klepnutím na tlačítko se vraťte na předchozí obrazovku.</li> </ul>

### Skrytí navigačního panelu

Skrytím navigačního panelu můžete zkontrolovat soubory nebo používat aplikace na širší obrazovce. Otevřete **Nastavení** a klepněte na položku **Displej** → **Navigační panel** → **Gesta potažení**.

## Domovská obrazovka a obrazovka Aplikace

Domovská obrazovka představuje počáteční bod přístupu ke všem funkcím zařízení. Zobrazuje nástroje, zkratky aplikací a další položky.

Na obrazovce Aplikace jsou zobrazeny ikony všech aplikací, včetně nově nainstalovaných aplikací.

### Přepínání mezi domovskou obrazovkou a obrazovkou Aplikace

Na domovské obrazovce tažením nahoru otevřete obrazovku Aplikace.

Pro návrat na domovskou obrazovku táhněte nahoru nebo dolů na obrazovce Aplikace. Můžete také klepnout na tlačítko Domů (○) nebo tlačítko Zpět (<).

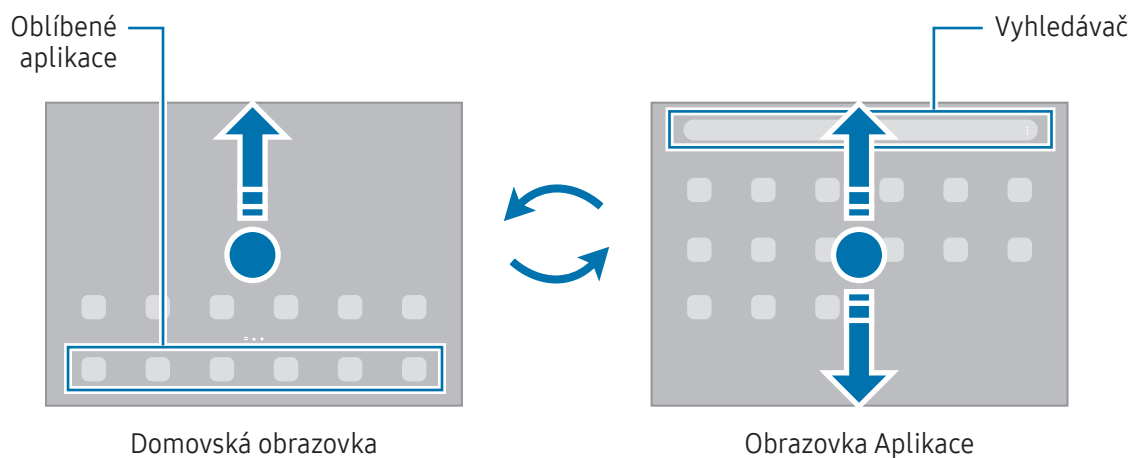

Pokud na domovskou obrazovku přidáte tlačítko Aplikace, budete moci klepnutím na toto tlačítko otevřít obrazovku Aplikace. Na domovské obrazovce klepněte na prázdnou oblast, podržte ji, klepněte na položku **Nastavení** a potom klepnutím zapněte přepínač **Zobrazit tlačítko obrazovky Aplikace na Domovské obrazovce**. Tlačítko Aplikace se připne do horní části domovské obrazovky.





## Úprava domovské obrazovky

Chcete-li zobrazit možnosti úprav, klepněte na domovské obrazovce na prázdnou oblast a podržte ji nebo přitáhněte prsty k sobě. Můžete nastavit tapetu, přidávat nástroje a další. Můžete také přidávat či odstraňovat panely domovské obrazovky nebo měnit jejich uspořádání.

- Přidávání panelů: Táhněte doleva a pak klepněte na položku **+**.
- Přesouvání panelů: Přetáhněte náhled panelu na nové místo.
- Odstraňování panelů: Klepněte na panelu na položku **🗑️**.

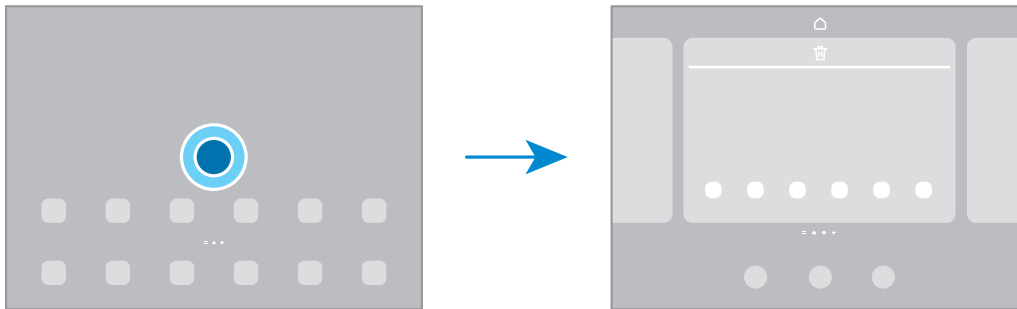

- **Pozadí a styl:** Změňte nastavení pozadí pro domovskou obrazovku a zamknutou obrazovku.
- **Nástroje:** Nástroje jsou malé aplikace, které spouštějí konkrétní funkce aplikací a tak poskytují informace a pohodlný přístup na vaší domovské obrazovce. Vyberte nástroj a klepněte na položku **Přidat**. Nástroj bude přidán na domovskou obrazovku.
- **Nastavení:** Umožňuje konfiguraci nastavení domovské obrazovky, například jejího rozvržení.

## Zobrazení všech aplikací na domovské obrazovce

Můžete zařízení nastavit tak, aby zobrazovalo všechny aplikace na domovské obrazovce bez použití samostatné obrazovky Aplikace. Na domovské obrazovce klepněte na prázdnou plochu, podržte ji a klepněte na položku **Nastavení** → **Rozložení domovské obrazovky** → **Pouze na Dom. obrazovce** → **Použít**.

## Spouštění aplikace Hledat

Vyhledávejte obsah v zařízení.

- 1 Na obrazovce Aplikace klepněte na položku **Hledat**.
- 2 Zadejte klíčové slovo.  
Budou prohledány aplikace a obsah ve vašem zařízení.  
Pokud klepnete na položku **🔍** na klávesnici, budete moci vyhledávat více obsahu.

## Přesouvání položek

Přetáhněte položku na nové místo. Chcete-li položku přesunout na jiný panel, přetáhněte ji na stranu obrazovky. Pokud se dotknete položky, podržte ji a klepnete na možnost **Vybrat**, můžete vybrat více položek a přesunout je najednou.

Chcete-li přidat zástupce aplikace na domovskou obrazovku, klepněte na položku na obrazovce Aplikace, podržte ji a klepněte na položku **Př. na Dom. obr.** Na domovskou obrazovku bude přidán zástupce aplikace. Často používané aplikace můžete také přesunout do oblasti zkratk na spodní straně domovské obrazovky.

## Vytváření složek

Na domovské obrazovce nebo na obrazovce Aplikace přetáhněte aplikaci na jinou aplikaci.

Bude vytvořena nová složka obsahující vybrané aplikace. Klepněte na položku **Název složky** a zadejte název složky.

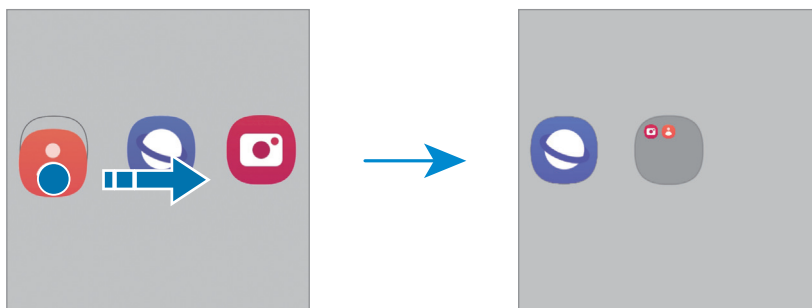

- **Přidání dalších aplikací**

Na složce klepněte na položku **+**. Zaškrtněte aplikace, které chcete přidat, a klepněte na položku **Hot**. Můžete také přidat aplikaci jejím přetažením do složky.

- **Přesunutí aplikací ze složky**

Přetáhněte aplikaci na nové místo.

- **Odstranění složky**

Klepnete na složku, podržte ji a pak klepněte na položku **Odstranit**. Bude vymazána pouze příslušná složka. Aplikace ve složce budou přesunuty na obrazovku Aplikace.

## Hlavní panel

Při používání aplikace se ve spodní části obrazovky zobrazí hlavní panel. Na hlavním panelu se zobrazí oblíbené aplikace ze spodní části domovské obrazovky, nedávno použité aplikace a tlačítko všech aplikací. Aplikace můžete přepínat výběrem požadované aplikace na hlavním panelu.

Můžete rovněž spustit více aplikací najednou. Během používání aplikace přetáhněte požadovanou aplikaci z hlavního panelu nahoru a poté ji umístěte, kam chcete.

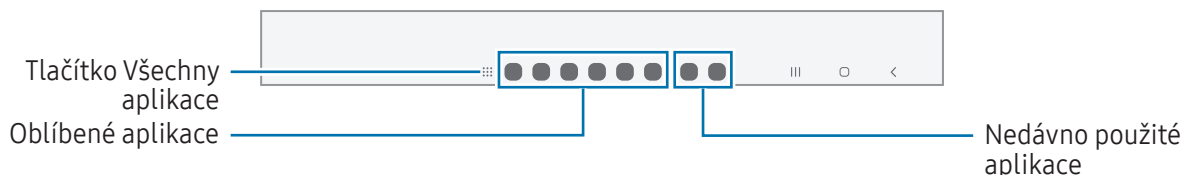

 Pokud nechcete hlavní panel používat, otevřete **Nastavení**, klepněte na položku **Displej** a poté panel klepnutím na přepínač **Hlavní panel** vypněte.

## Panel na okraji obrazovky

Z panelů na okraji obrazovky můžete získat přístup ke svým oblíbeným aplikacím a funkcím.

Přetáhněte úchyt panelu na okraji obrazovky směrem ke středu obrazovky.

Pokud není úchyt panelu na okraji obrazovky viditelný, otevřete **Nastavení**, klepněte na položku **Displej** a klepnutím zapněte přepínač **Panely na okraji**.

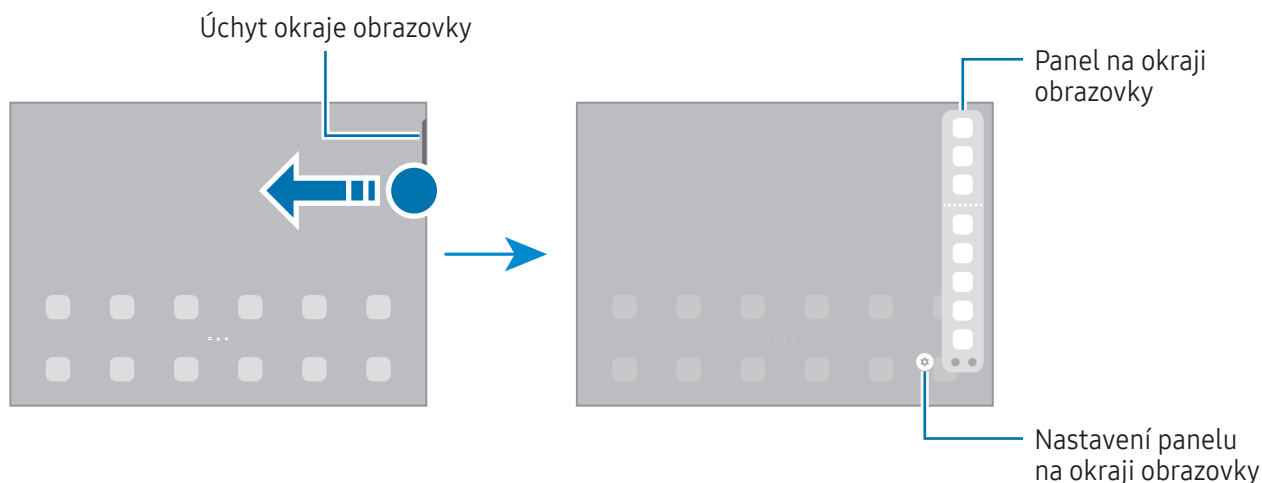

## Zámek obrazovky

Stisknutím bočního tlačítka dojde k vypnutí a zamknutí obrazovky. Pokud není zařízení používáno po určitou dobu, obrazovka se vypne a automaticky zamkne.

Abyste odemkli obrazovku, táhněte libovolným směrem, když se obrazovka zapne.

Pokud je obrazovka vypnutá, zapnete ji stisknutím bočního tlačítka. Také můžete poklepat na obrazovku.

## Úprava zástupců

Zástupce v dolní části zamčeného displeje můžete změnit na jiné aplikace nebo požadované funkce.

Klepněte a podržte prst na zamčeném displeji, klepněte na ikonu zástupce, vyberte požadovanou aplikaci nebo funkci a pak klepněte na tlačítko **Hotovo**.

## Změna způsobu zamykání obrazovky

Chcete-li změnit způsob zamykání obrazovky, otevřete **Nastavení**, klepněte na položku **Zamknout displej** → **Typ zámku displeje** a pak vyberte způsob zamykání.

Když jako metodu zamykání obrazovky nastavíte vzor, PIN, heslo nebo biometrické údaje, můžete ochránit své osobní údaje tím, že zabráníte ostatním v přístupu k vašemu zařízení. Jakmile nastavíte metodu zamknutí obrazovky, bude zařízení vyžadovat při každém odemknutí kód pro odemčení.





















Můžete zařízení nastavit, aby provedlo reset dat na výrobní nastavení, pokud několikrát za sebou nesprávně zadáte kód pro odemčení a dosáhnete limitu pro počet pokusů. Otevřete **Nastavení**, klepněte na položku **Zamknout displej** → **Nastavení zabezpečeného zámku**, odemkněte obrazovku pomocí přednastaveného způsobu odemknutí obrazovky, potom klepnutím zapněte přepínač **Autom. výrobní nastavení**.

## Ikony indikátoru

Ikony indikátoru jsou zobrazeny na stavovém řádku v horní části obrazovky. Ikony uvedené v tabulce se vyskytují nejčastěji.

Ikona	Definice
	Žádný signál
	Síla signálu
	Roaming (mimo normální oblast pokrytí)

Ikona	Definice
	Připojeno k síti UMTS
	Připojeno k síti HSDPA
	Připojeno k síti HSPA+
	Připojeno k síti LTE
	Připojeno k síti 5G
	Připojeno k síti LTE v případě sítě LTE, která zahrnuje síť 5G
	Připojeno k Wi-Fi
	Funkce Bluetooth zapnuta
	Pero S Pen bylo připojeno/odpojeno
	Úroveň nabití baterie pera S Pen
	Používají se funkce polohy
	Probíhá volání
	Zmeškaný hovor
	Nová textová nebo multimediální zpráva
	Budík zapnut
	Režim ztlumení / Režim vibrací
	Režim Letadlo zapnut
	Vyskytla se chyba nebo je třeba postupovat opatrně
	Nabíjení baterie / Úroveň nabití baterie



- Stavový řádek se u některých aplikacích nemusí objevit v horní části obrazovky. Chcete-li zobrazit stavový řádek, potáhněte dolů z horní části obrazovky.
- Některé ikony indikátoru se objeví, pouze když otevřete panel s oznámeními.
- Ikony indikátoru se mohou lišit v závislosti na poskytovateli nebo modelu.

## Oznamovací panel

Když obdržíte nová oznámení, na stavovém řádku se zobrazí ikony indikátoru. Chcete-li zjistit více informací o ikonách, otevřete panel s oznámeními a zkontrolujte podrobnosti.

Chcete-li otevřít panel s oznámeními, přetáhněte stavový řádek dolů. Chcete-li zavřít panel s oznámeními, přejeďte prstem přes displej směrem nahoru.

Na panelu s oznámeními můžete používat tyto funkce.

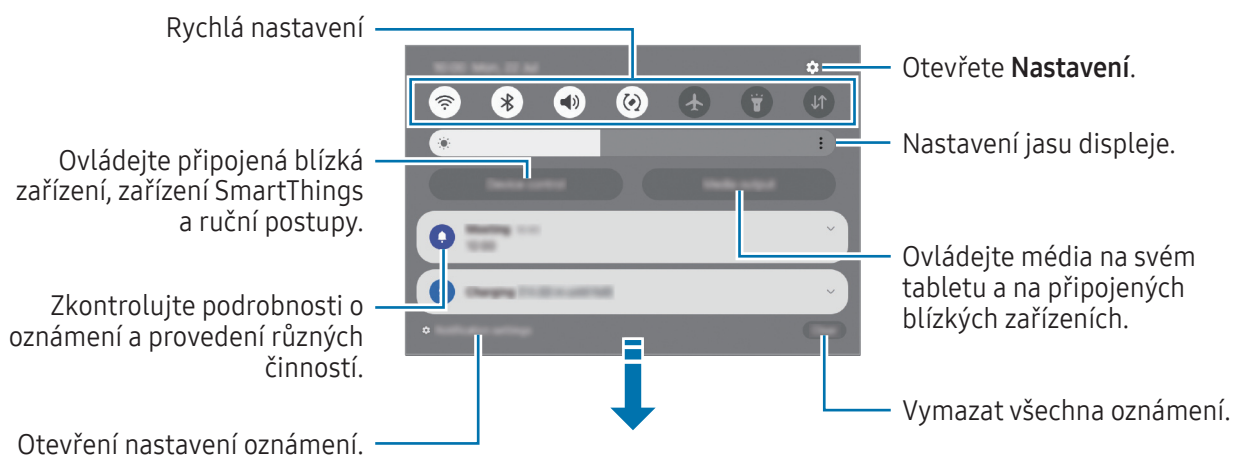

## Použití panelu rychlého nastavení

Přejetím prstem po oznamovacím panelu směrem dolů otevřete panel rychlého nastavení.



Klepnutím na jednotlivá tlačítka zapnete nebo vypnete konkrétní funkci. Pokud chcete získat přístup k podrobnějším nastavením, klepněte na text na tlačítku nebo se dotkněte tlačítka a podržte ho.

Úpravu tlačítek můžete provést klepnutím na  → **Upravit**.

## Ovládání přehrávání médií

Ovládejte média na svém tabletu a na připojených blízkých zařízeních pomocí panelu s oznámeními.

- 1 Otevřete panel s oznámeními a klepněte na položku **Výstup médií**.
- 2 Chcete-li ovládat přehrávání, klepněte na ikony na ovladači.

## Ovládání blízkých zařízení

Spouštějte a ovládejte blízká připojená zařízení a často používaná zařízení SmartThings a ruční postupy na panelu s oznámeními.

- 1 Otevřete panel s oznámeními a klepněte na položku **Ovládání zař.**  
Zobrazí se blízká připojená zařízení, zařízení SmartThings a ruční postupy.
- 2 Vyberte blízké zařízení nebo zařízení SmartThings, abyste je ovládali, nebo vyberte manuální postup, abyste jej spustili.

# Zachycení obrazovky a záznam obrazovky

## Zachycení obrazovky

Během používání zařízení můžete pořídit snímek obrazovky a na zachycenou obrazovku potom psát a kreslit, oříznout ji nebo ji sdílet. Můžete pořídit snímek aktuální obrazovky a oblasti, kterou lze rolovat.

### Jak pořídit snímek obrazovky

Snímek obrazovky můžete pořídit následujícími způsoby. Pořízené snímky můžete zkontrolovat v aplikaci **Galerie**.

- Zachycení tlačítkem

Stiskněte současně boční tlačítko a tlačítko pro snížení hlasitosti.

- Zachycení potažením

Hranou ruky táhněte doleva nebo doprava přes obrazovku.



Pokud není funkce pořízení snímku obrazovky tažením po obrazovce zapnuta, **Nastavení**, klepněte na položku **Rozšířené funkce** → **Pohyby a gesta** a potom funkci zapněte klepnutím na přepínač **Dlaní uložit obrazovku**.



Snímky obrazovky nelze vytvářet při používání některých aplikací a funkcí.

Po zachycení snímku obrazovky použijte následující možnosti v panelu nástrojů ve spodní části obrazovky:



- : Zachyťte aktuální obsah a skrytý obsah na prodloužené stránce, například na webových stránkách. Po klepnutí na položku Zachycení  se obrazovka automaticky posune dolů a bude zachyceno více obsahu.
- : Pište nebo kreslete na snímek obrazovky nebo proved'te ze snímku obrazovky výřez. Oříznutou oblast můžete zkontrolovat v **Galerie**.
- **#**: Přidání značek do snímku obrazovky. Pokud chcete snímky obrazovky vyhledávat podle tagu, klepněte na položku **Q** a klepněte na vyhledávací pole v části **Galerie**. Zobrazí se seznam značek a vy budete moci vyhledat požadovaný snímek obrazovky.



- : Sdílejte snímek obrazovky s ostatními.



Pokud se možnosti na zachycené obrazovce nezobrazí, otevřete **Nastavení**, klepněte na položku **Rozšířené funkce** → **Kopie obrazovek a nahrávky obrazovky**, a potom funkci zapněte klepnutím na přepínač **Zobr. panel nástr. po zachycení**.



## Záznam obrazovky

Během používání zařízení můžete provádět záznam obrazovky.

1 Otevřete panel s oznámeními, potáhněte dolů a klepněte na položku  (**Záznam obrazovky**).

2 Vyberte nastavení zvuku a klepněte na položku **Spustit nahrávání**.

Po dokončení odpočítávání bude zahájen záznam.

- Abyste mohli psát nebo kreslit na obrazovku, klepněte na položku .
- Chcete-li zobrazit ukazatel pera S Pen na obrazovce, klepněte na volbu . Tuto funkci můžete použít jen v případě, že je pero S Pen odpojeno od zařízení.
- Abyste zaznamenali obrazovku, na které bude zároveň i váš obraz, klepněte na položku .

3 Jakmile dokončíte záznam videa, klepněte na položku .

Video můžete zkontrolovat v aplikaci **Galerie**.



Abyste změnili nastavení záznamu obrazovky, otevřete **Nastavení** a klepněte na položku **Rozšířené funkce** → **Kopie obrazovek a nahrávky obrazovky**.

## Zadávání textu

### Rozvržení klávesnice

Když zadáte text, automaticky se zobrazí klávesnice.

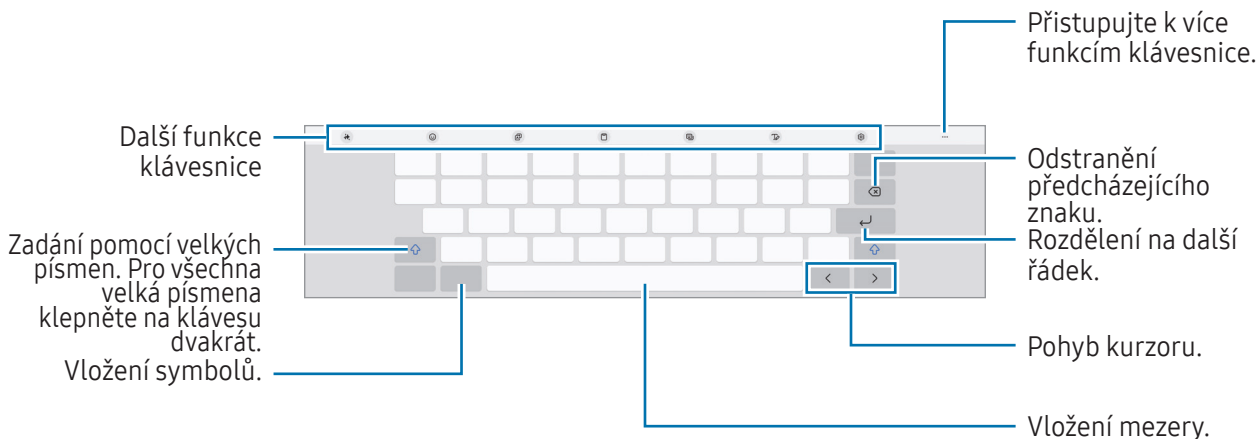

Zadávání textu není v některých jazycích podporováno. Chcete-li zadat text, musíte změnit jazyk zadávání textu na jeden z podporovaných jazyků.

### Změna jazyka zadávání textu



Klepněte na položku  → **Jazyky a typy** → **Správa jazyků zadávání**, a pak vyberte jazyky, které chcete používat. Pokud vyberete dva nebo více jazyků, můžete při zadávání textu přepínat klepnutím na .

Chcete-li změnit typ klávesnice, klepněte na položku  → **Jazyky a typy**, vyberte jazyk, potom vyberte typ klávesnice, který chcete.

## Používání tlačítka klávesnice

Způsob zadávání textu můžete změnit klepnutím na tlačítko klávesnice na navigačním panelu.







Pokud chcete změnit tlačítko klávesnice na navigačním panelu, klepněte a podržte tlačítko klávesnice a vyberte požadovanou možnost.

-  : Zadávání textu hlasem.
-  : Změna klávesnice.





Pokud se na navigačním panelu nezobrazí tlačítko klávesnice, otevřete **Nastavení**, klepněte na položku **Obecná správa** → **Seznam klávesnic a vých. kláv.** a klepnutím zapněte přepínač **Tlačítko klávesnice na navigačním panelu**.

## Další funkce klávesnice

-  : Ve vybraných aplikacích pro chat a pro posílání textových zpráv můžete změnit styl psaní, získat návrhy pravopisu a gramatiky a také překládat zprávy. Po zadání tématu, o kterém má zařízení psát, zařízení sestaví věty ve vámi zvoleném stylu.
-  : Zadejte emoji, nálepky a mnoho dalšího. Můžete také vkládat nálepky emoji, které vypadají jako vy. Další informace naleznete v části [Použití nálepek AR emoji v chatech](#).
-  : Překládejte text a zadávejte jej.
-  : Vložení položky ze schránky.
-  : Změňte režim klávesnice.
-  : Přepnutí do režimu psaní rukou.
-  : Změna nastavení klávesnice.



Po klepnutí na položku ●●● můžete používat další funkce klávesnice.

-  : Rozpoznávání textu z dokumentů nebo obrázků a jeho zadávání.
-  : Úprava seznamu funkcí klávesnice.





Dostupnost některých funkcí závisí na poskytovateli nebo modelu.

## Kopírování a vkládání

- 1 Klepněte na text a podržte.
- 2 Přetažením  nebo  vyberte požadovaný text, nebo klepněte na položku **Vybrat vše** a vyberte všechen text.
- 3 Klepněte na položku **Kopírovat** nebo **Vyjmout**.  
Vybraný text se zkopíruje do schránky.
- 4 Klepněte a podržte místo, kam chcete text vložit, a klepněte na položku **Vložit**.  
Chcete-li vložit text, který jste již předtím zkopírovali, klepněte na položku **Schránka** a text vyberte.

## Extrakce textu

Při používání některých aplikací, například **Galerie** nebo **Fotoaparát**, můžete z obrázků extrahovat text a použít možnosti jako např. kopírovat text nebo text sdílet. Následující akce jsou příkladem extrakce textu v aplikaci **Galerie**.

- 1 Při kontrole obrázku v aplikaci **Galerie** klepněte na položku .  
Ikona  se zobrazí pouze v případě, že je na obrázku text, který chcete extrahovat.
- 2 Vyberte oblast, ze které chcete text extrahovat.

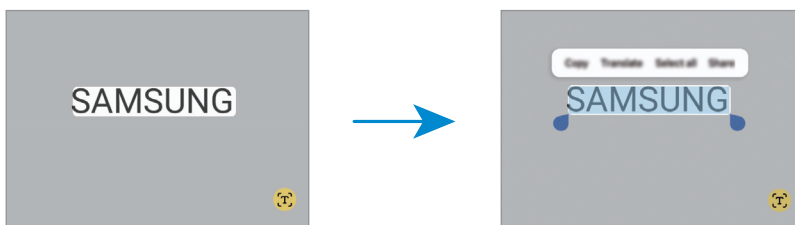

- 3 Vyberte možnost, kterou chcete použít.

# Aplikace a funkce

## Instalace nebo odinstalace aplikací

### Galaxy Store

Kupujte a stahujte aplikace. Stahovat lze aplikace, které jsou speciálně určeny pro zařízení Samsung Galaxy. Otevřete aplikaci **Store**. Procházejte aplikace podle kategorií nebo klepněte na položku **Q** a vyhledávejte je pomocí klíčových slov.



- Dostupnost této aplikace závisí na poskytovateli nebo modelu.
- Chcete-li změnit nastavení automatických aktualizací, klepněte na položku **Menu** →  → **Automaticky aktual. aplikace** a pak vyberte požadovanou možnost.

### Obchod Play

Kupujte a stahujte aplikace.

Otevřete aplikaci **Obchod Play**. Procházejte aplikace podle kategorií nebo aplikace vyhledávejte podle klíčového slova.



- Chcete-li změnit nastavení automatických aktualizací, klepněte na ikonu svého účtu, klepněte na položku **Nastavení** → **Nastavení sítě** → **Automatické aktualizace aplikací**, a pak vyberte požadovanou možnost.

### Správa aplikací

#### Odinstalace nebo zakázání aplikací

Klepněte na aplikaci, podržte ji a vyberte možnost.

- **Odinstal.:** Odinstaluje stažené aplikace.
- **Vypnout:** Zakáže vybrané výchozí aplikace, které nemohou být ze zařízení odinstalovány.



Některé aplikace nemusí tuto funkci podporovat.

#### Povolení aplikací

Otevřete **Nastavení**, klepněte na **Aplikace** →  → **Vypnuto** → **OK**, vyberte aplikaci a klepněte na položku **Zapnout**.

## Nastavení oprávnění aplikací

Aby některé aplikace správně fungovaly, mohou vyžadovat oprávnění k přístupu k přístupu a k používání informací ve vašem zařízení.

Chcete-li získat přístup k nastavení oprávnění aplikací, otevřete **Nastavení** a klepněte na položku **Aplikace**. Vyberte aplikaci a klepněte na položku **Oprávnění**. Můžete zkontrolovat seznam oprávnění aplikace a změnit její oprávnění.

Budete-li chtít zkontrolovat nebo změnit nastavení oprávnění aplikací podle kategorie oprávnění, otevřete **Nastavení** a klepněte na položku **Aplikace** →  → **Správce oprávnění**. Vyberte položku a vyberte aplikaci.

 Pokud aplikacím neudělíte oprávnění, je možné, že základní funkce aplikací nebudou správně fungovat.

## Galaxy AI

### Úvod

Používejte zařízení s využitím funkcí umělé inteligence.

- 
- Dostupnost některých funkcí závisí na regionu, poskytovateli nebo modelu.
  - Pokud chcete, aby se za účelem posílení ochrany osobních údajů data zpracovávala pouze v zařízení, otevřete **Nastavení**, klepněte na položku **Galaxy AI** a poté klepnutím na tlačítko **Zpracovat data pouze v zařízení** zapněte tuto funkci. Některé funkce vyžadují online zpracování pro dosažení lepších výsledků a zpracování dat.

## Zlepšování komunikace

### Překládání telefonických hovorů v reálném čase (Asistent pro hovory)

Překlad v reálném čase do zvoleného jazyka během hlasových hovorů.

Pokud chcete tuto funkci používat, otevřete aplikaci **Telefon**, klepněte na možnost  → **Nastavení** → **Simultánní překlad** a klepnutím na přepínač ji zapněte.

Při uskutečňování nebo přijímání hlasového hovoru klepněte na položku **Asistent pro hovory** → **Simultánní překlad**. V panelu překladače v horní části obrazovky vyberte jazyky. Pokud chcete ukončit překládání, potáhněte prstem doprava na obrazovce hovoru a klepněte na položku **Zastavit tlumočení**.

Pokud chcete změnit další nastavení, otevřete aplikaci **Telefon** a klepněte na  → **Nastavení** → **Simultánní překlad**.

## Překládání zpráv v komunikačních aplikacích (Asistent pro text)

Můžete překládat zprávy v komunikačních aplikacích.

- 1 Při kontrole nebo psaní zprávy klepněte na  klávesnici Samsung a poté na **Překlad chatu**.
- 2 V panelu překladače v horní části obrazovky vyberte jazyky.  
Překlady se budou zobrazovat pod každou zprávou.

## Změna stylu psaní (Asistent pro text)



Můžete změnit styl psaní, získávat návrhy na zlepšení pravopisu a gramatiky, a také automaticky generovat text o tématu, o kterém píšete.

Při psaní zprávy klepněte na položku  na klávesnici Samsung a vyberte možnost, kterou chcete použít.

- **Spisovatel:** Po zadání tématu, o kterém má zařízení psát, zařízení sestaví věty ve vámi zvoleném stylu.
- **Styl psaní:** Změňte styl psaní.
- **Pravopis a gramatika:** Získávejte návrhy týkající se pravopisu a gramatiky.



## Překládání konverzace (Tlumočnick)

Překládejte v reálném čase konverzace a převádějte je do řeči nebo textu.

- 1 Otevřete panel s oznámeními, potáhněte dolů a klepněte na položku  (**Tlumočnick**).
- 2 Vyberte svůj jazyk a jazyk druhé osoby.  
Pokud požadovaný jazyk není v seznamu, klepněte na položku **Přidat jazyky** a stáhněte si jazykový balíček.
- 3 Klepněte na položku  a zahajte konverzaci.

## Použití hlasového tlumočení (Tlumočnick)

Získejte překlad přednášek, schůzek a dalších událostí v reálném čase.

- 1 Otevřete panel s oznámeními, potáhněte dolů a klepněte na položku  (Tlumočnick).
- 2 Klepněte na položku  → **Režim Poslech**.
- 3 V panelu překladače v horní části obrazovky vyberte jazyky.
- 4 Klepnutím na položku  spustíte překládání.

## Zvýšení produktivity

### Používání funkcí asistenta k poznámkám (Samsung Notes)

Automatické formátování nebo shrnutí poznámek, oprava pravopisných chyb nebo překlad poznámek. Můžete také vytvořit nové umělecké dílo ze své kresby pomocí funkce Snímek z nákresu.

Otevřete aplikaci **Notes**, vytvořte poznámku, klepněte na položku  na panelu nástrojů a vyberte možnost, kterou chcete.



### Převod záznamu hlasu na text (Samsung Notes)

Můžete převádět záznamy hlasu vložené do poznámek v aplikaci **Samsung Notes** na text.

Otevřete aplikaci **Notes**, vyberte poznámku obsahující záznam hlasu, klepněte na položku  na panelu nástrojů a poté klepněte na **Přepis**.

### Souhrny a překlady záznamů hlasu (Záznamník)

Převádějte záznamy hlasu na text na displeji a prohlížejte si souhrny. Převedený text se taky dá přeložit do jiných jazyků.

- 1 Otevřete aplikaci **Záznamník**.
- 2 Vyberte záznam hlasu.
- 3 Klepněte na položku **Přepis**.
  - Pokud chcete zkontrolovat klíčová slova a souhrny, klepněte na možnost **Souhrn**.
  - Pokud chcete převáděný text přeložit, klepněte na položku  a vyberte jazyk.
  - Pokud chcete přepsat záznam do jiného jazyka, klepněte znovu na položku  → **Přepsat znovu**.
  - Chcete-li upravit převedený text, klepněte na položku  → **Upravit přepis textu**.



## Překlady nebo souhrny webových stránek (Asistent pro procházení webových stránek)

Získejte jednoduché souhrny textu z webových stránek včetně kompletních překladů.

Otevřete aplikaci **Internet**, klepněte na položku , a pak vyberte možnost, kterou chcete.

## Překlady textu pomocí fotoaparátu (Fotoaparát)

Můžete překládat texty pomocí fotoaparátu.

- 1 Otevřete aplikaci **Fotoaparát** a v seznamu režimů snímání klepněte na položku **FOTOGRAFIE**.
- 2 Namiřte fotoaparát na objekt a klepněte na položku **Skenovat**.  
Položka **Skenovat** se zobrazí jen v případě, že se detekuje dokument nebo text.
- 3 Klepněte na položku **Přeložit**.  
Text se přeloží do aktuálního jazyka zařízení.

## Circle to Search



Vyhledejte informace o požadované části obrázku nebo textu na displeji.

Klepněte a podržte tlačítko Domů () a klepněte nebo nakreslete kroužek kolem obrázku nebo textu.

## Tvorba impozantních snímků



### Úprava snímků pomocí asistenta pro tvorbu fotografií (Galerie)

Snímky můžete upravovat přesouváním, odstraňováním nebo změnou velikosti osob nebo objektů a následným vytvořením nového pozadí, které vyplní chybějící části.

- 1 Otevřete aplikaci **Galerie** a vyberte snímek.
- 2 Klepněte na položku .
- 3 Klepněte nebo obtáhněte všechno, co chcete odstranit nebo přesunout.  
Pokud chcete upravit náklon, přetáhněte lištu pro nastavení náklonu.
- 4 Dotkněte se vybrané oblasti, podržte ji a přetáhněte ji na požadované místo nebo ji klepnutím na  odstraňte.
- 5 Klepněte na položku **Generovat**.
- 6 Klepnutím na položku **Uložit kopii** uložíte obrázek.

## Přidávání objektů na snímek kreslením (Galerie)

Můžete přidávat objekty na snímky kreslením.

- 1 Otevřete aplikaci **Galerie** a vyberte snímek.
- 2 Klepnutím na položku  → **AI Kreslení**.
- 3 Na snímek nakreslete objekty.  
Chcete-li změnit barvu nebo tloušťku pera, klepněte na položku .
- 4 Klepněte na položku **Generovat**.
- 5 Vyberte požadovaný výsledek a klepnutím na položku **Uložit kopii** uložte snímek.

## Tvorba nových portrétů (Galerie)

Můžete generovat různé nové portréty, jako např. 3D snímky, z obrázků.

- 1 Otevřete aplikaci **Galerie** a vyberte snímek.
- 2 Klepněte na položku  → **Portrétní studio**.
- 3 Vyberte požadovaný styl a klepněte na položku **Generovat**.
- 4 Vyberte požadovaný výsledek a klepnutím na položku **Uložit kopii** uložte snímek.

## Vytváření stereoskopických snímků (Galerie)

Ve snímcích osob nebo domácích zvířat (koček a psů) můžete použít stereoskopický efekt.

- 1 Otevřete aplikaci **Galerie** a vyberte snímek.
- 2 Táhněte nahoru po displeji a klepněte na položku **Živý efekt**.
- 3 Klepnutím na položku  uložte soubor.

## Použití funkce okamžitého zpomaleného pohybu (Galerie)



Vybranou část videa můžete přehrát zpomaleně a zkontrolovat další podrobnosti dotykem a podržením dané části.

- 1 Otevřete aplikaci **Galerie** a vyberte video, které chcete přehrát.
- 2 Při přehrávání videa klepněte na displej a podržte ho.

 Dostupnost této funkce závisí na daném souboru.



## Použití funkce Snímek z nákresu

Vytvořte nové umělecké dílo ze své kresby.

- 1 Přetáhněte úchyt panelu na okraji obrazovky směrem ke středu obrazovky klepněte na položku . Můžete také klepnout na položku **AI Kreslení** na panelu Bezdotykové akce.
- 2 Na displej nakreslete kresbu, vyberte styl snímku a pak klepněte na položku **Generovat**.
- 3 Vyberte požadovaný výsledek a klepnutím na položku  uložte snímek.

## Použití funkce chytrého výběru

Vyberte oblast na displeji a proveďte akce, například sdílení nebo uložení. Na vybranou oblast můžete také kreslit a používat funkci Snímek z nákresu.

- 1 Přetáhněte úchyt panelu na okraji obrazovky směrem ke středu obrazovky klepněte na položku . Můžete také klepnout na položku **Inteligentní výběr** na panelu Bezdotykové akce.
- 2 Klepněte na obsah, který chcete vybrat, nebo kolem něj nakreslete kroužek, a klepněte na položku **AI Kreslení**.
- 3 Na displeji vytvořte kresbu a klepněte na položku **Generovat**.
- 4 Vyberte požadovaný výsledek a klepnutím na položku  uložte snímek.

## Vytváření vlastních tapet

Vytvářejte tapety tím, že si vyberete příslušnou kategorii nebo automaticky změníte tapetu uzamknuté obrazovky podle času a počasí.

- 1 Otevřete **Nastavení** a klepněte na **Pozadí a styl**.
- 2 Klepněte na **Změnit pozadí** → **Vytvořit pomocí AI** a vyberte možnost, kterou si přejete.
  - **Generativní:** Generujte nové tapety podle kategorií a klíčových slov dle vašeho výběru.
  - **Fotografie prostředí:** Změňte tapetu uzamknuté obrazovky automaticky podle počasí a času.

## Generování nové profilové karty (Kontakty)



Můžete změnit svou profilovou kartu vygenerováním nových portrétů.

- 1 Otevřete aplikaci **Kontakty** a klepněte na svůj profil.
- 2 Klepněte na svou profilovou kartu a klepněte na položku **Upravit kartu profilu** → **Změnit kartu profilu**.
- 3 Vyberte požadovaný portrétní snímek a klepněte na položku **Portrétní studio**.
- 4 Vyberte požadovaný styl a klepněte na položku **Generovat**.
- 5 Vyberte požadovaný výsledek a klepněte na položku **Hotovo** → **Hotovo**.

## S Pen

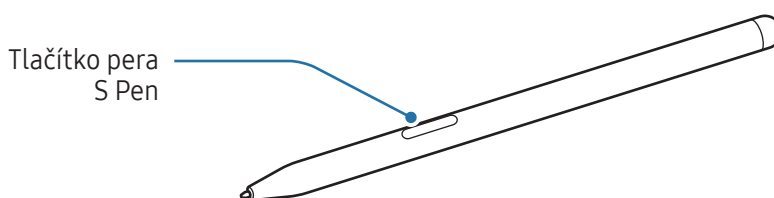
### Používání pera S Pen



-  Pero S Pen při používání neohýbejte ani na ně nepůsobte nadměrným tlakem. Pero S Pen by mohlo být poškozeno nebo by mohl být deformován hrot.
- Netlačte perem S Pen na displej příliš velkou silou. Mohlo by dojít k deformaci hrotu pera.
-  Pokud je v okolí zařízení magnet, nemusí některé akce pera S Pen fungovat (například nabíjení nebo klepnutí na displej).
- I když bylo pero S Pen plně vybito, můžete používat ostatní funkce pera S Pen, jako je klepnutí na displej nebo funkce služby Bezdotykové akce.
- Pokud budete pero S Pen používat v rozích obrazovky, nemusí zařízení akce pera S Pen rozpoznat.
- Pokud pero S Pen nefunguje správně, obraťte se na servisní středisko Samsung nebo autorizované servisní středisko.

## Nabíjení pera S Pen

Pero S Pen musíte nabít, než budete moci ovládat aplikace vzdáleně pomocí tlačítka pera S Pen.

Nabíjení začne, když se pero S Pen řádně zarovná s nabíječkou S Pen.

Pokud je funkce bezdotykových akcí vypnuta, pero S Pen se bude nabíjet jen během nabíjení zařízení.

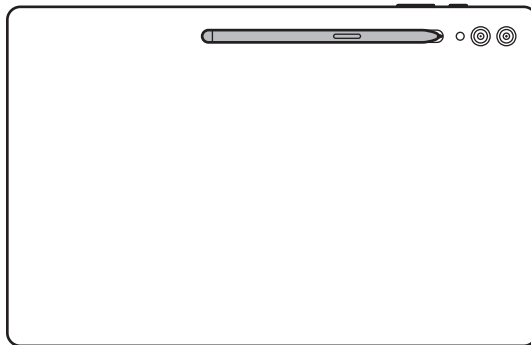

- Pokud nejsou zařízení a pero S Pen připojeny jako na obrázku, je možné, že se pero S Pen nenabije. Pero S Pen připojte zarovnáním jeho konce s koncem nabíječky S Pen podle obrázku.
- Pokud byste zařízení používali na podlaze s perem S Pen vloženým do nabíječky S Pen, pero by se mohlo poškrábat. Chcete-li tomu zabránit, připevněte pero S Pen k horní části zařízení. Pero S Pen se však v tomto případě nenabíjí.

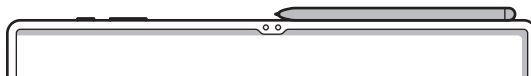

## Povolit více per S Pen

Otevřete **Nastavení** a klepněte na položku **Rozšířené funkce** → **S Pen** → **Další nastavení pera S Pen**.

Klepnutím na přepínač **Povolit více per S Pen** jej zapnete.



## Bezdotykové akce

### (Ovládání aplikací na dálku pomocí pera S Pen)

Můžete ovládat aplikace pomocí pera S Pen připojeného k zařízení pomocí Bluetooth Low Energy (BLE).

Stisknutím a podržením tlačítka pera S Pen můžete například otevírat aplikace, jako je aplikace fotoaparátu. Při používání aplikace fotoaparátu můžete také pořídít fotografii jedním stisknutím tlačítka. Při přehrávání hudby můžete zvýšit hlasitost zvednutím pera S Pen při současném stisknutí a podržení tlačítka pera S Pen, spuštěním pera můžete zase hlasitost snížit.



- Než budete moci použít funkci bezdotykových akcí, je třeba pero S Pen nejprve nabít. Další informace naleznete v části [Nabíjení pera S Pen](#).
- Když odpojíte pero S Pen od nabíječky, na stavové liště se objeví ikona . Pokud je pero S Pen vybité, pokud je od zařízení příliš vzdálené, nebo pokud jsou mezi perem S Pen a zařízením překážky nebo pokud mezi nimi dochází k externímu rušení, pero S Pen se od zařízení odpojí a ikona zešedne (). Pokud chcete znovu používat funkci bezdotykových akcí, připojte pero S Pen k zařízení vložením do nabíječky pera S Pen.

### Fotografování pomocí pera S Pen

I když pořizujete fotografie pomocí zařízení na dálku, můžete pořizovat fotografie stisknutím tlačítka pera S Pen, aniž byste museli nastavovat časovač.

- 1 Otevřete **Nastavení**, klepněte na položku **Rozšířené funkce** → **S Pen** → **Bezdotykové akce**, potom funkci zapněte klepnutím na přepínač.
- 2 Otevřete aplikaci **Fotoaparát**.
- 3 Jedním stisknutím tlačítka pera S Pen pořídíte fotografii.
  - Chcete-li pořídít sérii fotografií, stiskněte a podržte tlačítko pera S Pen.
  - Chcete-li změnit režim snímání, posuňte pero S Pen doleva nebo doprava při současném stisknutí a podržení tlačítka pera S Pen.
  - Chcete-li přepínat mezi fotoaparáty, stiskněte tlačítko pera S Pen dvakrát.

## Změna používaných aplikací nebo funkcí

Aplikaci, funkci nebo akce, které chcete používat s funkcí S Pen můžete změnit. Otevřete **Nastavení**, klepněte na volbu **Rozšířené funkce** → **S Pen** → **Bezdotykové akce**.



## Resetování pera S Pen

Pokud má pero S Pen problémy s připojením nebo pokud se pero S Pen často odpojuje, resetujte pero S Pen a znovu je připojte.

Vložte pero S Pen do nabíječky S Pen. Pak otevřete **Nastavení** a klepněte na položku **Rozšířené funkce** → **S Pen** → **Obnovit pero S Pen**.



- Připojit můžete pouze pera S Pen schválená společností Samsung, která podporují funkci Bluetooth Low Energy (BLE).
- Neodpojujte pero S Pen od zařízení, když probíhá připojování. V takovém případě by došlo k přerušení procesu.

## Bezdotykový příkaz

### (Přímé spouštění aplikací a funkcí pera S Pen)

Bezdotykové akce je menu, které nabízí funkce pera S Pen a přímý přístup k často používaným aplikacím.

Klepnutím na ikonu Bezdotyková akce (🖋️) perem S Pen otevřete panel Bezdotykové akce a vyberte požadovanou funkci nebo aplikaci.

Při používání aplikací, které podporují funkci bezdotykových akcí můžete dostupné akce pro jednotlivé aplikace zkontrolovat přejetím perem S Pen přes ikonu Bezdotykové akce.

Chcete-li posunout ikonu Bezdotykové akce (🖋️), přetáhněte položku (🖋️) do nového umístění. Pokud chcete ikonu odebrat, přetáhněte položku (🖋️) na položku **Odstranit** v dolní části obrazovky.

📌 Pokud se na obrazovce nezobrazí ikona Bezdotykové akce, otevřete **Nastavení**, klepněte na položku **Rozšířené funkce** → **S Pen** → **Bezdotykový příkaz** a klepnutím zapnete přepínač **Zobrazit ikonu bezdot. příkazů**. Pokud zapnete přepínač **Otevřít Bezdot. příkaz tl. pera**, můžete otevřít panel Bezdotykové akce najetím perem S Pen nad displej a stisknutím tlačítka na peru S Pen.

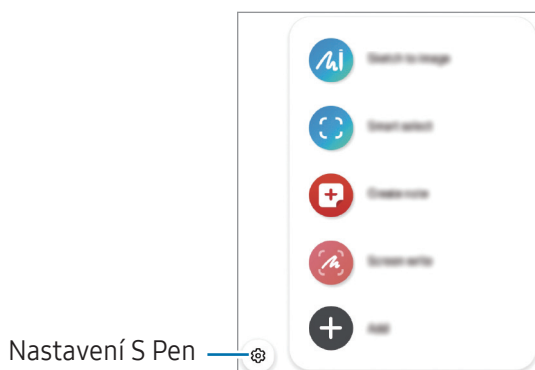

- **AI Kreslení:** Vytvořte nové umělecké dílo ze své kresby. Další informace naleznete v části [Použití funkce Snímek z nákresu](#).
- **Inteligentní výběr:** Pomocí pera S Pen můžete vybrat oblast a provádět operace, jako je sdílení nebo ukládání. Další informace naleznete v části [Použití funkce chytrého výběru](#).
- **Vytvořit poznámku:** Možnost vytváření poznámek ve vyskakovacím okně. Tuto funkci také můžete spustit poklepáním na displej, když držíte stisknuté tlačítko S Pen. Další informace naleznete v části [Samsung Notes](#).
- **Psaní po displeji:** Umožňuje pořídit snímek obrazovky, na který můžete psát a kreslit nebo z něj vyříznout konkrétní oblast. Můžete také zachytit aktuální obsah a skrytý obsah na prodloužené stránce, například na webových stránkách. Další informace naleznete v části [Psaní po displeji](#).



- **Zobr. všechny poznámky:** Získejte přístup ke všem poznámkám v aplikaci **Samsung Notes**.
- **Přeložit:** Pokud chcete přeložit některé slovo, přejeďte nad ním perem S Pen. Další informace naleznete v části [Přeložit](#).
- **Zvětšit:** Přejeďte perem S Pen nad oblastí obrazovky, kterou chcete zvětšit.
- **PENUP:** Zveřejňujte své výtvořky, zjišťujte, co vytvořili ostatní, a získávejte užitečné tipy pro kreslení.
- **Zapisovat do kalendáře:** Otevřete aplikaci **Kalendář** a pište nebo kreslete na obrazovku. Další informace naleznete v části [Zapisovat do kalendáře](#).
- **Přidat:** Umožňuje přidat zástupce často používaných aplikací na panel Bezdotykového příkazu.

## Psaní po displeji

Umožňuje pořídít snímek obrazovky, na který můžete psát a kreslit nebo z něj vyříznout konkrétní oblast.

- 1 Pokud jste našli obsah, který chcete zachytit, otevřete panel Bezdotykové akce a klepněte na položku **Psaní po displeji**.  
Dojde k automatickému zachycení aktuální obrazovky a zobrazí se lišta úprav.
- 2 Napište poznámku na snímek obrazovky.

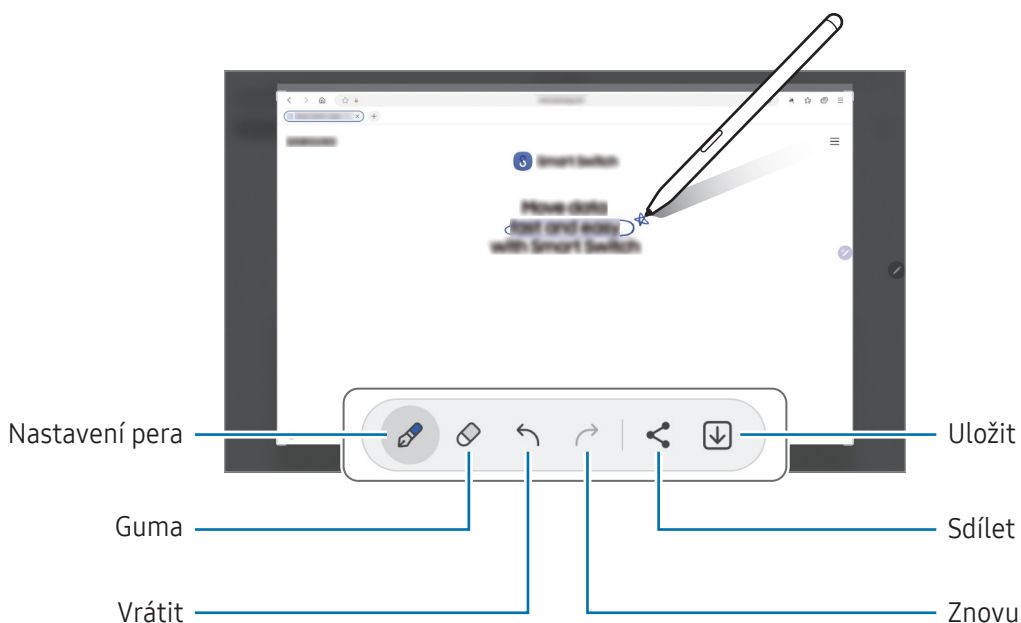

- 3 Sdílejte nebo uložte snímek obrazovky.  
Pořízené snímky můžete zkontrolovat v aplikaci **Galerie**.

 Snímky obrazovky nelze v některých aplikacích vytvořit.

## Přeložit

Přejeďte perem S Pen přes text, který chcete přeložit. Jednotky obsažené v textu budou také převedeny.

- 1 Pokud jste našli text, který chcete přeložit, otevřete panel Bezdotykové akce a klepněte na položku **Přeložit**.
- 2 V panelu překladače v horní části obrazovky vyberte jazyky. Klepnutím na položky **T** nebo **≡** můžete přepínat mezi slovy a větami.
- 3 Přejeďte perem S Pen nad textem, který chcete přeložit, nebo nad jednotkou, kterou chcete převést. Zobrazí se přeložený text. Budete-li si chtít poslechnout výslovnost původního textu, klepněte na položku **▶**. Ikona **▶** se nemusí objevit v závislosti na vybraném jazyku.

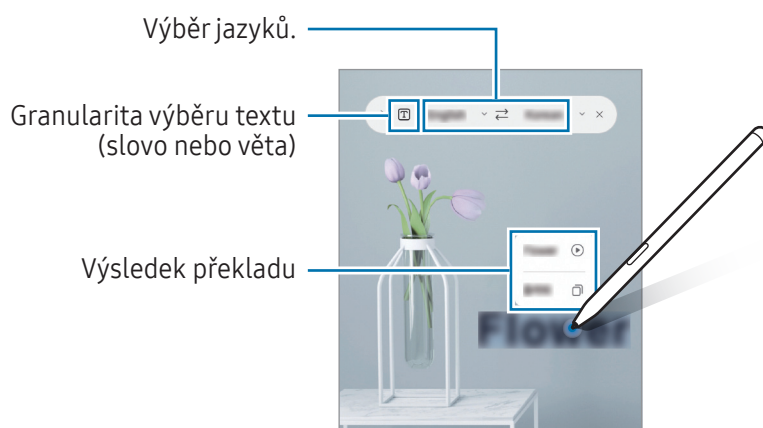

- Tato funkce nepodporuje některé jazyky.
- Tato funkce je k dispozici, pouze pokud je na obrazovce rozpoznatelný text.

## Zapísat do kalendáře

Zadávejte do kalendáře své plány tak, že na obrazovce kalendáře budete psát nebo kreslit.

Otevřete panel Bezdotykové akce, klepněte na položku **Zapísat do kalendáře**, potom do kalendáře zadejte své plány. Po dokončení klepněte na položku **Uložit**. Chcete-li provést úpravu, klepněte na položku .

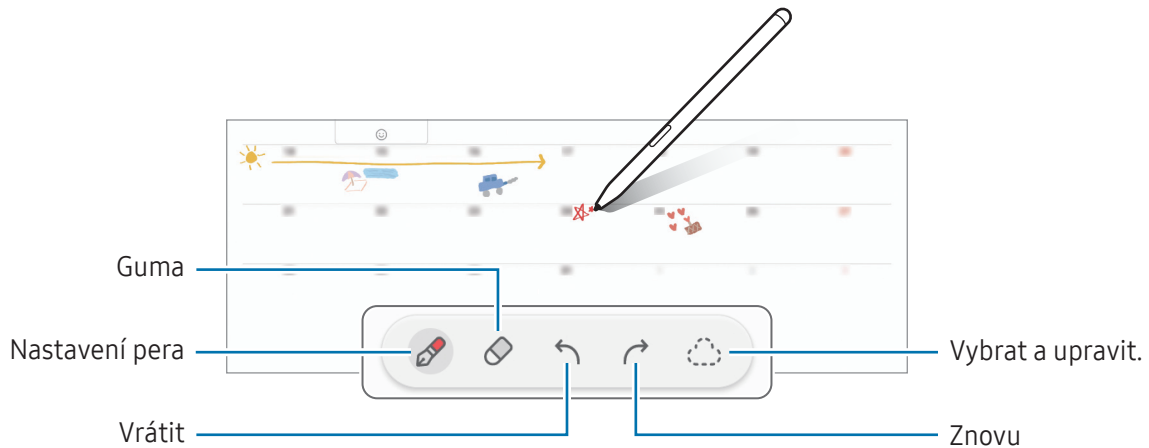

## S Pen na text

Zařízení můžete nastavit tak, aby vše, co napíšete perem S Pen, převedlo na text.

1 Otevřete **Nastavení**, klepněte na položku **Rozšířené funkce** → **S Pen** → **S Pen na text**, a pak ji klepnutím na přepínač zapněte.

 Chcete-li se dozvědět, jak lze upravovat texty pomocí pera S Pen, klepněte na položku **Způsob úprav**.

2 Pomocí pera S Pen můžete psát do vstupního textového pole, například do vyhledávacího pole nebo adresního řádku.

Ručně psaný text bude převeden na tištěný text.

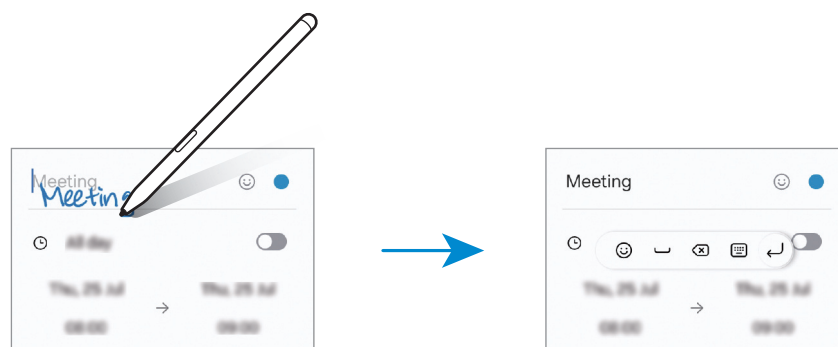

## Bezdotykový náhled

Když perem S Pen přejedete nad položkou na obrazovce, můžete přejít na náhled obsahu nebo se podívat na informace ve vyskakovacím okně.

V některých aplikacích se v okně náhledu zobrazí Akční tlačítka.

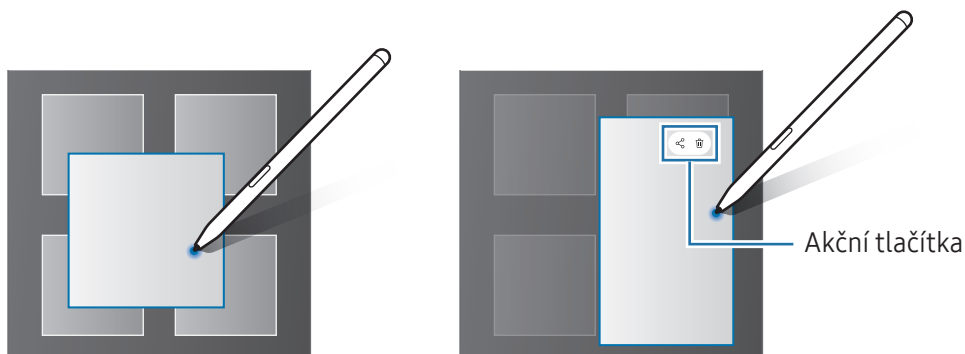

 Pokud tato funkce není zapnuta, otevřete **Nastavení**, klepněte na možnost **Rozšířené funkce** → **S Pen** a potom funkci zapněte klepnutím na přepínač **Bezdotykový náhled**.

## Výběr perem

### (Rychlý výběr položek pomocí pera S Pen)

Pro výběr více položek nebo textu stiskněte a přidržte tlačítko pera S Pen, zároveň táhněte perem S Pen nad textem nebo seznamy položek. Můžete také vybrané položky nebo text kopírovat a vkládat do jiných aplikací nebo je sdílet s ostatními.

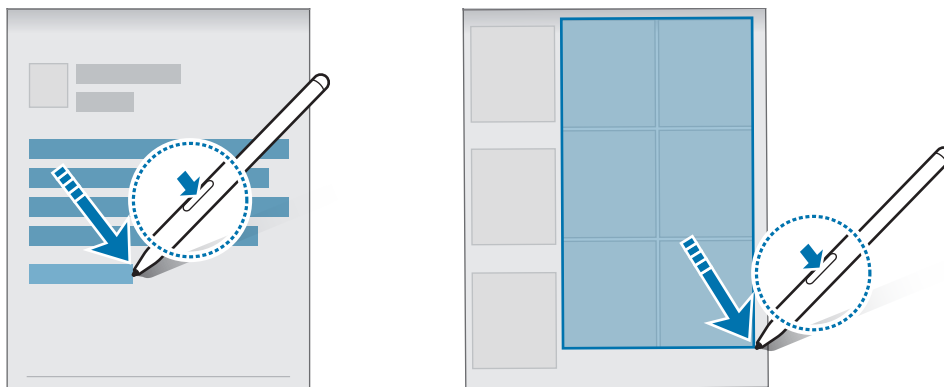

## Poznámky na vypnutém displeji

Tato funkce umožňuje vytvářet poznámky psaním na vypnutou obrazovku.

Když je obrazovka vypnutá, poklepejte na obrazovku a současně podržte stisknuté tlačítko pera S Pen.

Když po napsání poznámky klepnete na položku **Uložit** nebo vložíte pero S Pen do nabíječky S Pen, poznámka se uloží do aplikace **Samsung Notes**.

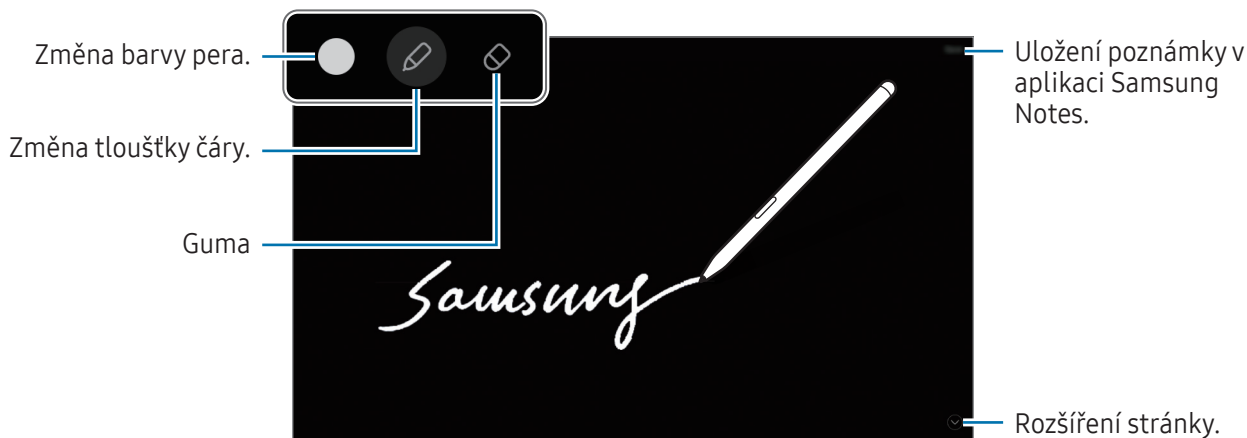

 Pokud tato funkce není zapnutá, otevřete **Nastavení**, klepněte na možnost **Rozšířené funkce → S Pen** a potom funkci zapněte klepnutím na přepínač **Poznámky na vypnutém displeji**.

## Odemknutí obrazovky pomocí pera S Pen

Pokud je obrazovka při připojení pera S Pen zamknutá, můžete obrazovku odemknout stisknutím tlačítka pera S Pen.

1 Otevřete **Nastavení** a klepněte na položku **Rozšířené funkce → S Pen → Další nastavení pera S Pen**.

2 Klepnutím na přepínač **Odemknutí perem S Pen** tuto funkci zapněte.

Nyní můžete odemknout obrazovku stisknutím tlačítka pera S Pen.

-  • Funkce **Odemknutí perem S Pen** je k dispozici pouze tehdy, pokud je nastavena metoda zámku obrazovky.
- Chcete-li tuto funkci použít, musí být pero S Pen připojeno k zařízení.



# Telefon

## Úvod

Umožňuje volat a přijímat hlasové hovory a videohovory.

 Pomocí funkce **Volání a zprávy v dalších zařízeních** můžete používat funkce volání a zasílání zpráv na tabletu s využitím čísla svého telefonu. V tabletu a telefonu otevřete **Nastavení**, klepněte na **Připojená zařízení** → **Volání a zprávy v dalších zařízeních** a klepnutím na příslušný přepínač zapnete tuto funkci. Na tabletu i telefonu se musíte zaregistrovat ke stejnému účtu Samsung. Některé funkce hovorů a zpráv nemusí být k dispozici.

## Volat

- 1 Otevřete aplikaci **Telefon** a klepněte na položku **Klávesn.**
- 2 Zadejte telefonní číslo.
- 3 Klepnutím na položku  uskutečníte hlasový hovor, klepnutím na položku  nebo  uskutečníte video hovor.

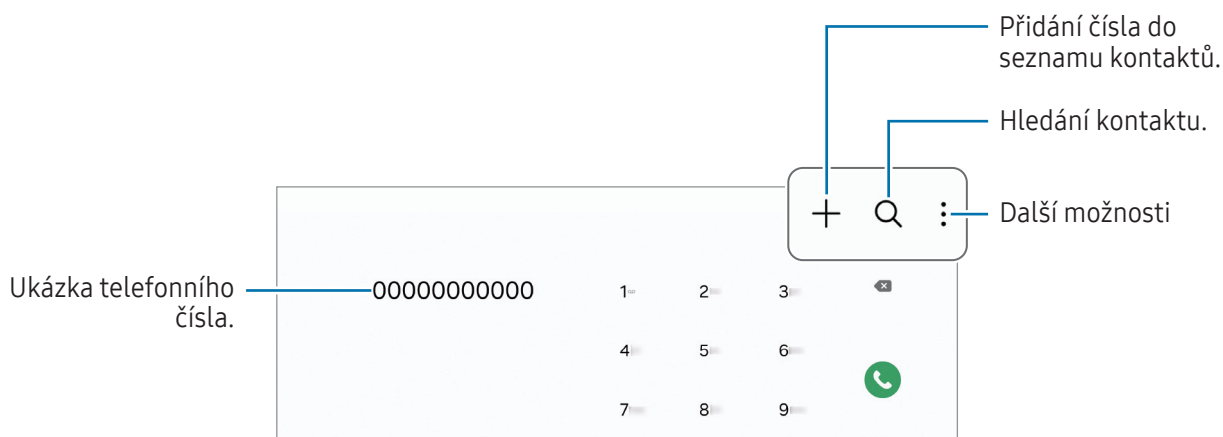

## Volání ze záznamu hovorů nebo seznamu kontaktů

Otevřete aplikaci **Telefon**, klepněte na položku **Poslední** nebo **Kontakty** a potažením doprava na kontakt nebo telefonní číslo zahajte hovor.

Pokud je tato funkce vypnuta, klepněte na položku  → **Nastavení** → **Další nastavení hovorů** a klepnutím zapnete přepínač **Potažením volat/poslat zprávu**.

## Používání rychlé volby

Chcete-li nastavit číslo rychlé volby, otevřete aplikaci **Telefon**, klepněte na položku **Klávesn.** →  → **Čísla rychlé volby**, vyberte číslo rychlé volby a přidejte telefonní číslo.

Chcete-li navázat hovor, klepněte na číslo rychlé volby na klávesnici a podržte je. U čísel rychlé volby 10 a výše klepněte na první číslici (číslíce) čísla, potom klepněte na poslední číslici a podržte ji.

Pokud například jako číslo rychlé volby nastavíte číslo **123**, klepněte na číslo **1**, klepněte na číslo **2** a potom klepněte na číslo **3** a podržte je.

## Mezinárodní volání

- 1 Otevřete aplikaci **Telefon** a klepněte na položku **Klávesn.**
- 2 Klepněte na položku **0** a podržte ji, dokud se nezobrazí znak **+**.
- 3 Zadejte kód země, kód oblasti a telefonní číslo a pak klepněte na položku .

## Přijímání hovorů

### Přijímání hovorů

V případě příchozího volání přetáhněte položku  mimo velký kruh.

### Odmítnutí hovoru

V případě příchozího volání přetáhněte položku  mimo velký kruh.

Chcete-li při odmítnutí příchozího hovoru odeslat zprávu, přetáhněte panel **Odeslat zprávu** nahoru a vyberte zprávu k odeslání.

Chcete-li vytvořit různé zprávy odmítnutí, otevřete aplikaci **Telefon** klepněte na položku  → **Nastavení** → **Rychlá odmítnutí**, zadejte zprávu a potom klepněte na položku **+**.

## Blokování telefonních čísel





Blokujte hovory z konkrétních čísel přidanych do seznamu blokovanych čísel.

Otevřete aplikaci **Telefon**, klepněte na položku  → **Nastavení** → **Blokovat čísla** a potom vyberte kontakty nebo telefonní čísla, která chcete uložit do seznamu blokovanych čísel.

Když se vás budou blokována čísla snažit kontaktovat, nebudete na to upozorněni. Informace o takových hovorech budou uloženy do protokolu volání.

 Můžete také blokovat příchozí hovory od osob, které nezobrazí své ID volajícího. Tato funkce se zapne klepnutím na přepínač **Blokovat hovory z neznámých čísel**.

## Možnosti během hovorů

- **Asistent pro hovory** → **Hovor s textem**: Komunikujte s druhou stranou prostřednictvím textu. Další informace naleznete v části [Hovor s textem](#).
- **Asistent pro hovory** → **Simultánní překlad**: Překlad v reálném čase do zvoleného jazyka během hlasových hovorů. Pokud chcete tuto funkci používat, otevřete aplikaci **Telefon**, klepněte na možnost  → **Nastavení** → **Simultánní překlad** a klepnutím na přepínač ji zapněte. Více informací najdete v části [Překládání telefonických hovorů v reálném čase \(Asistent pro hovory\)](#).
- **Přidat hovor**: Vytočí druhý hovor. První hovor bude podržen. Když ukončíte druhý hovor, dojde k obnovení prvního hovoru.
- **Videohovor**: Přepněte si na videohovor.
- **Bluetooth**: Přepne na sluchátka s podporou funkce Bluetooth, pokud jsou k zařízení připojena.
- **Držet hovor**: Podržení hovoru.
- **Ztlumit**: Vypne mikrofon, aby vás druhá strana neslyšela.
- **Klávesnice / Skrýt**: Otevře nebo zavře klávesnici.
-  : Ukončí aktuální hovor.
-  : Během videohovoru přepněte na hlasový hovor.
-  : Nastaví zařízení na automatickou změnu úhlu a přiblížení či oddálení pomocí rozpoznávání a sledování osob během videohovoru.
-  : Během videohovoru zamkněte displej.



- **Efekty:** Použijte různé efekty během videohovoru.
-  : Během videohovoru změňte poměr stran obrazovky.
- **Fotoaparát:** Během videohovoru vypne fotoaparát, aby vás druhá strana neviděla.
- **Přepn.:** Během videohovoru přepíná mezi předním a zadním fotoaparátem.



Dostupnost některých funkcí závisí na poskytovateli nebo modelu.

## Asistent pro hovory

### Hovor s textem

Komunikujte s druhou stranou prostřednictvím textu.

Při uskutečňování nebo přijímání hlasového hovoru klepněte na položku **Asistent pro hovory** → **Hovor s textem**.

Po spojení hovoru se druhé straně automaticky předá hlasový pozdrav a na obrazovce se jako text zobrazí to, co druhá strana říká.

Pokud vyberete odpověď ze seznamu rychlých odpovědí nebo zadáte text, bude druhé straně předána hlasem.

Pokud chcete přepnout na hlasový hovor, přejeďte prstem doprava na obrazovce hovoru a klepněte na položku **Přepnout na hlasový hovor**.

Pokud chcete změnit nastavení, otevřete aplikaci **Telefon** a klepněte na  → **Nastavení** → **Hovor s textem**.

### Simultánní překlad

Překlad v reálném čase do zvoleného jazyka během hlasových hovorů. Více informací najdete v části [Překládání telefonických hovorů v reálném čase \(Asistent pro hovory\)](#).

# Kontakty

## Úvod

Umožňuje vytvářet nové kontakty nebo spravovat kontakty v zařízení.

## Přidávání kontaktů

### Vytvoření nového kontaktu

- 1 Otevřete aplikaci **Kontakty** a klepněte na položku **+**.
- 2 Výběr umístění úložiště.
- 3 Zadejte kontaktní údaje a klepněte na položku **Uložit**.

### Import kontaktů

Kontakty můžete přidat importováním z jiných úložišť do svého zařízení.

- 1 Otevřete aplikaci **Kontakty** a klepněte na položku **☰** → **Správa kontaktů** → **Import kontaktů**.
- 2 Import kontaktů proveďte podle pokynů na obrazovce.

### Synchronizace kontaktů s webovými účty





Synchronizujte kontakty v zařízení s online kontakty uloženými ve vašich webových účtech, jako je například účet Samsung.

- 1 Otevřete **Nastavení**, klepněte na položku **Účty a zálohování** → **Správa účtů** a vyberte účet, se kterým chcete provést synchronizaci.
- 2 Klepněte na položku **Kontakty** a pak funkci zapněte klepnutím na položku **Synchronizovat účet**.

## Hledání kontaktů

Otevřete aplikaci **Kontakty**. Klepněte na položku **Q** v horní části seznamu kontaktů a zadejte kritéria hledání.

Klepněte na kontakt. Pak proveďte jednu z následujících akcí:

-  : Zahajte hlasový hovor.
-  : Vytvořit zprávu.
-  /  : Zahájení video hovoru.
-  : Napsat e-mail.

## Odstranění kontaktů

- 1 Otevřete aplikaci **Kontakty**, klepněte na položku  na začátku seznamu kontaktů a poté klepněte na **Upravit**.
- 2 Vyberte kontakty a klepněte na položku **Odstranit**.

Chcete-li kontakty odstraňovat po jednom, klepněte na kontakt v seznamu kontaktů a klepněte na položku **Další** → **Odstranit**.

## Sdílení kontaktů

Můžete sdílet kontakty s ostatními prostřednictvím různých možností sdílení.

- 1 Otevřete aplikaci **Kontakty**, klepněte na položku  na začátku seznamu kontaktů a poté klepněte na **Upravit**.
- 2 Vyberte kontakty a klepněte na položku **Sdílet**.
- 3 Vyberte způsob sdílení.

## Vytváření skupin

Můžete přidávat skupiny, jako jsou rodina nebo přátelé, a spravovat kontakty podle skupin.

- 1 Otevřete aplikaci **Kontakty** a klepněte na položku  → **Skupiny** → **Vytvořit skupinu**.
- 2 Skupinu vytvoříte podle pokynů na obrazovce.

## Sloučení duplicitních kontaktů

Pokud váš seznam kontaktů obsahuje duplicitní kontakty, slučte je do jednoho, aby byl seznam kontaktů co nejpřehlednější.

- 1 Otevřete aplikaci **Kontakty** a klepněte na položku  → **Správa kontaktů** → **Sloučit kontakty**.
- 2 Zaškrtněte kontakty a klepněte na položku **Sloučit**.

## Nastavení profilu

Můžete nastavit svůj profilový obrázek a profilovou kartu.

- 1 Otevřete aplikaci **Kontakty** a klepněte na svůj profil.
- 2 Klepněte na položku **Vytvořit kartu profilu**.
- 3 Při nastavení profilové karty postupujte podle pokynů na displeji.  
Snímek, který vyberete pro profilovou kartu, bude použit také jako váš profilový obrázek.
- 4 Chcete-li svůj profilový obrázek změnit, klepněte na profilový obrázek nebo kartu a klepněte na položku .
- 5 Podle pokynů na displeji nastavte svůj profilový obrázek.

## Sdílení profilu

Lidé si budou moci zobrazit váš profil, když jim zavoláte nebo když se podívají na vaše kontaktní údaje.

- 1 Otevřete aplikaci **Kontakty** a klepněte na svůj profil.
- 2 Klepněte na položku **Karta profilu a obrázek** a klepnutím na přepínač **Sdílet kartu profilu a obrázek** funkci zapněte.

# Zprávy



## Úvod

Odesílejte a zjišťujte zprávy podle konverzací.

Během roamingu mohou být odesílání a příjem zpráv dodatečně zpoplatněny.

 Pomocí funkce **Volání a zprávy v dalších zařízeních** můžete používat funkce volání a zasílání zpráv na tabletu s využitím čísla svého telefonu. V tabletu a telefonu otevřete **Nastavení**, klepněte na **Připojená zařízení** → **Volání a zprávy v dalších zařízeních** a klepnutím na příslušný přepínač zapněte tuto funkci. Na tabletu i telefonu se musíte zaregistrovat ke stejnému účtu Samsung. Některé funkce hovorů a zpráv nemusí být k dispozici.

## Odesílání zpráv

- 1 Otevřete aplikaci **Zprávy** a klepněte na položku .
- 2 Přidejte příjemce a zadejte zprávu.  
Chcete-li nahrát a odeslat hlasovou zprávu, klepněte na položku  a podržte ji, potom řekněte zprávu. Ikona nahrávání se objeví, pouze pokud je pole pro zadávání zprávy prázdné.
- 3 Klepněte na položku  a odešlete zprávu.

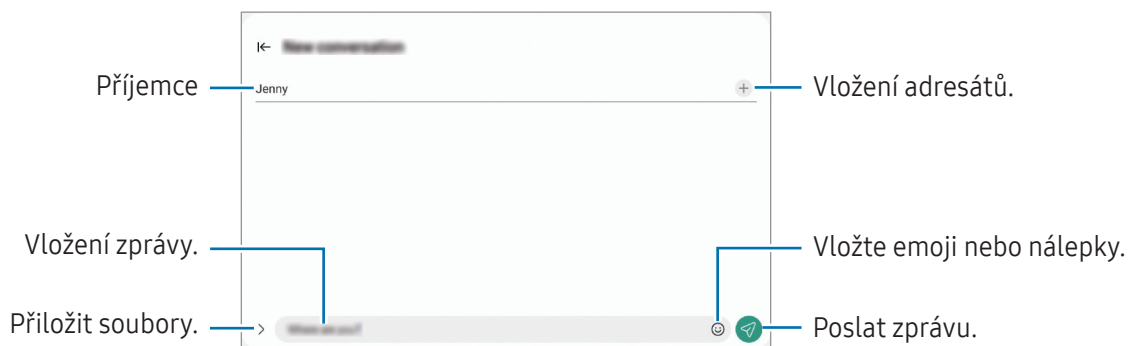

## Kontrola zpráv

- 1 Otevřete aplikaci **Zprávy** a klepněte na položku **Konverzace**.
- 2 V seznamu zpráv vyberte kontakt nebo telefonní číslo.
  - Chcete-li odpovědět na zprávu, klepněte na pole pro zadávání zprávy, napište zprávu a klepněte na položku .
  - Velikost písma můžete upravit roztažením nebo přiblížením dvou prstů na obrazovce.

## Třídění zpráv

Zprávy lze řadit podle kategorií.

Otevřete aplikaci **Zprávy** a klepněte na položku **Konverzace** → .

Pokud se požadovaná varianta kategorie nezobrazí, klepněte na položku  v horní části seznamu zpráv, klepněte na položku **Nastavení** a poté klepnutím na přepínač **Kategorie konverzací** danou funkci zapněte.

## Mazání zpráv

Klepněte na zprávu, kterou chcete odstranit, podržte ji a klepněte na položku **Odstranit**.

## Změna nastavení zpráv

Otevřete aplikaci **Zprávy**, klepněte na  na začátku seznamu zpráv a pak na **Nastavení**. Můžete blokovat nežádoucí zprávy, měnit nastavení oznámení a mnoho dalšího.

# Fotoaparát

## Úvod

Umožňuje pořizovat fotografie a nahrávat videa pomocí různých režimů a nastavení.

### Etiketa fotoaparátu

- Nefoťte ani nenatáčejte ostatní osoby bez jejich svolení.
- Nefoťte nebo nefilmujte v místech, kde je to zakázáno zákonem.
- Nefoťte ani nefilmujte v místech, kde byste mohli porušit soukromí ostatních osob.

## Pořizování fotografií

### 1 Otevřete aplikaci **Fotoaparát**.

Aplikaci můžete otevřít také tak, že dvakrát stisknete boční tlačítko nebo ikonu  na uzamčené obrazovce přetáhnete doleva.



- Pokud otevřete aplikaci **Fotoaparát** na zamčené nebo vypnuté obrazovce s nastaveným způsobem zamykání, některé funkce fotoaparátu nebudou k dispozici.
- Fotoaparát se při nečinnosti automaticky vypne.
- Dostupnost některých metod závisí na poskytovateli nebo na modelu.

### 2 Klepněte na obrázek na obrazovce náhledu, kam chcete fotoaparát zaostřit.

Abyste upravili jas snímků, přetáhněte posuvnou lištu, která se objeví nad kruhovým rámečkem nebo pod ním.

### 3 Chcete-li pořídit fotografii, klepněte na položku .

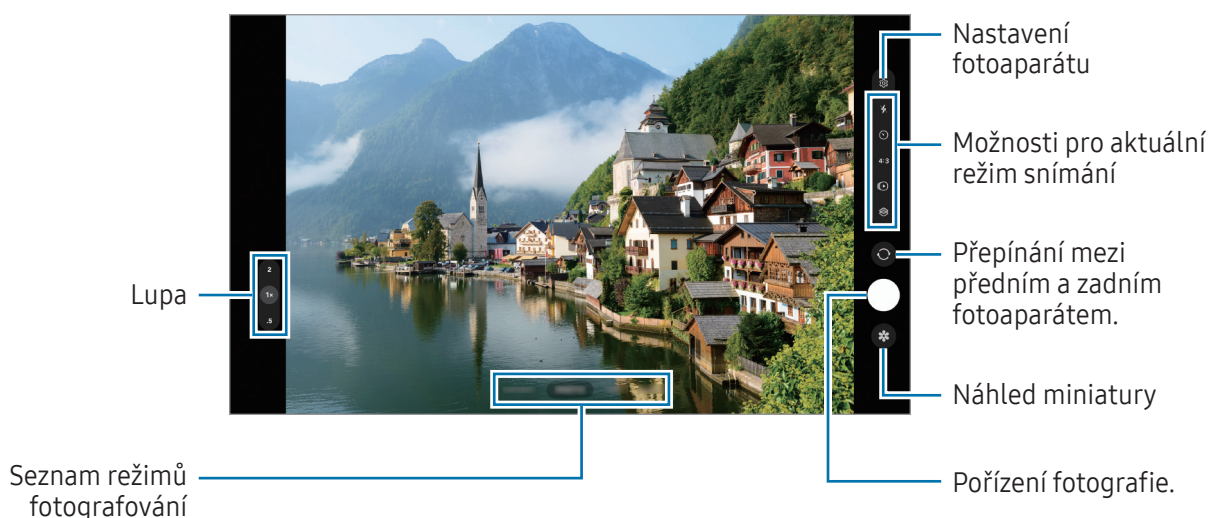

Chcete-li změnit režim snímání, přetáhněte seznam režimů snímání doleva nebo doprava nebo táhněte prstem doleva nebo doprava na obrazovce náhledu.





- Obrazovka náhledu se může lišit v závislosti na režimu snímání a na používaném fotoaparátu.
- Objekt nemusí být jasně zaostřený, pokud je blízko. Fotografie či videa pořizujte z dostatečné vzdálenosti.
- Pokud se pořízené fotografie zdají být rozmazané, vyčistěte objektiv fotoaparátu a zkuste to znovu.
- Objektiv nesmí být poškozený nebo znečištěný. V opačném případě nemusí zařízení v některých režimech vyžadujících vyšší rozlišení správně pracovat.
- Přední fotoaparát zařízení je vybaven širokoúhlým objektivem. U širokoúhlých fotografií nebo videí může dojít k mírnému zkreslení, které nenaznačuje zhoršenou funkčnost zařízení.
- Pokud bude zařízení vystaveno náhlým změnám teploty vzduchu, může se fotoaparát z důvodu rozdílu v teplotě uvnitř a vně krytu fotoaparátu zamlžit nebo může dojít ke vzniku kondenzace. Když máte v plánu fotoaparát používat, snažte se takovým podmínkám vyhýbat. Pokud dojde k zamlžení, nechte fotoaparát přirozeně vyschnout za pokojové teploty, než budete pořizovat fotografie nebo nahrávat videa, jinak by výsledky mohly být rozmazané.

## Používání tlačítka Fotoaparát

- Chcete-li nahrát video, klepněte na tlačítko Fotoaparát a podržte ho.
- Pokud přetáhnete tlačítko Fotoaparát na ikonu , můžete nahrávat video, aniž byste drželi tlačítko stisknuté.
- Pokud chcete pořídit sekvenční snímky, potáhněte tlačítko Fotoaparát na okraj obrazovky a podržte ho. Pokud klepnete na položku  na obrazovce náhledu a klepnete na tlačítko **Potáhnutím tlačítka Spoušť** → **Vytvořit GIF**, můžete vytvářet GIFy.
- Pokud přidáte další tlačítko Fotoaparát, můžete ho přesunout kamkoli na displeji, a fotit tak pohodlněji. Na obrazovce náhledu klepněte na položku  → **Metody fotografování** a klepnutím zapněte přepínač **Plovoucí tlačítko Spoušť**.

## Úprava seznamu režimů snímání

Pokud chcete upravit seznam režimů snímání, klepněte v seznamu na položku **DALŠÍ**, klepněte na položku  a potom přetáhněte režimy na požadované místo.



## Používání funkcí zoomu

Pro přiblížení nebo oddálení při použití zadního fotoaparátu klepněte na příslušnou ikonu na obrazovce náhledu.

Můžete si také vybrat požadovanou úroveň přiblížení nebo oddálení z příslušného seznamu, který se zobrazí při klepnutí na položku přiblížení nebo oddálení.

Pro přesnější nastavení přiblížení nebo oddálení přetáhněte příslušnou ikonu, sevřete nebo roztáhněte ji dvěma prsty na obrazovce náhledu.

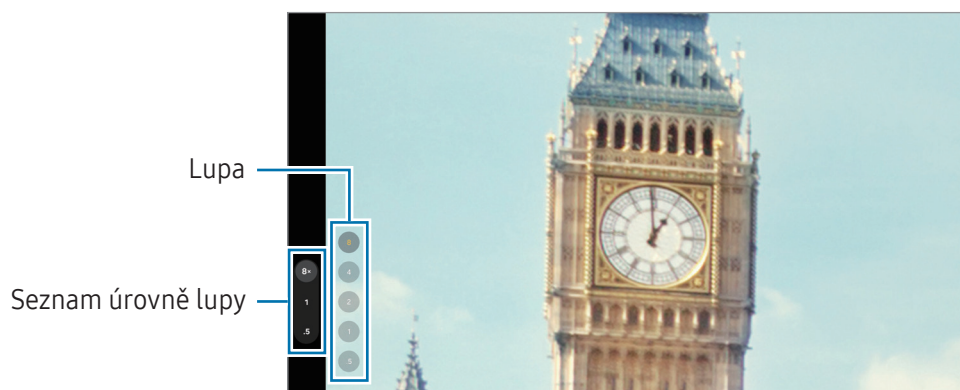

## Zamknutí ostření (AF) a expozice (AE)













Můžete uzamknout zaostření nebo expoziční čas pro vybranou oblast, abyste zabránili fotoaparátu v dalším automatickém nastavení podle toho, jak se mění fotografované předměty nebo osvětlení.

Klepněte na oblast, na kterou chcete zaostřit a podržte ji, na dané oblasti se objeví rámeček AF/AE na nastavení ostření a expozice budou zamčena. Nastavení zůstane zamknuto i poté, co pořídíte fotografii.

 Tato funkce nemusí být v závislosti na režimu fotografování k dispozici.

## Možnosti pro aktuální režim snímání

Na obrazovce náhledu používejte následující možnosti.

-  : Zapnutí nebo vypnutí blesku.
-  : Vyberte délku prodlevy, než fotoaparát automaticky pořídí fotografii.
- **4:3**: Vyberte poměr stran pro fotografie.
-  : Zapnutí nebo vypnutí funkce pohyblivé fotografie. Pokud funkci zapnete, nahraje se zároveň videoklip několik sekund před klepnutím na tlačítko Fotoaparát.
-  : Změna doby nahrávání hyperlapse videí.
- **AUTO**: Vyberte snímkovou frekvenci hyperlapse videí.
- **16:9**: Vyberte poměr stran pro video.
-  : Vyberte rozlišení pro videa.
-  : Použije efekt filtru nebo zkrášlovací efekty.
-  : Vyberte metodu měření. Hodnota určuje výpočet hodnot osvětlení.  **Měření se zdůrazněním středu** počítá expozici snímku podle světla v prostřední části snímku.  **Marticové měření** průměruje celou scénu.  **Bodové měření** počítá expozici snímku podle světla v prostředním bodu snímku.
-  : V režimu **JÍDLO** zaostří na objekt uvnitř rámečku a rozmaže obraz mimo rámeček.
-  : V režimu **JÍDLO** můžete upravit teplotu barvy.
-  : Přizpůsobte možnosti snímání při pořizování snímků jedním záběrem.



Dostupné možnosti se mohou lišit v závislosti na modelu nebo režimu snímání.

## Režim fotografií

Fotoaparát automaticky upraví možnosti snímání podle okolí.

V seznamu režimů snímání klepněte na položku **FOTOGRAFIE** a klepnutím na položku  pořídte snímek.

### Návrhy snímku

Fotoaparát na základě rozpoznání polohy a úhlu objektu navrhne ideální kompozici snímku.

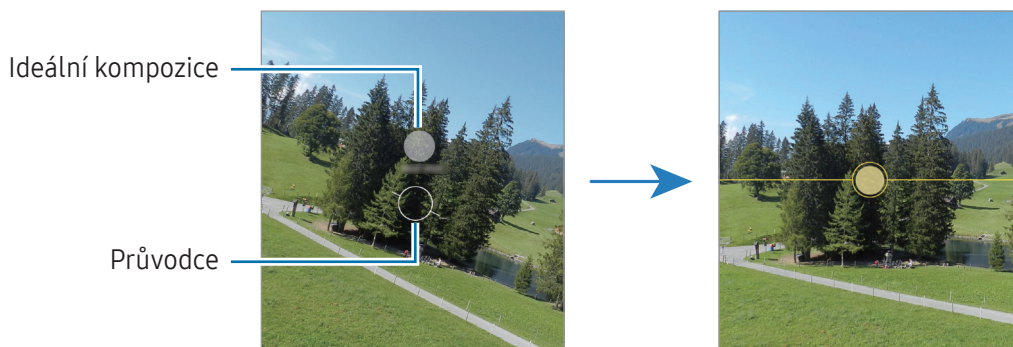

Na obrazovce náhledu klepněte na položku  a klepnutím zapněte přepínač **Návrhy snímku**.

- 1 V seznamu režimů snímání klepněte na položku **FOTOGRAFIE**.  
Na obrazovce náhledu se objeví průvodce.
- 2 Umístěte průvodce na objekt.  
Fotoaparát rozpozná kompozici a na obrazovce náhledu se objeví doporučená kompozice.
- 3 Pohněte zařízením tak, aby se vodítka zarovнала s doporučenou kompozicí.  
Po dosažení ideální kompozice se průvodce změní na žlutý.
- 4 Chcete-li pořídit fotografii, klepněte na položku .





### Pořizování selfie

Autoportréty můžete pořizovat předním fotoaparátem.

- 1 Na obrazovce náhledu prstem přetáhněte nahoru nebo dolů, nebo klepněte na  a přepněte přední fotoaparát na autoportréty.
- 2 Obráťte se k přednímu objektivu fotoaparátu.  
Chcete-li pořizovat autoportréty spolu se širokouhlým snímek krajiny nebo osob, klepněte na položku .
- 3 Chcete-li pořídit fotografii, klepněte na položku .

## Používání filtru a zkrášlovacích efektů

Před fotografováním můžete vybrat efekt filtru a upravit rysy tváře, například odstín pleti nebo tvar obličeje.

- 1 Na obrazovce náhledu klepněte na položku .
- 2 Vyberte efekty a poříd'te snímek.  
Pokud klepnete na , můžete si stáhnout filtry, nebo si můžete vytvořit vlastní filtr pomocí obrázku s požadovaným barevným odstínem z **Galerie**.





## Skenování dokumentů nebo textu

Můžete skenovat dokumenty nebo text.

- 1 V seznamu režimů snímání klepněte na položku **FOTOGRAFIE**.
- 2 Namiřte fotoaparát na objekt a klepněte na položku **Skenovat**.  
Položka **Skenovat** se zobrazí jen v případě, že se detekuje dokument nebo text.
- 3 Klepněte na možnost **Skenovat**, vyberte požadovanou oblast a potom klepněte na možnost **Uložit**.

## Režim videa

Fotoaparát automaticky upraví možnosti snímání podle okolí.



- 1 V seznamu režimů snímání klepněte na položku **VIDEO** a klepnutím na položku  nahrajte video.
  - Chcete-li přepnout mezi předním a zadním fotoaparátem během záznamu, potáhněte prstem nahoru nebo dolů na obrazovce náhledu nebo klepněte na položku .
  - Chcete-li během nahrávání zachytit obrázek z videa, klepněte na položku .
- 2 Chcete-li ukončit nahrávání videa, klepněte na položku .

 Optický zoom nemusí fungovat v prostředí s nedostatečným osvětlením.

## Režim SINGLE TAKE

Pořizujte různé fotky a videa v rámci jediného snímku.

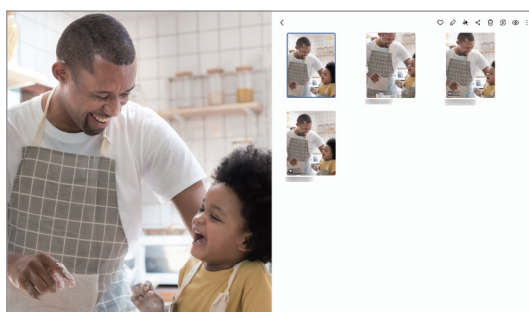
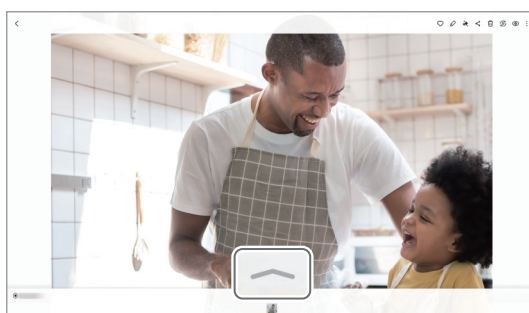

Zařízení automaticky vybere nejlepší snímek a vytvoří fotografie s filtry nebo videa, u kterých se budou určité části opakovat.

- 1 V seznamu režimů snímání klepněte na položku **DALŠÍ** → **SINGLE TAKE**.
- 2 Klepnutím na  zachytíte požadovanou scénu.
- 3 Klepněte na miniaturu náhledu na obrazovce náhledu nebo otevřete aplikaci **Galerie** a vyberte soubor. Pokud chcete zkontrolovat i další výsledky, klepněte na ikonu . Pokud chcete jednotlivé výsledky ukládat individuálně, klepněte na položku a podržte ji, zaškrtněte požadované položky a klepněte na položku .



## Režim portrétu / režim video portrétu

Zachycujte snímky nebo videa se zaostřeným obličejem a rozostřeným pozadím. Můžete také použít efekt pozadí a po pořízení snímku ho upravit.

- 1 V seznamu režimů snímání klepněte na položku **PORTRÉT** nebo **DALŠÍ** → **PORTRÉTNÍ VIDEO**.
- 2 Klepněte na položku  a vyberte požadovaný efekt pozadí. Intenzitu efektu pozadí upravíte přetažením posuvníku nastavení.
- 3 Když se na obrazovce náhledu zobrazí **Připravený**, klepnutím na položku  pořídíte fotografii, nebo klepnutím na položku  nahrajte video.

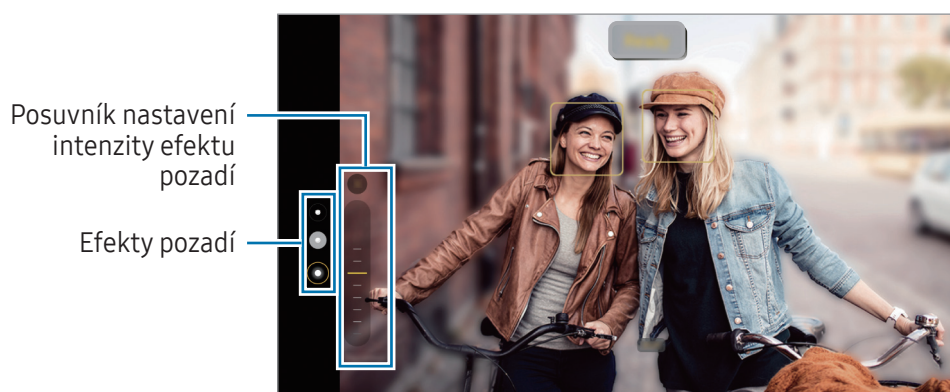

-  Dostupné možnosti se mohou lišit v závislosti na režimu snímání.
- Tuto funkci používejte na místech s dostatečným osvětlením.
- Rozmazání pozadí nemusí být správně použito za následujících podmínek:
  - Zařízení nebo předmět se pohybují.
  - Objekt je tenký nebo průhledný.
  - Objekt má podobnou barvu jako pozadí.
  - Objekt nebo pozadí jsou nevýrazné.

## Režim Pro / Režim videa Pro

Pořizujte fotografie nebo videa a přitom ručně upravujte různé možnosti snímání, například hodnotu expozice a hodnotu ISO.

V seznamu režimů snímání klepněte na položku **DALŠÍ** → **PRO** nebo **PROFESIONÁLNÍ VIDEO**. Vyberte možnosti a přizpůsobte nastavení, potom pořídte fotografii klepnutím na položku  nebo nahrajte video klepnutím na položku .

### Dostupné možnosti

- **WB:** Vyberte vhodné vyvážení bílé, aby měly snímky realistické barevné podání. Můžete nastavit teplotu barev.
- **EV:** Změňte hodnotu expozice. Toto nastavení určuje, kolik světla čidlo fotoaparátu pojme. Pro slabě osvětlené situace použijte vyšší hodnotu expozice.
- **ISO:** Vybere hodnotu ISO. Ovládá citlivost fotoaparátu na světlo. Nízké hodnoty se používají pro nehybné nebo jasně osvětlené objekty. Vyšší hodnoty se používají pro rychle se pohybující nebo špatně osvětlené objekty. Vyšší hodnota citlivosti ISO však může zvýšit šum na fotografiích nebo videích.
-  : Reset nastavení.

### Oddělení zaostřené oblasti a expoziční oblasti

Můžete oddělit oblast ostření a oblast použitou pro výpočet expozice.

Klepněte na obrazovku náhledu a podržte ji. Na obrazovce se objeví rámeček AF/AE. Přetáhněte rámeček do oblasti, kde chcete oddělit oblast ostření oblast expozice.

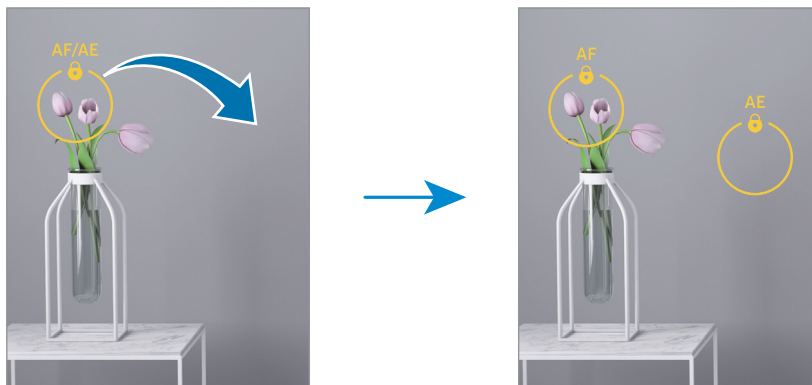



## Noční režim

Pomocí tohoto režimu můžete pořizovat fotografie při slabém osvětlení bez použití blesku. Při použití stativu dosáhnete jasnějších a ostřejších výsledků.

- 1 V seznamu režimů snímání klepněte na položku **DALŠÍ** → **NOC**.
- 2 Klepněte na položku  a držte zařízení v klidu, dokud nebude fotografování dokončeno.



## Režim jídla

Pořizujte fotografie jídla se živějšími barvami.

- 1 V seznamu režimů snímání klepněte na položku **DALŠÍ** → **JÍDLO**.  
Na obrazovce se zobrazí rámeček a oblast mimo rámeček se rozmaže.
- 2 Budete-li chtít změnit velikost rámečku, přetáhněte roh rámečku.  
Rámeček můžete přesunout nebo klepnout na požadovanou oblast.
- 3 Abyste upravili teplotu barvy, klepněte na položku  a přetáhněte panel přizpůsobení.
- 4 Chcete-li pořídit fotografii, klepněte na položku .

## Panoramatický režim

V panoramatickém režimu pořídíte sérii fotografií, pak je spojíte dohromady a vytvoříte širokoúhlou scénu.

- 1 V seznamu režimů snímání klepněte na položku **DALŠÍ** → **PANORÁMA**.
- 2 Klepněte na položku  a pomalu posuňte zařízení jedním směrem.  
Udržujte snímek v rámečku hledáčku fotoaparátu. Pokud se obrázek náhledu nachází mimo vodící rámeček nebo pokud nebudete zařízením pohybovat, zařízení automaticky přestane pořizovat fotografie.
- 3 Klepnutím na položku  zastavte pořizování fotografií.





Neměli byste fotit neurčité pozadí, například prázdnou oblohu nebo holou stěnu.



## Režim Hyperlapse

Nahrávejte scény, jako jsou pohybující se lidé nebo projíždějící auta, a prohlížejte je jako zrychlená videa.

- 1 V seznamu režimů snímání klepněte na položku **DALŠÍ** → **HYPERČAS**.
  - 2 Klepněte na položku **AUTO** a vyberte možnost snímkové frekvence. Pokud nastavíte snímkovou frekvenci na **AUTO**, zařízení bude snímkovou frekvenci automaticky upravovat podle proměňující se scény.
  - 3 Klepnutím na položku  spustíte nahrávání.
  - 4 Klepnutím na položku  nahrávání dokončíte.
-  Noční funkci Hyperlapse můžete použít klepnutím na položku **AUTO** → **45x** nebo **15x** na možnosti fotografování. Tato funkce je vhodná například pro pořizování záběrů z jedoucích aut, které vypadají, jako by se světlo také pohybovalo.

## Přizpůsobení nastavení fotoaparátu

Na obrazovce náhledu klepněte na položku . Některé možnosti nemusí být v závislosti na režimu fotografování k dispozici.

### Inteligentní funkce

- **Optimalizátor scény:** Nastaví zařízení tak, aby v závislosti na objektu nebo scéně automaticky upravovalo nastavení barev a používalo optimalizovaný efekt.
- **Skenovat dokumenty a text:** Když zadní fotoaparát rozpozná dokument nebo text, zobrazí se ikona **Skenovat**.
- **Skenovat QR kódy:** Nastavte zařízení, aby skenovalo QR kódy z obrazovky náhledu.
- **Návrhy snímku:** Nastavení telefonu, které umožňuje ideální kompozici pro fotografii na základě rozpoznání polohy a úhlu snímaného předmětu.

### Obrázky

- **Potažením tlačítka Spoušť:** Výběr akce, která proběhne, když potáhnete tlačítko Fotoaparát k okraji obrazovky a podržíte ho.
- **Vodoznak:** Přidání při pořizování snímků vodoznak.
- **Vysoce kvalitní obrázky:** Pořizujte fotografie ve formátu HEIF (High Efficiency Image Format).

## Selfie

- **Uložit selfie jako v náhledu:** Nastavení, které umožňuje ukládat fotografie nebo videa zobrazené na obrazovce náhledu po jejich pořízení předním fotoaparátem bez převrácení.
- **Potaž. nah./dolů přep. fotoap.:** Zapněte tuto funkci a přepínejte fotoaparáty přejetím prstem nahoru nebo dolů na obrazovce náhledu.

## Videa

- **Stabilizace videa:** Zapne funkci proti otřesům a omezuje nebo odstraňuje rozmazání obrazu způsobené otřesy fotoaparátu během záznamu videa.
  - **Rozšířené možnosti videa**
    - **Vysoce efektivní videa:** Můžete nahrávat videa ve formátu High Efficiency Video Codec (HEVC). Videa HEVC se budou ukládat jako komprimované soubory, abyste šetřili úložiště zařízení.
    - **Nahrávání prostorového zvuku:** Můžete nahrávat videa s poutavějším 3D zvukem pomocí Bluetooth sluchátek, která podporují funkci nahrávání 360 zvuku.
-  • Možná nebudete moci přehrávat videa HEVC na ostatních zařízeních nebo je sdílet online.
- V některých režimech snímání nemůžete nahrávat videa ve formátu HEVC.

## Obecné

- **Auto HDR:** Pořizujte fotografie s bohatými barvami a zachycení podrobností i na tmavých a světlých místech.
  - **Dělicí čáry:** Zobrazí vodítka hledáčku a pomůže s kompozicí při výběru předmětů.
  - **Značky polohy:** Připojí k fotografii značku polohy GPS.
-  • Síla signálu GPS se může snížit v místech, kde je signál stíněn, například mezi budovami, v nízko položených oblastech či za špatného počasí.
- Vaše umístění může být vidět na fotografiích, když je nahrajete na internet. Chcete-li tomu zabránit, vypněte nastavení značky polohy.

- **Metody fotografování**

- **Stisknutí tlačítek hlasitosti:** Pomocí tlačítek ovládání hlasitosti můžete pořizovat snímky nebo nahrávat videa, přibližovat nebo oddalovat obraz, případně ovládat hlasitost.
- **Plovoucí tlačítko Spoušť:** Můžete přidat kamkoliv na displej další pohyblivé tlačítko umožňující pořizovat snímky.
- **Ukázat dlaň:** Když umístíte dlaň před přední fotoaparát, můžete pořizovat selfie nebo spustit nahrávání videa.
- **Nastavení, které se zachová:** Když otevřete fotoaparát, ponechají se naposledy použitá nastavení, například režim snímání.
- **Umístění úložiště:** Výběr umístění úložiště. Tato funkce se objeví po vložení SD karty.

### Soukromí

- **Oprávnění:** Získání přístupu k oprávněním nezbytným pro použití aplikace Fotoaparát.
- **Vynulovat nastavení:** Obnovení nastavení fotoaparátu.
- **O aplikaci Fotoaparát:** Zkontrolujte verzi aplikace Fotoaparát a právní informace.
- **Kontaktujte nás:** Můžete nám poslat dotaz nebo zjistit často kladené dotazy.



Dostupnost některých funkcí závisí na modelu.

# Galerie

## Úvod

Umožňuje získat přístup ke snímkům a videím uloženým v zařízení. Snímky a videa můžete také spravovat v albech a vytvářet příběhy.

## Používání Galerie

Otevřete aplikaci **Galerie**.

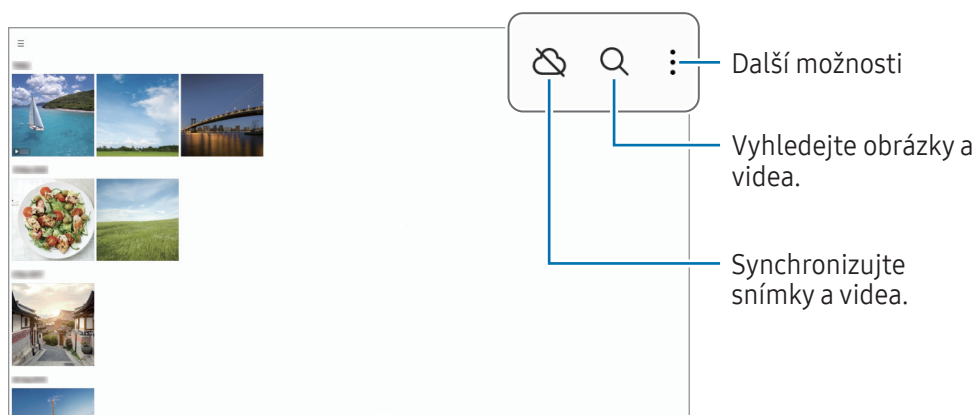

## Zobrazení snímků

Otevřete aplikaci **Galerie** a vyberte snímek. Ostatní soubory můžete zobrazit potažením prstu doleva nebo doprava po obrazovce.

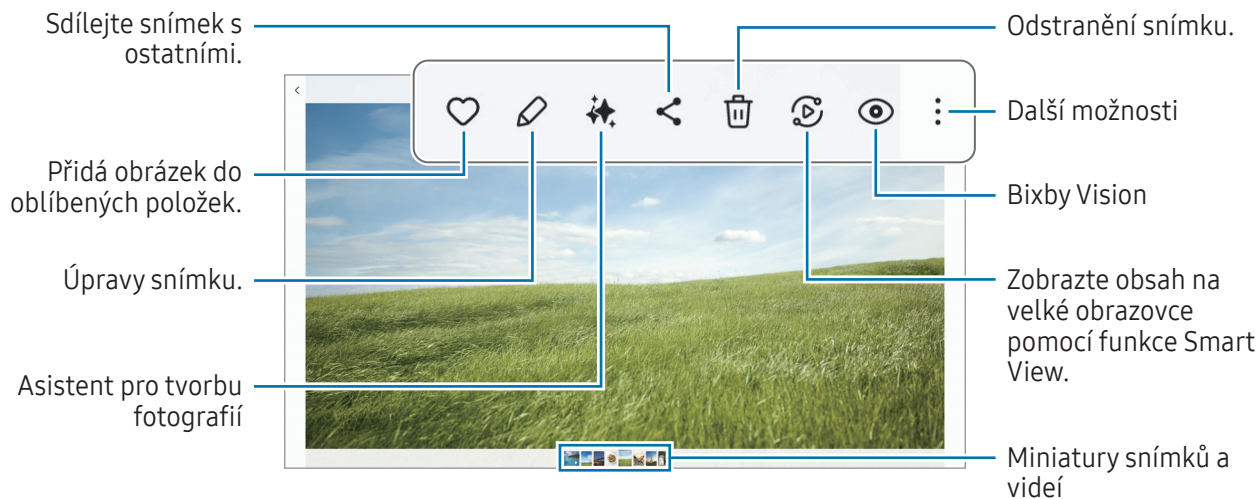

## Remasterování snímků

Je možné vylepšit nevýrazné, rozmazané snímky a snímky s nízkým rozlišením.

- 1 Otevřete aplikaci **Galerie** a vyberte snímek.
- 2 Táhněte nahoru po displeji a klepněte na položku **Zvýšit kvalitu**.  
Můžete si prohlédnout snímek před a po.
- 3 Remasterovaný snímek uložíte klepnutím na položku **↓**.

## Extrakce objektů ze snímků

Oddělení objektu od pozadí a jeho extrakce. Extrahovaný obrázek můžete zkopírovat nebo ho uložit jako nálepku či obrázek a následně použít různými způsoby.

- 1 Otevřete aplikaci **Galerie** a vyberte snímek.
- 2 Klepněte a podržte prst na objektu, který chcete extrahovat, a vyberte možnost.  
Po výběru snímku pořízeného pomocí funkce pohyblivé fotografie se objeví funkce **Uložit jako GIF**.  
Chcete-li extrahovaný snímek uložit ve formátu GIF, klepněte na položku **Uložit jako GIF**.

## Oříznutí zvětšených snímků

- 1 Otevřete aplikaci **Galerie** a vyberte snímek.
- 2 Roztáhněte dva prsty od sebe na oblasti, kterou chcete uložit, a klepněte na položku .  
Oříznutá oblast se uloží jako soubor.



## Prohlížení videí

Otevřete aplikaci **Galerie** a vyberte video, které chcete přehrát. Ostatní soubory můžete zobrazit potažením prstu doleva nebo doprava po obrazovce.

Chcete-li využít více možností při přehrávání, klepněte na  → **Otevřít ve Videopřehr.**

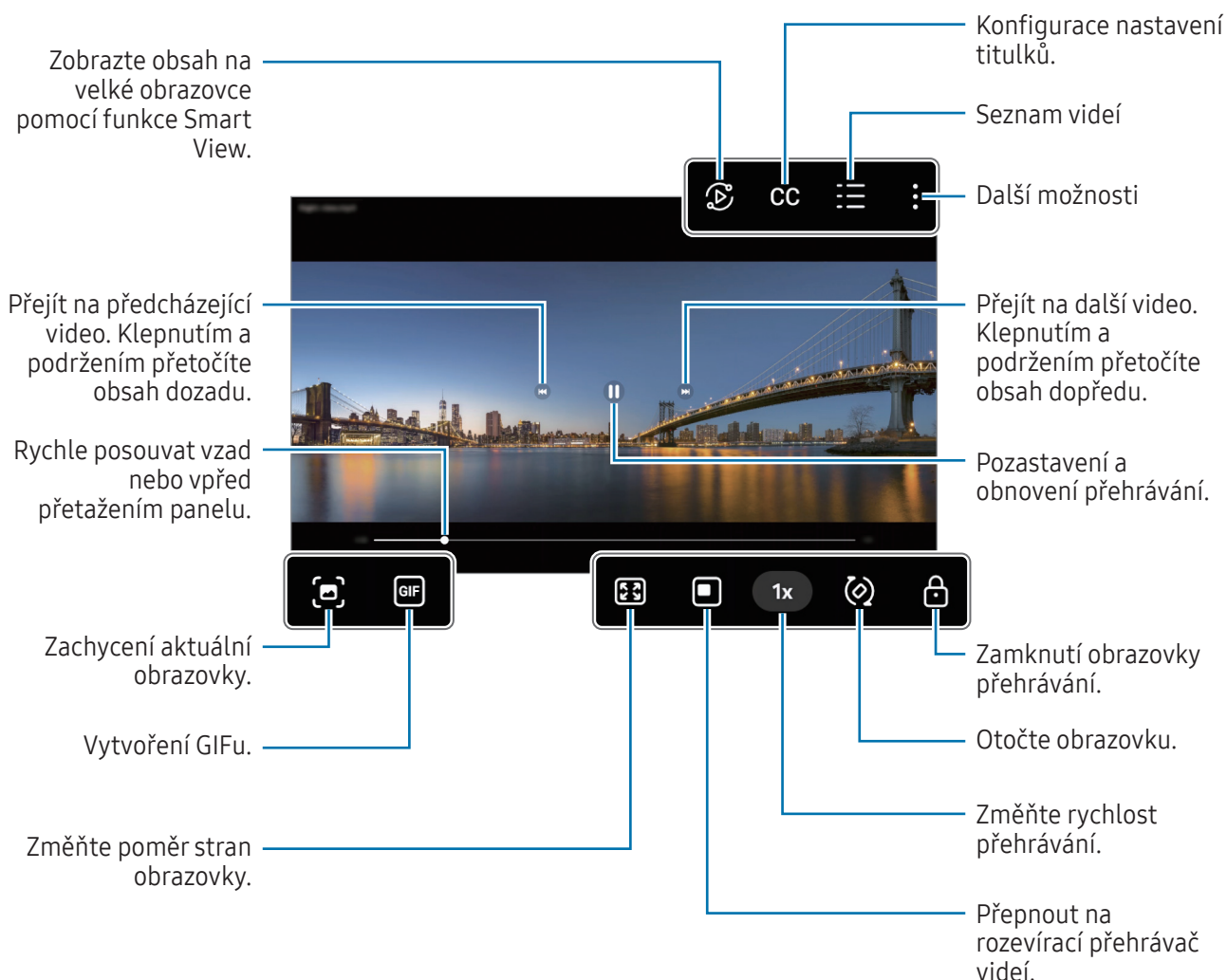

Táhněte nahoru nebo dolů na levé straně obrazovky přehrávání, abyste upravili jas, nebo táhněte nahoru nebo dolů na pravé straně obrazovky přehrávání, abyste upravili hlasitost.

Chcete-li přetáčet rychle vzad nebo vpřed, potáhněte prstem doleva nebo doprava po obrazovce přehrávání.

## Sledování jasnějších a čistších videí

Zvyšte jas obrazovky a zajistěte živější barvy při přehrávání videa. Otevřete **Nastavení** a klepněte na položku **Rozšířené funkce** → **Jas videa** → **Jasný**.



- Tato funkce je dostupná pouze v některých aplikacích.
- Použití této funkce zvýší spotřebu energie z baterie.



## Alba

Otevřete aplikaci **Galerie**, klepněte na položku  → **Alba** →  a potom vyberte typ alba.

- **Album:** Vytvoření nových alb a přidávání obrázků a videí ručně.
- **Automaticky aktualizované album:** Vytvoření alb, která automaticky shromažďují snímky vybraných osob.
- **Skupina:** Vytvoření skupiny souvisejících alb.



## Příběhy

Když zachytíte nebo uložíte snímky a videa, zařízení přečte jejich značky data a polohy, snímky a videa roztřídí a potom vytvoří příběhy.

Otevřete aplikaci **Galerie**, klepněte na položku  → **Příběhy** a vyberte příběh. Pokud klepnete na položku , můžete použít různé možnosti, například změnu názvu příběhu.

Pokud klepnete na položku  → **Vytvořit příběh** na seznamu příběhu, můžete vytvářet příběhy ručně.

## Synchronizace snímků a videí

Otevřete aplikaci **Galerie**, klepněte na položku , a dokončete synchronizaci podle pokynů na obrazovce. Po synchronizaci aplikace **Galerie** a cloudu se ikona změní na .

Při synchronizaci se do cloudu ukládají také pořízené snímky a videa. Snímky a videa uložená v cloudu můžete otvírat v aplikaci **Galerie** a také na ostatních zařízeních.

 Když propojíte účet Samsung a účet Microsoft, budete moci nastavit cloudové úložiště jako Microsoft OneDrive.

## Mazání snímků nebo videí

Otevřete aplikaci **Galerie**, klepněte na snímek, video nebo příběh, které chcete odstranit, a podržte ho, potom klepněte na položku **Odstr.**

## Používání funkce koše

Snímky a videa, které odstraníte, budou dočasně uloženy v koši. Soubory budou po určité době odstraněny.

Chcete-li zobrazit soubory v koši, otevřete aplikaci **Galerie** a klepněte na položku  → **Koš**. Pokud chcete obnovit soubory, klepněte na možnost **Upravit**, vyberte soubory a potom klepněte na možnost **Obnovit**.



## Zóna AR

### Úvod

Aplikace AR zóna poskytuje funkce související s rozšířenou realitou. Vyberte funkci a zaznamenejte zábavné fotografie nebo videa.

### Spuštění AR zóny

AR zónu můžete spustit následujícími způsoby:

- V aplikaci **Fotoaparát** klepněte na položku **DALŠÍ** v seznamu režimů snímání a klepněte na položku **ZÓNA AR**.
- Pokud jste si přidali ikonu na obrazovku Aplikace, otevřete aplikaci **Zóna AR**.



Dostupnost některých funkcí závisí na poskytovateli nebo modelu.

### Studio AR emoji

Vytvářejte emoji libovolným způsobem a bavte se při jejich používání v různých funkcích.

### Vytvoření AR Emoji

- 1 Spusťte aplikaci AR zóna a klepněte na položku **Studio AR emoji**.
- 2 Můžete si vybrat předpřipravené emoji. Potáhněte vlevo nebo vpravo, vyberte si emoji a klepněte na položku .  
Pokud si chcete vytvořit vlastní emoji, poříd'te si selfie nebo vyberte obrázek.

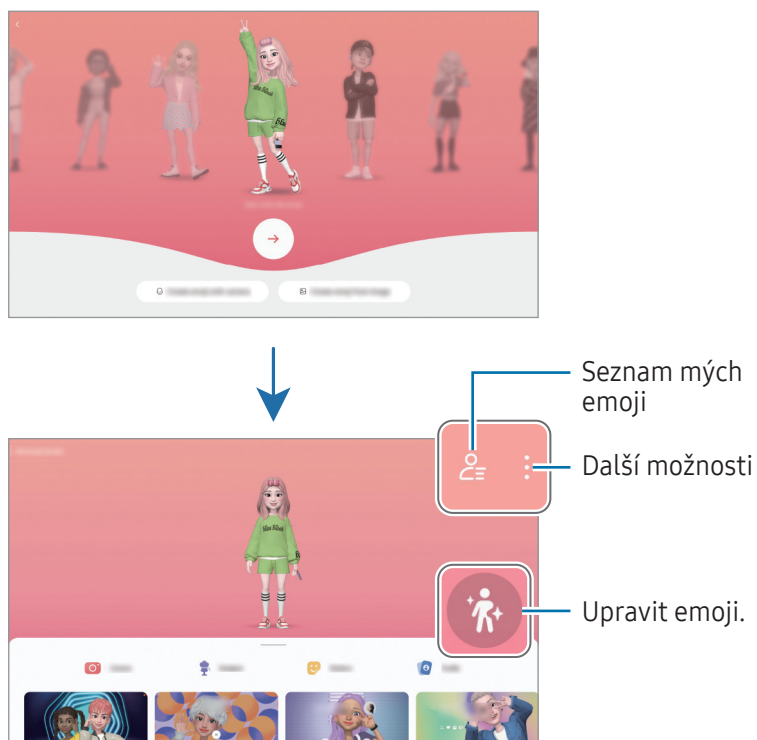

### 3 Emoji vytvoříte podle pokynů na obrazovce.



#### Výběr AR emoji, které se má použít

Na hlavní obrazovce aplikace Studio AR Emoji klepněte na položku  a vyberte požadované emoji.

#### Odstranění AR emoji

Na hlavní obrazovce aplikace Studio AR Emoji klepněte na  → , zaškrtněte emoji, které chcete odstranit, a poté klepněte na **Odstranit**.

#### Synchronizace AR emoji

AR emoji můžete získat na všech svých zařízeních, pokud jste na nich přihlášení ke stejnému účtu Samsung.

Na hlavní obrazovce aplikace Studio AR Emoji klepněte na  → **Nastavení** a klepnutím na přepínač **Synchronizovat se Samsung Cloud** jej zapněte.

## Vytvoření krátkého videa s AR emoji a vyzdobení zařízení pomocí něj

Můžete vytvořit krátké video s emoji a použít ho jako tapetu nebo obrázek na pozadí hovoru.

Na hlavní obrazovce aplikace Studio AR Emoji vyberte možnost **Vytvořit video**, **Pozadí upozornění**, **Obr. hovoru** nebo **Zam. obr.** a vytvořte video.

Uložená videa můžete zkontrolovat v aplikaci **Galerie**.

## Vytvoření profilového obrázku kontaktu nebo karty pomocí AR emoji

Nastavte emoji jako svůj profilový obrázek nebo kartu v aplikaci **Kontakty**. Můžete si vybrat z různých póz nebo si vytvořit svoje vlastní výrazy.

### Vytvoření profilového obrázku

- 1 Na hlavní obrazovce Studio AR Emoji klepněte na položku **Profil** → **Obrázek v profilu** a vyberte emotikon.
- 2 Klepnutím na položku  zachyťte svůj výraz nebo si vyberte požadovanou pózu.
- 3 Klepněte na položku **Uložit** → **Uložit**.

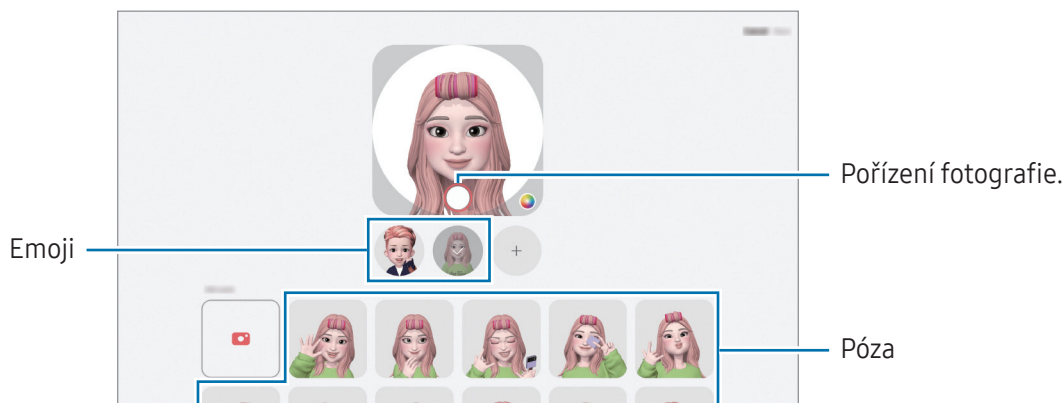

### Vytvoření profilové karty

- 1 Na hlavní obrazovce Studio AR Emoji klepněte na položku **Profil** → **Obrázek** a vyberte emotikon. Chcete-li vytvořit profil s krátkým videem AR, klepněte na položku **Video** a vytvořte video.
- 2 Klepnutím na položku  zachyťte svůj výraz nebo si vyberte požadovanou pózu.
- 3 Klepněte na položku **Uložit**, upravte kartu a potom klepněte na položku **Hotovo**.

## Videohovory s AR emoji

Během videohovoru klepněte na položku **Efekty** → **Emoji** a vyberte požadovaný emoji.

## Fot. AR emoji

Vytvářejte zábavné fotografie nebo videa s obrázky emoji v různých režimech snímání.

- 1 Spusťte aplikaci AR zóna a klepněte na položku **Fotoaparát AR Emoji**.
- 2 Vyberte obrázek emoji a režim, které chcete používat. Dostupné režimy se mohou lišit v závislosti na vybraném obrázku emoji.
  - **SCÉNA**: Emoji napodobuje výrazy vašeho obličeje. Můžete také změnit obrázek na pozadí.
  - **MASKA**: Obličej z obrázku emoji se objeví na vaší tváři, takže vypadáte, jako byste měli masku.
  - **ZRCADLO**: Emoji napodobuje pohyby vašeho těla.
  - **HRA**: Emoji se přesune na skutečné pozadí.

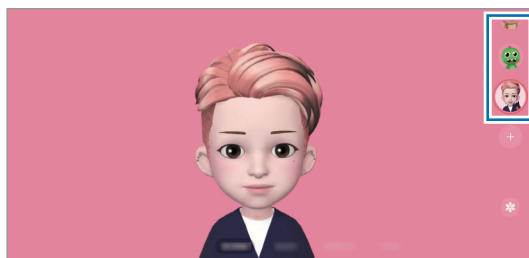

- 3 Klepnutím na ikonu emoji pořídíte fotografii nebo klepnutím a podržením ikony zaznamenejte video. Pořízené fotografie a videa můžete zkontrolovat a sdílet v aplikaci **Galerie**.

## Nálepky AR emoji

Při vytváření AR Emoji se automaticky vytvoří nálepky s výrazy a akcemi emoji. Můžete si také vytvořit vlastní nálepky změnou výrazu nebo pozadí. Nálepky emoji můžete používat při odesílání zpráv nebo na sociálních sítích.

### Vytváření vlastních nálepek

- 1 Spustíte aplikaci AR zóna a klepněte na položku **Nálepky AR emoji**.
- 2 Klepněte na položku **+** v horní části stránky seznamu nálepek.
- 3 Upravte nálepky podle svých požadavků a klepněte na položku **Uložit**.  
K vytvořeným nálepkám máte přístup v horní části seznamu nálepek.

### Odstraňování nálepek AR emoji

Spustíte aplikaci AR zóna a klepněte na položku **Nálepky AR emoji** → **Upravit**. Vyberte nálepky emoji, které chcete odstranit, a klepněte na položku **Odstranit**.

### Použití nálepek AR emoji v chatech

Nálepky emoji můžete používat během konverzací prostřednictvím zpráv nebo na sociálních sítích. Následující akce jsou příklady použití nálepek emoji v aplikaci **Zprávy**.

- 1 Při vytváření zprávy v aplikaci **Zprávy** klepněte na klávesnici Samsung na .
- 2 Klepněte na ikonu emoji.
- 3 Vyberte jednu z nálepek emoji.  
Vloží se nálepka emoji.

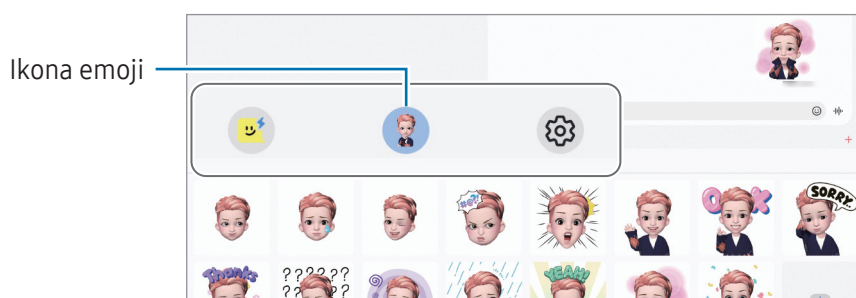

## AR kresba

### (Záznam videí s funkcí AR)

Nahrávejte zábavná videa s virtuálním psaním nebo kreslením rukou na obličej nebo jinam. Když fotoaparát rozpozná obličej nebo volný prostor, budou malůvky na obličej sledovat pohybující se obličej a malůvky na prázdném prostoru zůstanou na stejném místě, i když se bude fotoaparát pohybovat.

1 Spusťte aplikaci AR zóna a klepněte na položku **AR kresba**.

Když fotoaparát objekt rozpozná, objeví se na obrazovce rozpoznaná oblast.

2 Umožňuje psát a kreslit na rozpoznanou oblast.

- Pokud přepnete na zadní fotoaparát, můžete také psát nebo kreslit mimo rozpoznanou oblast.
- Když klepnete na položku , a potom začnete vytvářet malůvky, můžete se při vytváření malůvek nahrát.

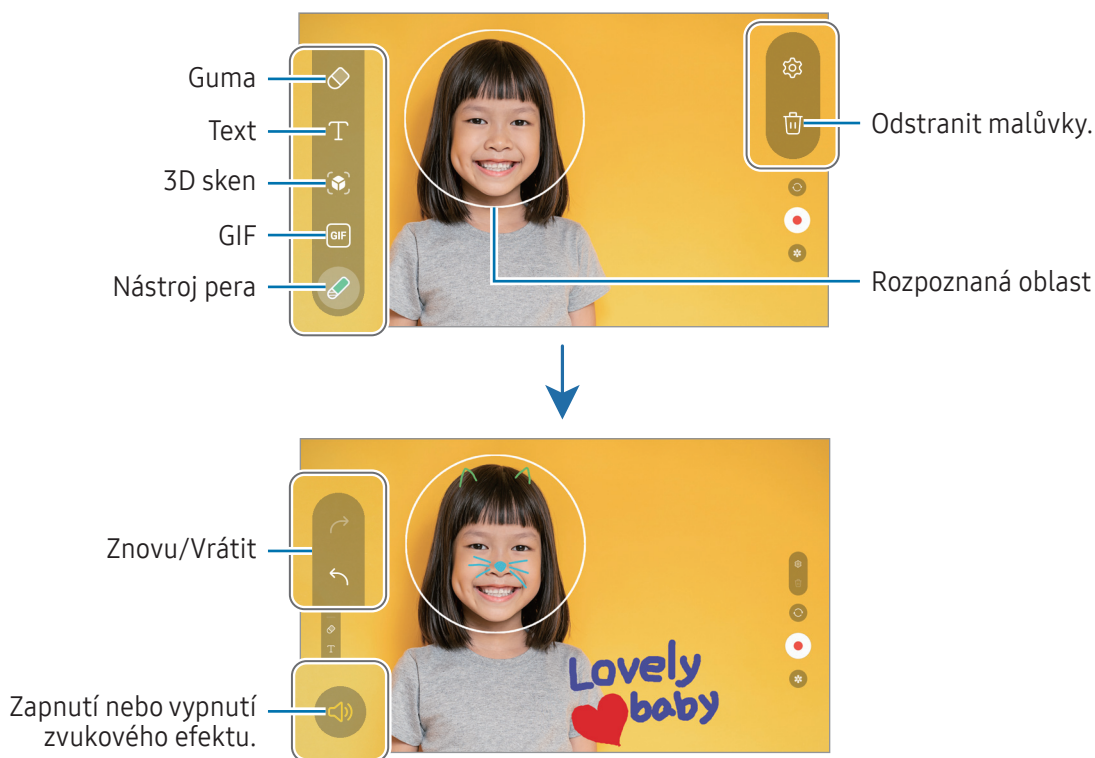

3 Chcete-li pořídit video, klepněte na položku .

4 Chcete-li ukončit nahrávání videa, klepněte na položku .

Video můžete zkontrolovat a sdílet ve složce **Galerie**.



Dostupné funkce na obrazovce náhledu se mohou lišit v závislosti na použitém fotoaparátu.

# Bixby

## Úvod

Bixby je uživatelské rozhraní, díky němuž budete moci pohodlněji používat svoje zařízení.

Požadavek můžete službě Bixby říci nebo můžete napsat text. Bixby spustí funkci, kterou požadujete, nebo zobrazí informace, které chcete. Další informace získáte na adrese [www.samsung.com/bixby](http://www.samsung.com/bixby).



Služba Bixby je k dispozici jen v některých jazycích a nemusí být k dispozici v závislosti na vaší oblasti.

## Spuštění služby Bixby

Stisknutím a podržením bočního tlačítka spustíte službu Bixby. Zobrazí se úvodní stránka služby Bixby. Po výběru jazyka, který chcete ve službě Bixby používat, se přihlaste se do účtu Samsung a proveďte nastavení podle pokynů na obrazovce. Následně se zobrazí obrazovka služby Bixby.

## Používání služby Bixby

Když držíte boční tlačítka řeknete službě Bixby, co chcete. Případně řeknete frázi pro probuzení a poté řeknete, co potřebujete.

Můžete například stisknout a podržet boční tlačítka a říct: „How’s the weather today?“. Na obrazovce se objeví informace o počasí.

Pokud na obrazovce aplikací nemůžete najít ikonu aplikace Bixby () , otevřete **Nastavení**, klepněte na **Rozšířené funkce** → **Bixby** a pak ji zapněte klepnutím na přepínač **Show Bixby on Apps screen**.

## Probuzení služby Bixby hlasem

Konverzaci se službou Bixby můžete zahájit slovy „Hi, Bixby“ nebo „Bixby“. Zaregistrujte svůj hlas tak, aby služba Bixby reagovala na váš hlas.

- 1 Otevřete **Nastavení**, klepněte na položku **Rozšířené funkce** → **Bixby** → **Voice wake-up**.
- 2 Klepnutím zapněte přepínač.
- 3 V části **Wake-up phrase** vyberte požadovanou frázi pro probuzení.

- 4 Klepnutím na přepínač **Respond to my voice** tuto funkci aktivujete.
- 5 Nastavení dokončete podle pokynů na obrazovce.  
Nyní můžete říct frázi pro probuzení a zahájit konverzaci.

## Komunikování pomocí psaného textu

Pokud není hlas rozpoznán z důvodu hlasitého prostředí nebo pokud se nacházíte v situaci, kdy je mluvení obtížné, můžete se službou Bixby komunikovat pomocí textu.

Otevřete aplikaci **Bixby**, klepněte na položku , a potom napište, co chcete.

Během takové komunikace vám Bixby bude také odpovídat pomocí textu namísto hlasové zpětné vazby.



# Bixby Vision

## Úvod

Bixby Vision je služba, která poskytuje různé funkce založené na rozpoznávání obrázků. Bixby Vision můžete používat k vyhledávání informací na základě rozpoznání objektů. Můžete používat řadu užitečných funkcí služby Bixby Vision.



- V závislosti na velikosti obrázku, jeho formátu nebo rozlišení nemusí být tato funkce k dispozici nebo nemusíte získat správné výsledky vyhledávání.
- Společnost Samsung nenese odpovědnost za informace o produktech, které poskytuje aplikace Bixby Vision.

## Spuštění aplikace Bixby Vision

Spusťte službu Bixby Vision pomocí jednoho z následujících způsobů.

- V aplikaci **Fotoaparát** klepněte na položku **DALŠÍ** v seznamu režimů snímání a klepněte na položku **BIXBY VISION**.
- V aplikaci **Galerie** vyberte snímek a klepněte na .
- Pokud jste si přidali ikonu aplikace Bixby Vision na obrazovku Aplikace, otevřete aplikaci **Bixby Vision**.

## Používání Bixby Vision

1 Spuštění aplikace Bixby Vision.

2 Vyberte funkci, kterou chcete použít.

- **PŘELOŽIT:** Rozpoznávání textu z dokumentů nebo obrázků a jeho překlad.
- **TEXT:** Rozpoznávání textu z dokumentů nebo obrázků a jeho extrakce.
- **INFORMACE:** Vyhledávejte snímky podobné rozpoznanému objektu online a související informace.



- Dostupné funkce a výsledky vyhledávání se mohou lišit v závislosti na oblasti nebo poskytovateli.
- Pokud se některé funkce nezobrazí, spusťte Bixby Vision, klepněte na položku  → **Nastavení**, a potom klepněte na přepínače vedle funkcí, které chcete zapnout.

## Více oken

### (Použití více aplikací najednou)

#### Úvod

Spusťte až tři aplikace zároveň v zobrazení rozdělené obrazovky. V zobrazení v novém okně můžete také spouštět více aplikací zároveň.

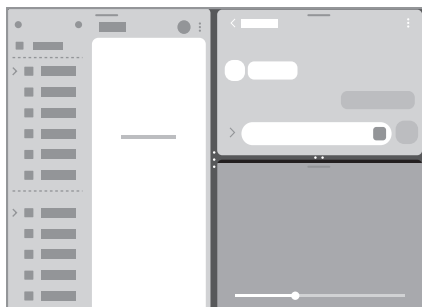

Zobrazení s rozdělenou obrazovkou

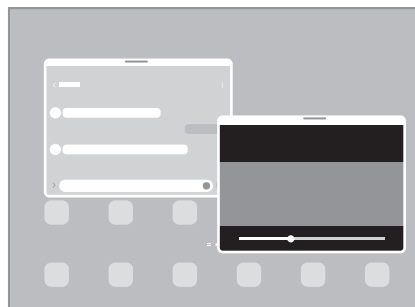

Zobrazení v novém okně

 Některé aplikace nemusí tuto funkci podporovat.

#### Otevírání aplikací z hlavního panelu

Během používání aplikace přetáhněte požadovanou aplikaci z hlavního panelu nahoru a umístěte ji na požadované místo.

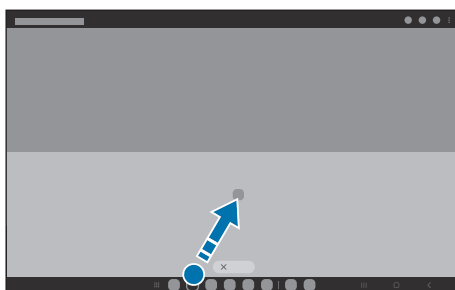

## Spuštění Více oken přejetím po obrazovce

Funkci Více oken můžete spustit přejetím prstu po obrazovce.

Přejeďte dvěma prsty od boční nebo spodní části obrazovky směrem ke středu obrazovky. Obrazovka se změní na zobrazení rozdělené obrazovky.

Pokud chcete změnit zobrazení v novém okně, přejeďte prstem z horního rohu směrem ke středu obrazovky.

Pokud chcete tuto funkci používat, otevřete **Nastavení**, klepněte na **Rozšířené funkce** → **Více oken** a poté klepnutím na přepínač **Potažením zobr. na rozd. obr.** nebo **Potažením zobr. v novém okně** zapněte danou funkci.

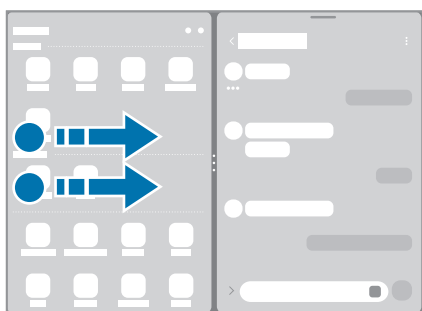

Zobrazení s rozdělenou obrazovkou



Zobrazení v novém okně

## Otevírání aplikací pomocí tlačítka Nedávné

- 1 Klepnutím na tlačítko Nedávné (|||) otevřete seznam naposledy použitých aplikací.
- 2 Táhněte doleva nebo doprava, klepněte na ikonu aplikace, potom klepněte na položku **Otevřít v zobrazení na rozdělené obrazovce** nebo **Otevřít v novém okně**.

## Používání dalších funkcí

### Používání nabídek více oken

Když klepnete na úchyt více oken, zobrazí se dostupné nabídky.

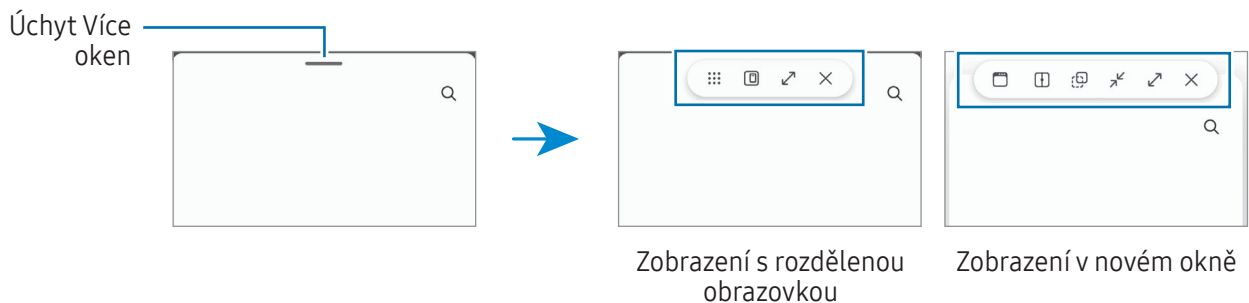

### Nastavení velikosti okna

Tažením kruhů mezi okny s aplikacemi změníte velikost oken.

Když přetáhnete kruhy mezi okny aplikací k okraji obrazovky, okno se maximalizuje.

### Přesouvání nových oken

Pokud chcete přesunout nové okno, klepněte na úchyt více oken a přesuňte ho do nové polohy.

### Ukládání vlastního rozložení zobrazení rozdělené obrazovky

Přidejte často používané aplikace jako dvojici aplikací, abyste je mohli v zobrazení rozdělené obrazovky otevírat zároveň jediným klepnutím.

- 1 V zobrazení s rozdělenou obrazovkou klepněte na kroužky mezi okny s aplikacemi.
- 2 Klepněte na položku ☆.
- 3 Vyberte místo, kam chcete přidat dvojici aplikací.  
Aplikace, které používáte v zobrazení s rozdělenou obrazovkou, se uloží na vámi zvolené místo jako dvojice aplikací.

### Vkládání obsahu

Na displej druhé aplikace můžete přetáhnout různý obsah, třeba text, odkazy nebo obrázky.



Některé aplikace nemusí tuto funkci podporovat.

# Samsung Internet

Hledejte informace procházením internetu a vytvářejte si záložky oblíbených internetových stránek, abyste je mohli příště pohodlně otvírat.

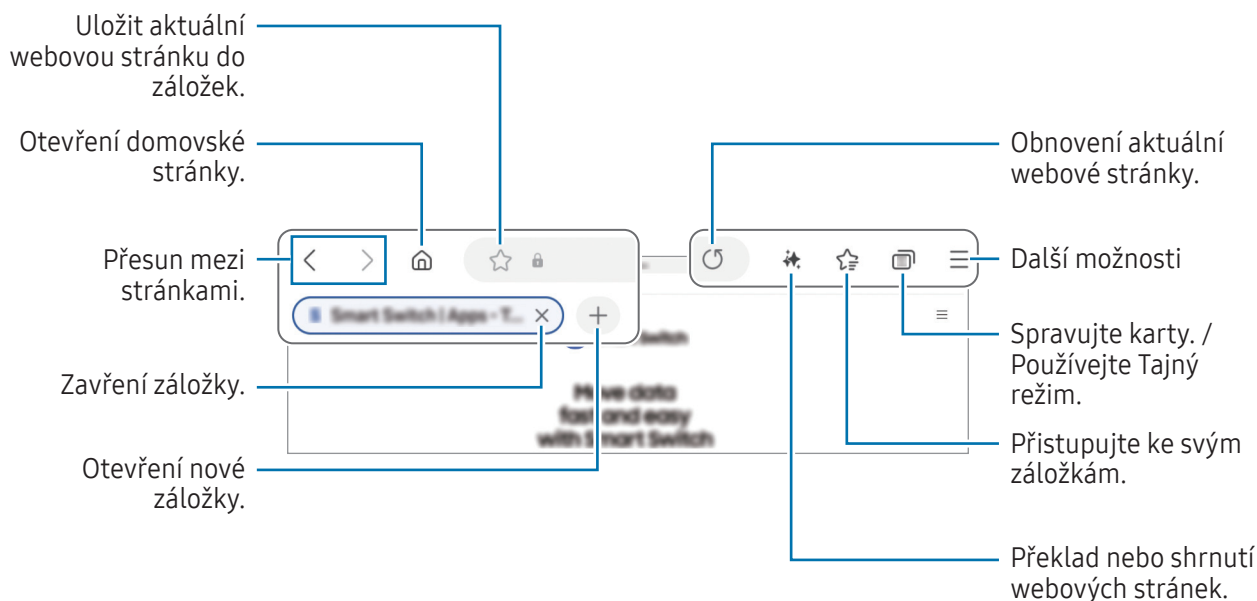

- 1 Otevřete aplikaci **Internet**.
- 2 Zadejte webovou adresu nebo klíčové slovo a pak klepněte na položku **Přejít na**.

Jestliže se panel nástrojů neobjeví, po obrazovce potáhněte prstem mírně dolů.



## Používání Tajného režimu

Pokud nastavíte heslo pro Tajný režim, můžete ostatním zabránit v prohlížení vaší historie vyhledávání, historie procházení a uložených stránek.

- 1 Klepněte na položku  → **Zapnout Režim utajení.**
- 2 Klepnutím na příslušný přepínač zapněte volbu **Zamknout Režim utajení**, klepněte na položku **Start** a poté nastavte heslo pro Tajný režim.  
V Tajném režimu zařízení změní barvu panelů nástrojů. Chcete-li Tajný režim vypnout, klepněte na položku  → **Vypnout Režim utajení.**

 V Tajném režimu není možné používat některé funkce, například zachycení obrazovky.

# Samsung Health

## Úvod

Aplikace Samsung Health pomáhá při správě vašeho zdraví a kondice. Umožňuje nastavovat cíle cvičení, kontrolovat průběh a sledovat celkové zdraví a kondici. Můžete také porovnat své záznamy o počtu kroků s ostatními uživateli aplikace Samsung Health a zjistit tipy týkající se zdraví.

Další informace získáte na adrese [www.samsung.com/samsung-health](http://www.samsung.com/samsung-health).

## Používání aplikace Samsung Health

Otevřete aplikaci **Health**. Pokud tuto aplikaci spouštíte poprvé nebo ji spouštíte znovu po resetování dat, dokončete nastavení podle pokynů na obrazovce.

Chcete-li upravit položky na domovské obrazovce Samsung Health, klepněte na položku  → **Upravit kartu Domů**.

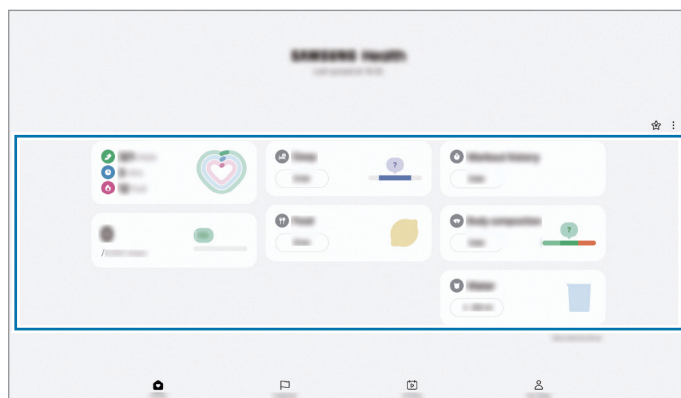

Karty na domovské obrazovce

- **Domů:** Monitorujte své zdraví a kondici.
- **Together:** Porovnávejte záznamy o počtu kroků s jiným uživateli aplikace Samsung Health nebo soupeřte se svými přáteli.
- **Fitness:** Zkontrolujte tipy pro zdraví.
- **Moje stránka:** Spravujte svůj profil a zkontrolujte historii svého zdraví a kondice.



- Dostupnost některých funkcí závisí na oblasti.
- Pokud používáte kartu kroky při jízdě autem nebo vlakem, mohou počet kroků ovlivňovat vibrace.

# Samsung Notes

## Úvod

Vytvářejte poznámky zadáváním textu na klávesnici nebo psaním či kreslením rukou na obrazovce. Do poznámek můžete také vkládat snímky nebo záznamy hlasu.

## Vytváření poznámek

- 1 Otevřete aplikaci **Notes**, klepněte na položku  a poté vytvořte poznámku.

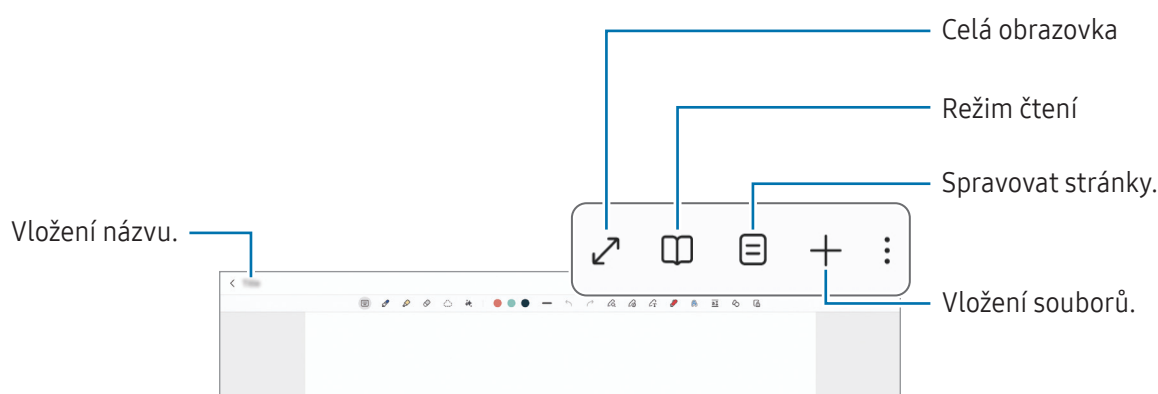



- 2 Jakmile vytváření poznámky dokončíte, uložte ji klepnutím na tlačítko Zpět (<).  
Pokud chcete poznámku uložit v jiném formátu souboru, klepněte na položku  → **Ul. soubor**.

## Odstranění poznámek

Klepněte na poznámku, kterou chcete odstranit, podržte ji a klepněte na položku **Odstr.**

## Synchronizace poznámek

Poznámky můžete kontrolovat a upravovat na všech svých zařízeních přihlášených ke stejnému účtu Samsung.

Otevřete aplikaci **Notes**, klepněte na  →  a potom tuto funkci zapněte klepnutím na přepínač **Synchronizovat se Samsung Cloud**.

## Vytváření ručně psaných poznámek

Na obrazovce vytváření poznámek můžete ručně psát nebo kreslit.

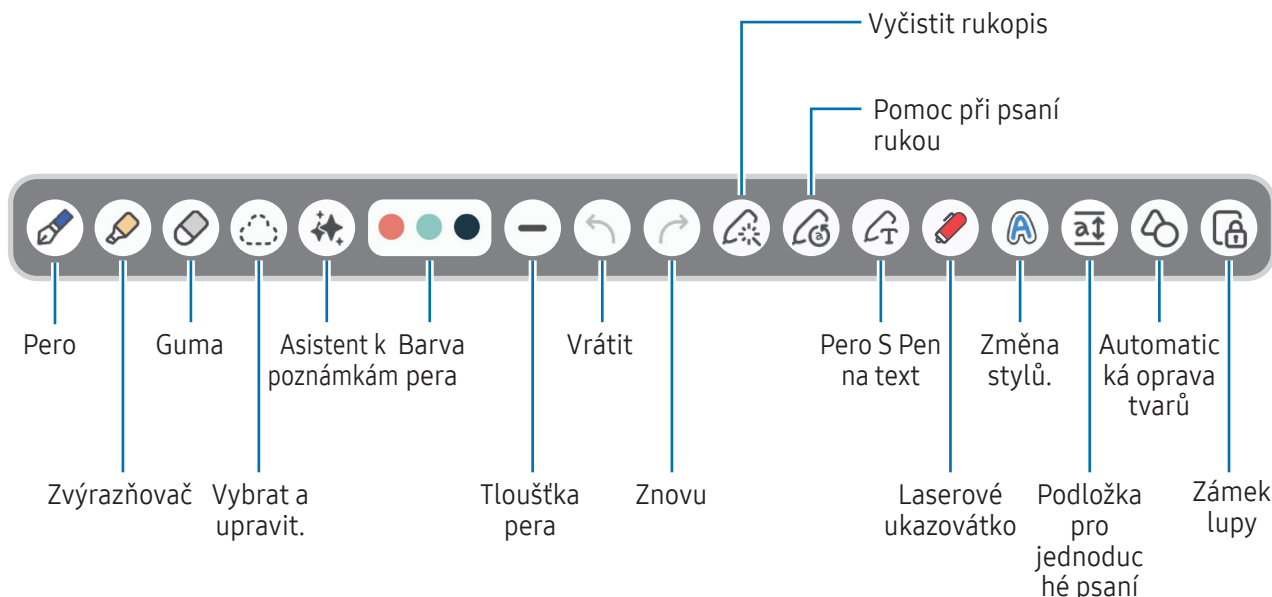

Zadávání ručního psaní může být větší, pokud obrazovku zvětšíte tak, že na ní roztáhnete dva prsty od sebe.



Pokud zadávání prstem nefunguje, klepněte na položku  → **Zapnout kreslení prstem.**

## Používání oblíbených per

Často používaná pera můžete zaregistrovat jako oblíbená a měnit je stisknutím tlačítka pera S Pen.

Pokud chcete zaregistrovat oblíbená pera, klepněte na  →  → , změňte nastavení pera, například typ nebo barvu, a potom klepněte na možnost **Hotovo**.

Na displeji pro vytváření poznámek stiskněte tlačítko pera S Pen a změňte pero. Pokud jste zaregistrovali víc per, opakovaným stisknutím tlačítka pera S Pen přepněte na požadované pero.



- Stisknutím tlačítka pera S Pen v blízkosti obrazovky se spustí guma, proto stiskněte tlačítko pera S Pen v době, kdy je pero mírně od obrazovky.
- Pokud tato funkce není zapnuta, otevřete **Nastavení**, klepněte na možnost **Rozšířené funkce** → **S Pen** a potom funkci zapněte klepnutím na přepínač **Bezdotykové akce**.



## Používání nástroje guma

Když chcete z poznámky vymazat ruční nápis, klepněte na položku  a vyberte oblast, kterou chcete vymazat. Případně vyberte oblast při současném stisknutí a podržení tlačítka pera S Pen.

Chcete-li změnit typ guma, znovu klepněte na položku .



- **Guma tahů:** Vymaže se řádek, který vyberete.
- **Guma oblastí:** Vymaže pouze oblast, kterou vyberete. Velikost guma můžete upravit tažením panelu nastavení velikosti.



I s menší gumou možná nebudete moci přesně vymazat zamýšlenou část.

## Úpravy ručně psaných poznámek

Ručně psané poznámky můžete upravovat pomocí různých možností úprav, jako je vyjímání, přesouvání nebo změna velikosti.

- 1 Pokud se v poznámce nachází ručně psaný text, klepněte na položku . Chcete-li změnit tvar vybrané oblasti, klepněte ještě jednou na položku .
- 2 Vstup vyberete tak, že na něj klepnete nebo kolem něj nakreslíte čáru.
  - Pro přesun vstupu do jiného umístění vyberte vstup a pak jej přetáhněte do nového umístění.
  - Chcete-li změnit velikost vybraného vstupu, klepněte na něj a pak přetáhněte roh rámečku, který se zobrazí.

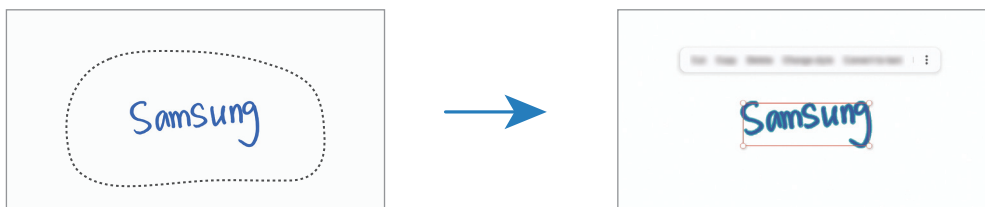

- 3 Vstupy můžete upravovat pomocí dostupných možností.

## Zarovnání rukopisu nebo převod na text

Pokud chcete narovnat rukopis nebo kresby ve vodorovné poloze, klepněte na položku  → **Vyrovnat psaní rukou**.



Pokud chcete rukopis nahradit převedeným textem, klepněte na položku  → **Převést na text**. Když se zobrazí obrazovka náhledu, klepněte na položku **Přidat do**.



Pokud chcete rukopis ihned nahradit textem, klepněte na  a potom napište text na displej pomocí pera S Pen.

## Změna stylů

Můžete měnit styl psaní rukou a kreslení.

Po napsání textu nebo nakreslení obrázku na displej dvakrát klepněte na položku  a vyberte požadovanou barvu nebo tloušťku čáry. Poté namiřte perem S Pen na místo, kde chcete styl použít. Když se zobrazí ikona , klepněte tam, kde chcete změnit styl.

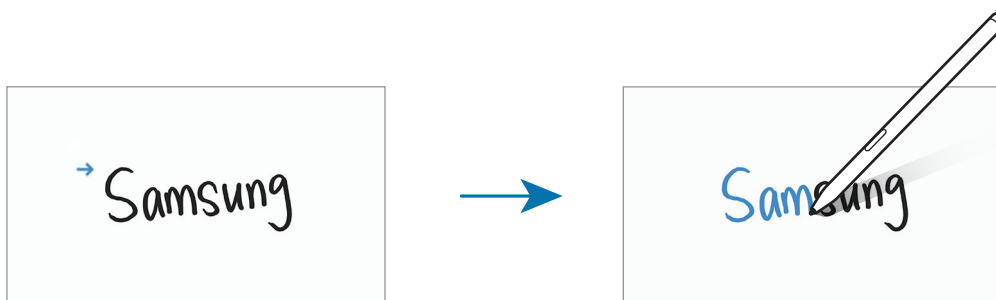

## Používání podložky pro jednoduché psaní

Na obrazovce vytváření poznámek klepněte na položku . Vstupní pole se zvětší a zobrazí se jako panel pro jednoduché psaní.

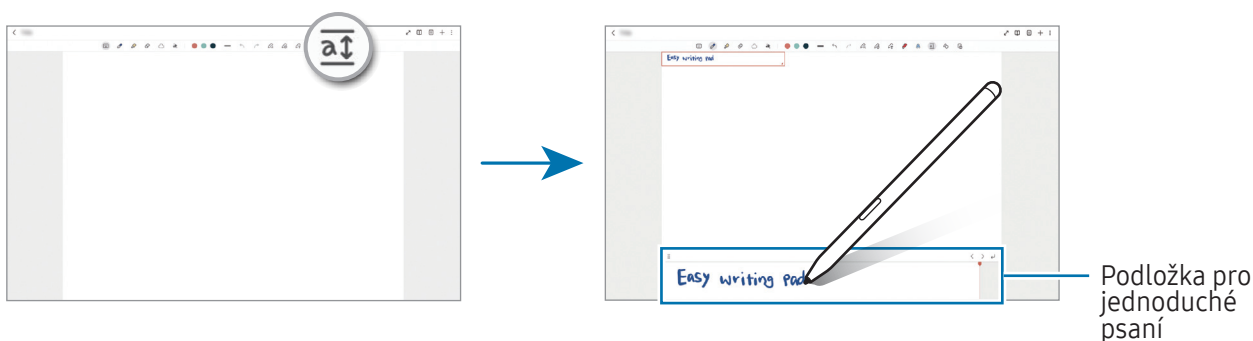

## Automatická oprava tvarů

Klepněte na volbu  a nakreslete tvar. Tvar bude opraven.

## Záznam hlasu do poznámek

Při vytváření poznámky je možné nahrát hlasovou zprávu, a obsah se poté synchronizuje se záznamem.

Na obrazovce pro vytváření poznámek klepněte na položku  → **Záznam hlasu** a vytvořte poznámku.

Vyberte poznámku ze seznamu a klepnutím na položku  přehrajte nahrávku. Poté se na obrazovce spolu s nahrávkou zobrazí obsah vytvořený během nahrávání.

## Přidávání poznámek do souborů PDF

Otevřete aplikaci **Notes**, klepněte na položku , a poté vyberte soubor PDF. Poznámky budete moci vkládat do souboru PDF.

## Připnutí poznámky na domovskou obrazovku

Připnutí poznámky na domovskou obrazovku vám umožní ji zkontrolovat nebo otevřít a upravit.

- 1 Otevřete aplikaci **Notes**.
- 2 Vyberte poznámku a klepněte na položku  → **Přidat do** → **Domovská obrazovka**.  
Poznámka se připne na domovskou obrazovku.

## Připojování obsahu

K poznámce můžete přidat obsah jako je odkaz na webové stránky nebo obrázek.

- 1 V případě obsahu, který chcete připojit během používání aplikací **Samsung Internet**, **Zprávy** nebo **Galerie**, otevřete aplikaci **Notes** v rozděleném náhledu nebo ve vyskakovacím okně. Více informací o zobrazení rozdělené obrazovky nebo vyskakovacího okna naleznete v části [Více oken](#).  
Případně dvakrát klepněte na obrazovku a zároveň stiskněte a podržte tlačítko pera S Pen nebo otevřete panel Bezdotykové akce a klepněte na položku **Vytvořit poznámku**.  
V dolní části obrazovky procesoru poznámek se zobrazí možnosti, které můžete použít.
- 2 Vyberte možnost, kterou chcete použít.

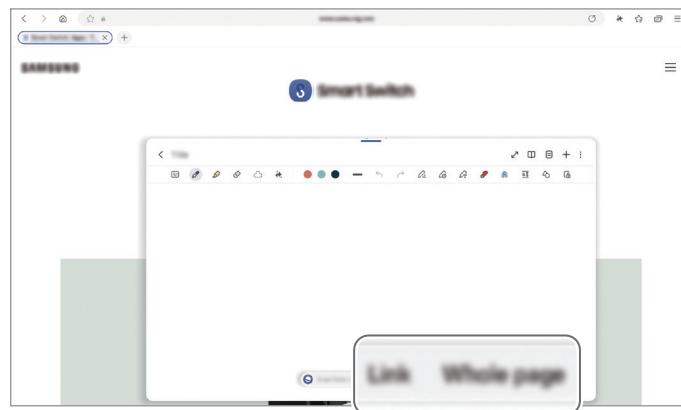



## Samsung Members

Aplikace **Samsung Members** nabízí zákazníkům služby podpory, jako je například diagnostika problému se zařízením, a umožňuje uživatelům odesílat dotazy a hlášení o chybách. Zároveň můžete sdílet informace s ostatními v komunitě uživatelů zařízení Galaxy nebo zjistit nejnovější novinky a tipy ze světa Galaxy. Aplikace **Samsung Members** vám pomůže vyřešit jakékoli problémy, které mohou při používání zařízení vyvstat.

## Samsung Kids

Můžete dětem omezit přístup k některým aplikacím, nastavit jim dobu používání a nakonfigurovat nastavení tak, abyste dětem při používání zařízení zajistili zábavné a bezpečné prostředí.

Otevřete panel s oznámeními, potáhněte dolů a klepněte na položku  (**Kids**). Pokud nemůžete položku  (**Kids**) na panelu rychlého nastavení najít, klepněte na položku  → **Upravit** a přetažením tlačítka ji přidejte. Pokud funkci Samsung Kids spouštíte poprvé nebo ji spouštíte znovu po resetování dat, dokončete nastavení podle pokynů na obrazovce.

Na obrazovce Samsung Kids vyberte aplikaci, kterou chcete použít.

 Předem nastavená metoda zámku obrazovky nebo vytvořený PIN kód se použije při zapnutí funkce **Rodičovská kontrola** nebo při zavírání služby Samsung Kids.

### Používání funkcí rodičovské kontroly

Můžete konfigurovat nastavení pro službu Samsung Kids a sledovat historii používání.

Na obrazovce Samsung Kids klepněte na položku  → **Rodičovská kontrola** a zadejte kód pro odemčení.

### Zavření aplikace Samsung Kids

Pokud chcete službu Samsung Kids zavřít, klepněte na tlačítko Zpět (<) nebo na položku  → **Zavřít Samsung Kids** a zadejte kód pro odemčení.

## Samsung Global Goals

Globální cíle, které stanovilo Valné shromáždění OSN v roce 2015, se zaměřují na vytvoření udržitelné společnosti. Tyto cíle mají za úkol ukončit chudobu, bojovat s nerovností a zastavit změnu klimatu.

Se Samsung Global Goals se o globálních cílech dozvíte více informací a budete se moci připojit k hnutí pro lepší budoucnost.

## Samsung TV Plus

Vybírejte kanály jako na televizi a užívejte si různý video obsah zdarma.

Otevřete aplikaci **TV**.



Dostupnost této aplikace závisí na poskytovateli nebo modelu.

## Samsung Find

Své zařízení můžete najít, i když není připojeno k síti. Polohu můžete rovněž sdílet s dalšími osobami, které jste si předem nastavili.

Otevřete aplikaci **Find**.

## Samsung Shop

**Samsung Shop** je služba mobilního nakupování poskytovaná společností Samsung. Získejte přístup k nabídkám nebo informacím o produktech a službách společnosti Samsung a jejích partnerů.

Otevřete aplikaci **Samsung Shop**.



Dostupnost této aplikace závisí na poskytovateli nebo modelu.

## Galaxy Shop

Otevřete web Samsung a zjišťujte různé informace týkající se produktů.

Otevřete aplikaci **Galaxy Shop**.



Dostupnost této aplikace závisí na poskytovateli nebo modelu.

## PENUP



PENUP je služba sociální sítě určená ke sdílení výtvorů nakreslených pomocí pera S Pen. Zveřejňujte své výtvary, zjišťujte, co vytvořili ostatní, a získávejte užitečné tipy pro kreslení.

Otevřete aplikaci **PENUP**.

## Kalendář



Spravujte svůj rozvrh zadáváním nadcházejících událostí do plánovače.

### Vytváření událostí

- 1 Otevřete aplikaci **Kalendář** a klepněte na položku  nebo poklepejte na datum.  
Pokud datum již má uložené události nebo úlohy, klepněte na datum a klepněte na .
- 2 Zadejte údaje o události a klepněte na položku **Uložit**.

### Synchronizace událostí s vašimi účty

- 1 Otevřete **Nastavení**, klepněte na položku **Účty a zálohování** → **Správa účtů** a pak vyberte účet, se kterým chcete provést synchronizaci.
- 2 Klepněte na položku **Synchronizovat účet** a pak funkci zapněte klepnutím na položku **Kalendář**.

Chcete-li přidat účty pro synchronizaci, otevřete aplikaci **Kalendář** a klepněte na položku  →  → **Správa kalendářů** → . Pak vyberte účet, se kterým chcete provést synchronizaci, a přihlaste se. Po přidání účtu se vedle názvu účtu zobrazí modrý kroužek.

# Reminder



## (Příjem oznámení o úkolech)

Zaregistrujte úkoly jako upomínky a získávejte oznámení v souladu s nastavenými podmínkami.



- Abyste dostávali přesnější oznámení, připojte se k síti Wi-Fi nebo k mobilní síti.
- Abyste mohli používat upomínky na základě polohy, musíte mít zapnutou funkci GPS. Dostupnost upomínek na základě polohy závisí na modelu.

## Spuštění aplikace Připomenutí

Otevřete aplikaci **Kalendář** a klepněte na položku  → **Připomenutí** → . Objeví se obrazovka Připomenutí a na obrazovku Aplikace bude přidána ikona aplikace Připomenutí ().

## Vytváření upomínek

- 1 Otevřete aplikaci **Reminder**.
- 2 Klepněte na , zadejte podrobnosti a poté klepněte na **Uložit**.

## Dokončení upomínek

Na seznamu upomínek klepněte na  nebo vyberte upomínku a klepněte na **Dokončit**.

## Obnova upomínek

Můžete obnovit upomínky, které byly dokončeny.

- 1 V seznamu upomínek klepněte na položku  → **Dokončeno**.
- 2 Vyberte upomínku, kterou chcete obnovit, a klepněte na položku **Obnovit**.  
Připomenutí budou přidána do seznamu připomenutí a budou vám znovu připomínány.





## Odstraňování upomínek

Chcete-li odstranit upomínku, vyberte ji a klepněte na položku **Odstr**. Chcete-li odstranit více upomínek, klepněte na upomínku a podržte ji, zaškrtněte upomínky, které chcete odstranit, a potom klepněte na položku **Odstr**.



## Záznamník

Nahrávejte nebo přehrávejte záznam hlasu.

- 1 Otevřete aplikaci **Záznamník**.
- 2 Klepnutím na položku  spustíte nahrávání. Mluvte do mikrofonu.
  - Klepnutím na položku  nahrávání pozastavíte.
  - V průběhu nahrávání záznamu hlasu klepněte na položku  a vložte záložku.
- 3 Klepnutím na položku  nahrávání dokončíte.
- 4 Zadejte název souboru a klepněte na položku **Uložit**.

## Moje soubory

### (Kontrola a správa souborů)

Umožňuje otvírání a správu různých souborů uložených v zařízení.

Otevřete aplikaci **Moje soubory**.

Chcete-li prověřit nadbytečná data a uvolnit úložiště zařízení, klepněte na položku **Správa úložiště**.

Chcete-li vyhledávat soubory nebo složky, klepněte na položku .

## Hodiny





Nastavujte budíky, kontrolujte aktuální čas v mnoha různých městech po celém světě, určete čas události nebo nastavte konkrétní trvání.

Otevřete aplikaci **Hodiny**.

## Kalkulačka

Provádění základních aritmetických nebo vědeckých výpočtů.

Otevřete aplikaci **Kalkulačka**.

-  : Zjistí historii výpočtů. Chcete-li odstranit historii, klepněte na položku  → **Smazat historii**. Chcete-li zavřít panel historie výpočtů, klepněte na položku .
-  : Použijte se nástroj pro převod jednotek. Můžete převádět různé hodnoty, například plochu, délku nebo teplotu, na jiné jednotky.

## Gaming Hub

Aplikace Gaming Hub shromažďuje hry stažené z webu **Obchod Play** a **Galaxy Store** na jednom místě.

Otevřete aplikaci **Gaming Hub** a vyberte požadovanou hru.



Hry stažené z obchodu **Obchod Play** a **Galaxy Store** se budou automaticky zobrazovat na obrazovce Gaming Hub. Pokud zde vaše hry nejsou, klepněte na položku **Moje hry** →  → **Přidat hry**.

### Odstranění hry z aplikace Gaming Hub

Klepněte na položku **Moje hry**, klepněte na hru a podržte ji a pak klepněte na položku **Odebrat z Gaming Hub**.

### Změna režimu výkonu

Můžete změnit režim výkonu her.

Otevřete aplikaci **Gaming Hub**, klepněte na položku **Další** → **Game Booster** → **Optimalizace hry** a potom vyberte požadovaný režim.

- **Výkon:** Toto nastavení poskytuje při hraní her důraz na vysoký výkon. Pokud tento režim používáte, může se zařízení zahřívat kvůli zvýšené spotřebě baterie.
- **Standardní:** Toto nastavení vyvažuje výkon a dobu využití baterie.
- **Spořič baterie:** toto nastavení šetří při hraní her energii.











Účinnost využití energie z baterie se může mezi jednotlivými hrami lišit.

# Game Booster

## (Konfigurace herního prostředí)

S nástrojem Game Booster můžete hrát hry v lepším prostředí. Game Booster lze použít během hraní her.

Panel Podpora her otevřete během hraní her klepnutím na položku  na navigačním panelu. Pokud je navigační panel skrytý, zobrazte ho tažením směrem nahoru ze spodní části obrazovky. Máte-li navigační panel nastavený na používání možnosti **Gesta potažení**, otevřete panel oznámení a klepněte na položku **Klepnutím otevřete Game Booster**.

-  : Zamknutí displeje během hraní hry. Chcete-li displej odemknout, přetáhněte libovolným směrem ikonu zámku.
-  : Skrytí tlačítek na navigačním panelu. Chcete-li tato tlačítka zobrazit, klepněte na položku  na navigačním panelu.
-  : Pořizování snímků obrazovky.
-  : Zaznamenávání herních relací. Chcete-li nahrávání zastavit, klepněte na položku .
-  : Konfigurace nastavení služby Podpora her.
- **Režim s prioritou**: Nastavte si na zařízení, aby blokovalo příchozí hovory a všechna oznámení s výjimkou alarmů, abyste nebyli při hře ničím rušeni.
- **Optimalizace hry**: Změna režimu výkonu.
- **Baterie**: Kontrola zbývajících doby použití na baterii.
- **Teplota/Paměť**: Kontrola stavu paměti a teploty zařízení. Můžete také nastavit zařízení, aby automaticky upravovalo hlasitost nebo snímkovou frekvenci videa tak, aby nedocházelo k přehřívání zařízení, a aby ukončovalo aplikace spuštěné na pozadí, pokud nebude dostatek paměti.



- Můžete nastavit, aby se panel Game Booster otevřel z navigačního panelu, když je navigační panel nastavený na používání možnosti **Gesta potažení**. Na panelu Game Booster klepněte na položku  → **Blokovat během hry** a klepnutím na přepínač **Navigační gesta** tuto možnost zapněte.
- Dostupné možnosti se mohou lišit v závislosti na hře.
- Herní výkon se může omezit za účelem řízení teploty zařízení, pokud teplota stoupne nad určitou úroveň.

## Otevírání aplikací ve vyskakovacích oknech během hraní her

Když hrajete hru, můžete otevírat aplikace ve vyskakovacích oknech.

Klepněte na položku  a vyberte aplikaci v seznamu aplikací.

## SmartThings

Můžete ovládat a spravovat chytré spotřebiče a produkty využívající internet věcí (IoT).

Otevřete aplikaci **SmartThings**. Další informace získáte klepnutím na položku **Menu** → **Použití**.

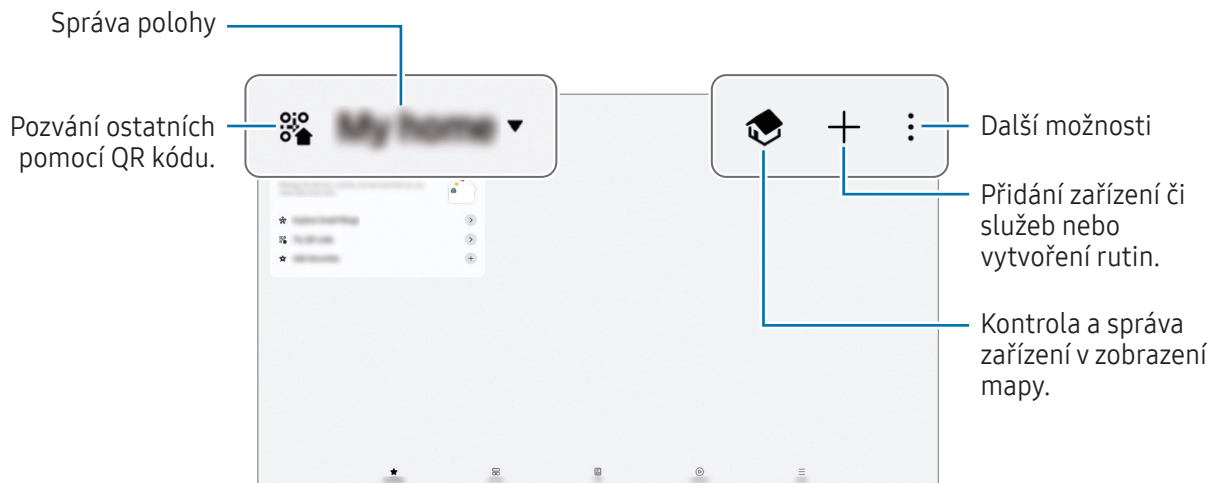



- **Oblíbené:** Možnost přidání a správy často používaných zařízení, rutin nebo služeb.
- **Zařízení:** Přidání nebo správa zařízení.
- **Život:** Využívání různých služeb, jako je kontrola stavu zařízení nebo spotřeby energie a úspory energie v režimu správy energie pomocí umělé inteligence.
- **Rutiny:** Přidání nebo správa rutin.
- **Menu:** Kontrola užitečných informací, podporovaných zařízení, způsobů použití některých funkcí a dalších.



- Zařízení, která je možné připojit, se mohou lišit v závislosti na oblasti. Dostupné funkce se mohou lišit v závislosti na připojeném zařízení.
- Na vlastní problémy nebo vady připojených zařízení se nevztahuje záruka společnosti Samsung. Když se v připojených zařízeních vyskytnou problémy nebo vady, obraťte se na výrobce zařízení.

## Sdílení obsahu





Sdílejte obsah používáním různých možností sdílení. Následující činnosti představují příklad sdílení snímků.

- 1 Otevřete aplikaci **Galerie** a vyberte snímek.
  - 2 Klepněte na položku  a vyberte požadovaný způsob sdílení.
-  Při sdílení souborů pomocí mobilní sítě mohou být účtovány další poplatky.

### Quick Share

#### Sdílení obsahu s okolními zařízeními

Obsahu lze s okolními zařízeními sdílet prostřednictvím Wi-Fi Direct, Bluetooth nebo QR kódu. Obsah se dá sdílet taky se zařízeními se systémem Android od jiných výrobců.

- 1 Otevřete aplikaci **Galerie** a vyberte snímek.
- 2 Ve druhém zařízení otevřete panel s oznámeními, potáhněte dolů a klepnutím na položku  (**Quick Share**) zapněte funkci. Pokud nemůžete položku  (**Quick Share**) na panelu rychlého nastavení najít, klepněte na položku  → **Upravit** a přetažením tlačítka ji přidejte.
- 3 Klepněte na položku  → **Quick Share**, a pak vyberte zařízení, do kterého chcete obrázek odeslat. Chcete-li sdílet odkaz pomocí QR kódu, klepněte na položku **QR kód nebo odkaz** a naskenujte QR kód.
- 4 Potvrďte žádost o přenos souboru na druhém zařízení.



#### Sdílení s kontakty (Modely s aktivovanou mobilní sítí)

Obsah můžete sdílet s lidmi ve svých kontaktech.

- 1 Otevřete aplikaci **Galerie** a vyberte snímek.
- 2 Klepněte na  → **Quick Share** → **Zobrazit kontakt** > a vyberte kontakt.

## Soukromé sdílení

Šifrujte obsah a sdílejte ho s ostatními. Sdílený obsah nemůže příjemce uložit, kopírovat ani znovu odeslat.

- 1 Otevřete aplikaci **Galerie** a vyberte snímek.
- 2 Klepněte na  → **Quick Share** →  → **Zapnout Soukromé sdílení**.
- 3 Vyberte zařízení, do kterého chcete obrázek přenést, nebo klepněte na položku **Zobrazit kontakt** > a vyberte kontakt.

## Nastavení osob, které mohou najít váš tablet

Můžete určit, kdo bude moci najít váš tablet a odesílat do něj obsah.

- 1 Otevřete panel s oznámeními, potáhněte dolů a klepněte na položku  (**Quick Share**).
- 2 Vyberte možnost.
  - **Nikdo**: Nedovolit ostatním najít váš tablet. Tablet mohou najít jen jiná zařízení přihlášená ke stejnému účtu Samsung.
  - **Pouze kontakty**: Sdílení s lidmi uloženými v kontaktech.
  - **Každý**: Povolí sdílení obsahu ve vašem tabletu všem blízkým zařízením.

# Music Share

## Úvod

Funkce Sdílení hudby umožňuje sdílení vašeho reproduktoru Bluetooth, který již je připojen k vašemu tabletu, s jinou osobou. Můžete také poslouchat stejnou hudbu na svém zařízení Galaxy Buds a na zařízení Galaxy Buds jiné osoby.

Tato funkce je dostupná pouze u zařízení, která podporují funkci Music Share.

## Sdílení reproduktoru Bluetooth

Přes reproduktor Bluetooth můžete poslouchat hudbu na svém tabletu i kamarádově telefonu.

- 1 Ujistěte se, že jsou tablet a reproduktor Bluetooth propojeny.  
Více informací o připojení najdete v části [Párování s dalšími zařízeními Bluetooth](#).

- 2 Otevřete na svém tabletu položku **Nastavení**, klepněte na položku **Připojená zařízení**, a poté funkci znovu zapněte klepnutím na přepínač **Music Share**.  
Po klepnutí na volbu **Music Share** můžete používat i další funkce, například nastavit, s kým se má zařízení sdílet.
- 3 V kamarádově telefonu vyberte svůj reproduktor ze seznamu zařízení Bluetooth.
- 4 Na svém tabletu přijměte požadavek na připojení.  
Reproduktor se začne sdílet.  
Při přehrávání hudby z kamarádova telefonu se pozastaví hudba přehrávaná pomocí vašeho tabletu.

## Společný poslech hudby pomocí Galaxy Buds

Přes svoje a kamarádova sluchátka Buds můžete poslouchat hudbu ve svém tabletu.

Tato funkce je podporována pouze u řady Galaxy Buds.

- 1 Přesvědčte se, že váš tablet, kamarádův telefon a sluchátka Buds jsou propojené.  
Více informací o připojení najdete v části [Párování s dalšími zařízeními Bluetooth](#).
- 2 Na telefonu kamaráda otevřete **Nastavení**, klepněte na položku **Připojená zařízení**, poté klepnutím na přepínač zapněte volbu **Music Share**.  
Po klepnutí na volbu **Music Share** můžete používat i další funkce, například nastavit, s kým se má zařízení sdílet.
- 3 Otevřete na svém tabletu panel s oznámeními a klepněte na položku **Výstup médií**.
- 4 Klepněte na volbu **Music Share** a ze seznamu detekovaných zařízení vyberte kamarádova sluchátka Buds.
- 5 Na kamarádově telefonu přijměte požadavek na připojení.  
Při přehrávání hudby přes tablet můžete hudbu poslouchat společně přes oboje sluchátka Buds.

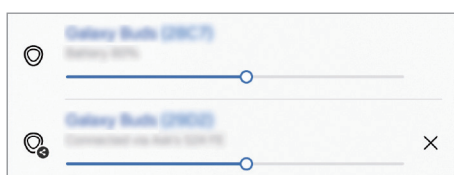

## Smart View

### (Zrcadlení na obrazovku televizoru)

Pokud si chcete zobrazený obsah tabletu prohlížet na velké obrazovce, připojte tablet k televizoru nebo monitoru s aktivovanou funkcí zrcadlení obrazovky.

1 Otevřete panel s oznámeními, potáhněte dolů a klepněte na **Smart View**.

2 Vyberte zařízení, na kterém se bude zrcadlit obrazovka vašeho tabletu.



Když budete přehrávat video pomocí funkce Smart View, může se rozlišení lišit v závislosti na modelu televizoru.

### Obsazení aplikací na obrazovku

Zobrazení videa na připojeném displeji jen v době, kdy současně kontrolujete soukromé zprávy nebo používáte jiné funkce tabletu.

Otevřete aplikaci pro odeslání videa na připojenou obrazovku a klepněte na položku  → .



Některé aplikace nemusí tuto funkci podporovat.



## Samsung Flow

Připojte svůj tablet k telefonu nebo počítači a používejte tato zařízení společně při kontrole oznámení a sdílení obsahu.

Aplikaci Samsung Flow je třeba nainstalovat na obě zařízení, která chcete propojit. Pokud nemáte aplikaci Samsung Flow nainstalovanou, stáhněte si ji z obchodu **Galaxy Store** nebo **Obchod Play**. Na počítačích si ji můžete stáhnout z obchodu Microsoft Store.



Tato funkce je dostupná pouze v některých zařízeních Samsung se systémem Android a v počítačích se systémem Windows 10 nebo novějším.

### Připojení k telefonu

- 1 Ve svém telefonu otevřete aplikaci Samsung Flow.
- 2 Otevřete na tabletu aplikaci **Flow** a klepněte na možnost **Připojit k telefonu**.  
Pokud je tablet připojen k počítači, klepněte na položku  → **Připojit k telefonu**.
- 3 Ze seznamu nalezených zařízení vyberte svůj telefon.  
Pokud se zobrazí vyskakovací okno s výběrem způsobu připojení, zvolte požadovaný způsob.
- 4 V obou zařízeních potvrďte přístupový klíč.  
Zařízení se propojí.

### Připojení k počítači

- 1 Otevřete na tabletu aplikaci **Flow** a klepněte na možnost **Připojit k počítači**.  
Pokud je tablet připojen k telefonu, klepněte na položku  → **Připojit k počítači**.
- 2 Otevřete na svém počítači aplikaci Samsung Flow a klepněte na možnost **Start**.
- 3 Ze seznamu nalezených zařízení vyberte svůj tablet.  
Pokud se zobrazí vyskakovací okno s výběrem způsobu připojení, zvolte požadovaný způsob.
- 4 V obou zařízeních potvrďte přístupový klíč.  
Zařízení se propojí.

# Denní panel

## Úvod

Používejte tablet jako rámeček obrazu nebo informační tabuli, pokud se nabíjí pomocí kabelu USB nebo je připojen k nabíjecímu doku. Můžete si prohlédnout prezentaci vytvořenou z vašich oblíbených obrázků a zjistit nejrůznější informace, jako je čas nebo počasí, anebo se podívat do kalendáře. Během používání můžete také vytvořit poznámku nebo ovládat přehrávání hudby.



## Spuštění aplikace Denní panel

1 Nabíjejte zařízení pomocí kabelu USB nebo nabíjecího doku.

 Chcete-li připojit zařízení k nabíjecímu doku, zasuňte zařízení do nabíjecího doku tak, aby konektory zařízení byly v kontaktu s nabíjecími svorkami nabíjecího doku.

2 Otevřete panel s oznámeními a klepněte na položku **Klepnutím sem spustíte Denní panel**.  
Zobrazí se hlavní obrazovka Denního panelu, kde můžete sledovat čas, počasí nebo kalendář.

## Používání Denního panelu

### Přehrávání prezentace

Zařízení můžete používat jako rámeček obrazu. Prohlížejte si v Denním panelu prezentace svých oblíbených obrázků.

Na hlavní obrazovce Denního panelu můžete potažením doprava přehrát prezentaci.



Pokud chcete přidat své oblíbené obrázky do prezentace, otevřete **Nastavení**, klepněte na **Rozšířené funkce** → **Denní panel** → **Prezentace** →  vedle **Alba** a poté vyberte album.

### Vytvoření poznámky v Denním panelu

Zařízení můžete používat jako informační tabuli a vytvořit v Denním panelu poznámku.

- 1 Na hlavní obrazovce Denního panelu přejeďte prstem doleva a klepněte na položku .
- 2 Vyberte pero a začněte na obrazovku psát nebo kreslit.
- 3 Klepněte na položku **Hotovo**.  
Vytvořená poznámka se připevní do Denního panelu.

### Ovládání přehrávání hudby



Na Denním panelu můžete ovládat přehrávání hudby.

Klepněte na položku  a poté vyberte aplikaci pro ovládání přehrávání.

## Konfigurace nastavení Denního panelu

Zadávejte různá nastavení Denního panelu a přizpůsobte si Denní panel podle svých potřeb.

Otevřete **Nastavení** a klepněte na položku **Rozšířené funkce** → **Denní panel**.

- **Čas, počasí a kalendář:** Změňte nastavení hlavní obrazovky Denního panelu.
- **Poznámka:** Zapínejte nebo vypínejte v Denním panelu funkci poznámek.
- **SmartThings:** Nastavte zařízení na zobrazení zařízení a scén SmartThings na Denním panelu.
- **Prezentace:** Vybírejte obrázky, které chcete přidat do prezentace, a změňte nastavení prezentace, jako je pořadí obrázků, rychlost přechodů a styl. Můžete také nastavit čas a informace o počasí zobrazované v prezentaci.
- **Hudba:** Zapínejte nebo vypínejte v Denním panelu funkci ovladače přehrávání hudby.
- **Nabít baterii nebo klepnout na ikonu:** Během nabíjení bude na navigační panel přidáno tlačítko Denního panelu ().
  - **Přidat Denní panel na obr. Apl.:** Na obrazovku aplikací bude přidána ikona Denního panelu ().
  - **Automaticky spustit při připojení k nabíječce USB:** Funkce Denní panel se spustí automaticky, když je zařízení nabíjeno pomocí kabelu USB.
- **Jako spořič obrazovky:** Používejte Denní panel jako spořič obrazovky.
- **Tmavý režim:** Použijte tmavý režim pro Denní panel. Můžete také nastavit plán použití tmavého režimu.
- **Vypnout podle plánu:** Nastavte plán ukončení Denního panelu. Při aktivování této funkce nastavte klepnutím na položku **Nast. čas** dobu ukončení Denního panelu.
- **O aplikaci Denní panel:** Zkontrolujte verzi Denního panelu a přečtěte si právní informace.
- **Kontaktujte nás:** Můžete nám poslat dotaz nebo zjistit často kladené dotazy.

## Zavření aplikace Denní panel

Chcete-li Denní panel ukončit, klepněte na tlačítko Domů () nebo tlačítko Zpět ().

## Odkaz na Windows

### (Použití zařízení skrze připojení k počítači)

K datům mobilních zařízení, například k aplikacím nebo fotografiím, můžete získat přístup a používat je na počítači se systémem Windows.

- Abyste mohli tuto funkci využívat naplno, doporučujeme používat nejnovější verzi systému Windows a aplikaci **Propojení s telefonem**.
- Aby bylo možné tuto funkci použít, je zapotřebí účet Microsoft. Když si vytvoříte účet Microsoft, můžete se přihlásit ke všem zařízením a službám Microsoft, jako aplikace Microsoft Office a Windows 10.

### Připojení k počítači

- 1 Na mobilním zařízení otevřete **Nastavení** a klepněte na položku **Připojená zařízení** → **Odkaz na Windows**.
- 2 Dokončete připojení podle pokynů na obrazovce.

Podrobnosti získáte na adrese <https://aka.ms/setuptw>.

### Přístup k datům a upozorněním z vašeho mobilního zařízení na počítači

Otevřete na počítači aplikaci **Propojení s telefonem** a vyberte požadovanou kategorii.

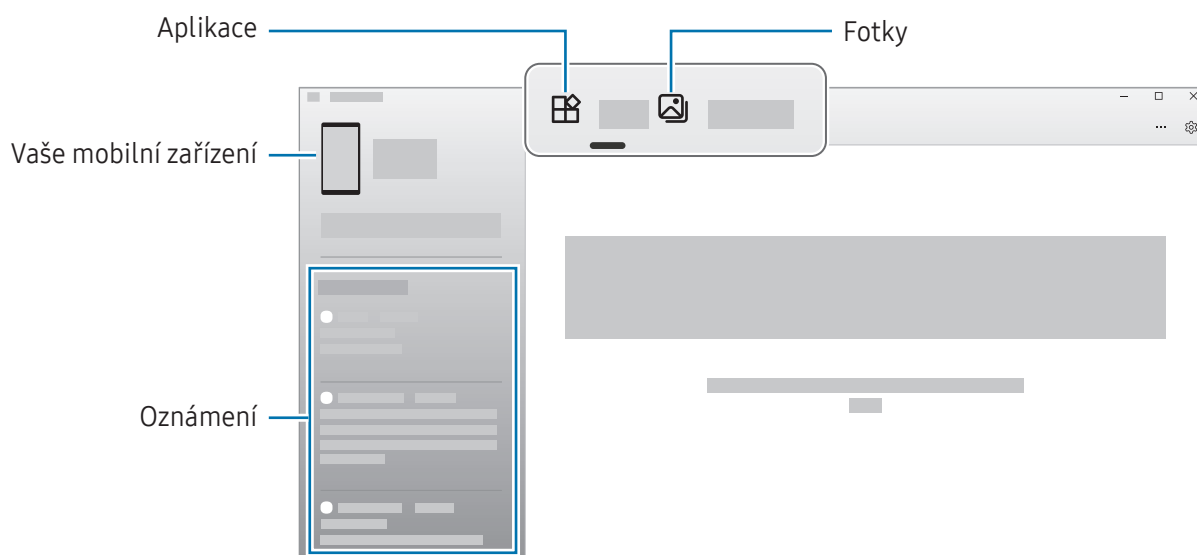

Dostupné funkce a menu se mohou lišit v závislosti na verzi softwaru zařízení, verzi aplikace nebo modelu.

# Samsung DeX

## Úvod

Pomocí služby Samsung DeX můžete používat mobilní zařízení jako počítač – stačí mobilní zařízení připojit k externímu displeji, například k televizní obrazovce nebo k monitoru nebo ke krytu s klávesnicí. Při použití služby Samsung DeX můžete zároveň používat i svoje mobilní zařízení.

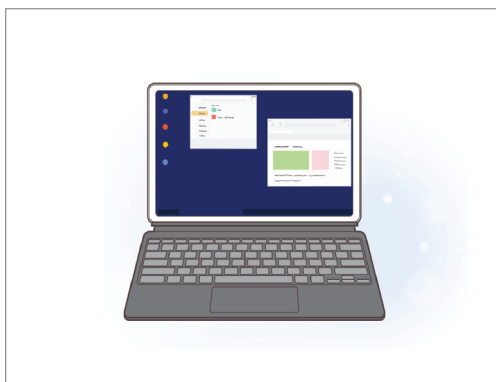

Na obrazovce tabletu



Na externím displeji

-  Používejte pouze oficiální příslušenství podporované zařízením Samsung DeX a poskytované společností Samsung. Na problémy s výkonem a závady způsobené používáním příslušenství, které není oficiálně podporováno, se nevztahuje záruka.

## Výběr režimu Samsung DeX

Otevřete možnost **Nastavení**, klepněte na položku **Připojená zařízení** → **Samsung DeX** a potom vyberte požadovanou možnost.

- **Nový:** Použijte stejné rozložení domovské obrazovky, nástroje a ikony jako na tabletu.
- **Klasický:** Používejte funkce tabletu v prostředí podobném prostředí počítače.

-  Následující akce představují příklad použití režimu **Klasický**.

## Propojení zařízení a spuštění aplikace Samsung DeX

### Připojení ke krytu s klávesnicí

Po připojení krytu s klávesnicí můžete používat tablet jako počítač.

Připevněte dokovací port klávesnice zařízení tak, aby se připojil ke konektoru krytu s klávesnicí.

Klepnutím na položku **Start** se zobrazí obrazovka Samsung DeX.

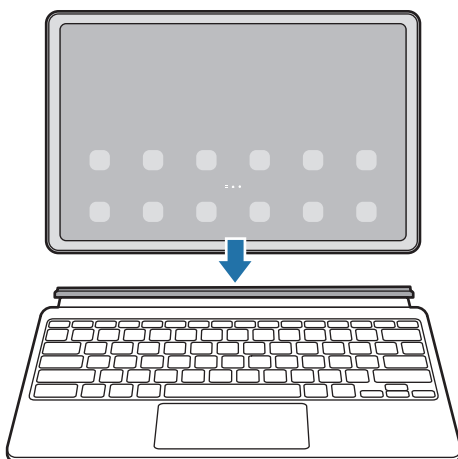

- Chcete-li po připojení klávesnice v pouzdře zařízení automaticky přepnout na funkci Samsung DeX, otevřete **Nastavení**, klepněte na **Připojená zařízení** → **Samsung DeX** a poté klepnutím na přepínač **Autom. spustit při připojení klávesnice v pouzdře** funkci zapnete.
- Při používání krytu s klávesnicí můžete spustit funkci Samsung DeX jednoduchou kombinací tlačítek (**Fn + DeX**).
- Samsung DeX můžete také spustit prostřednictvím rychlých nastavení bez krytu s klávesnicí. Na panelu s oznámeními potáhněte prstem dolů a klepněte na položku  (**DeX**).
- Chcete-li zařízení používat na výšku, připojte zadní stranu krytu s klávesnicí k zadní části zařízení.

## Kabelová připojení k externím displejům

Svoje mobilní zařízení můžete připojit k externímu displeji pomocí adaptéru HDMI (USB typ C k HDMI).

- 1 Otevřete možnost **Nastavení**, klepněte na **Připojená zařízení** → **Samsung DeX** a poté klepnutím na přepínač **Automaticky spustit při připojení HDMI** funkci zapnete.
- 2 Připojte ke svému mobilnímu zařízení adaptér HDMI.
- 3 Kabel HDMI připojte k adaptéru HDMI a k portu HDMI televizoru nebo monitoru.
- 4 Na obrazovce mobilního zařízení klepněte na tlačítko **Start**.  
Obrazovka Samsung DeX se objeví na připojeném televizoru nebo monitoru, aniž by se změnila mobilní zařízení.

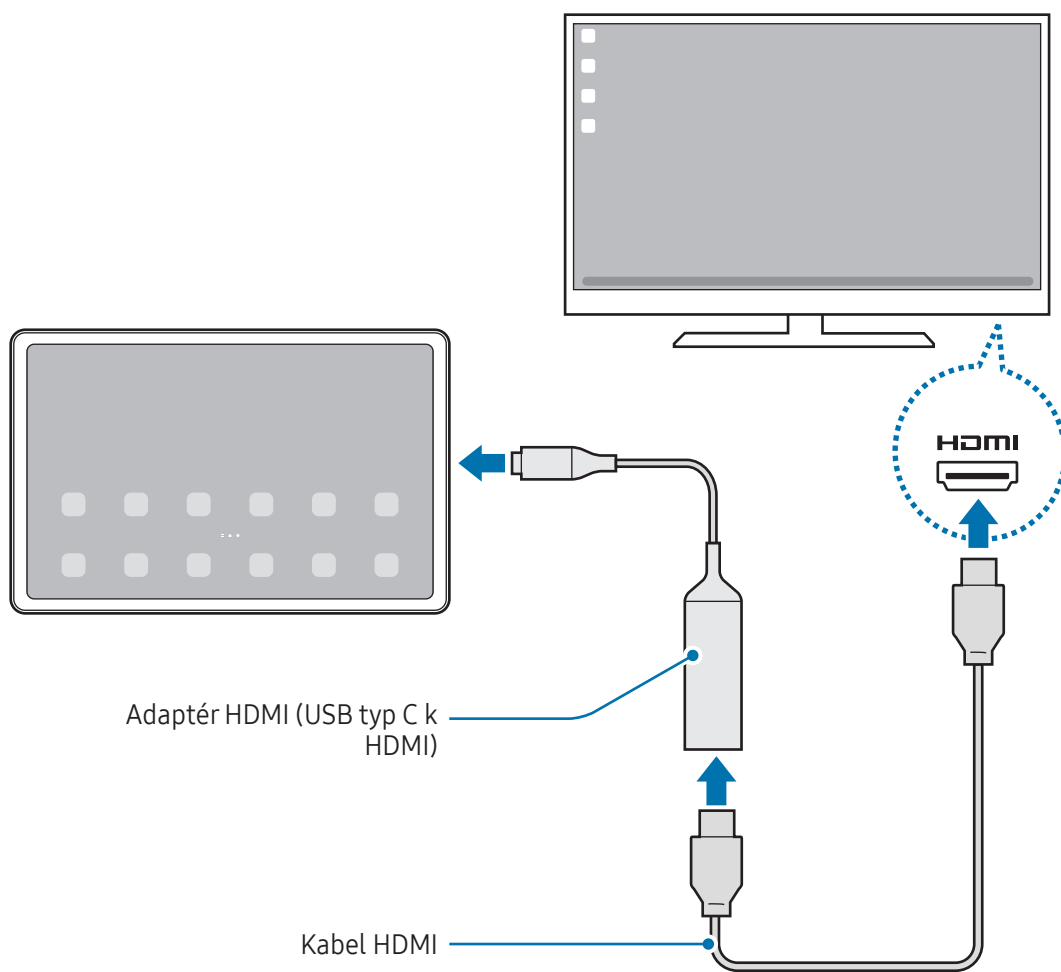



## Bezdrátové připojení k TV

Samsung DeX můžete používat, když připojíte mobilní zařízení bezdrátově k televizoru.

- 1 Otevřete položku **Nastavení** a klepněte na **Připojená zařízení** → **Samsung DeX** → **Připojit bezdrátově**.
  - 2 V seznamu nalezených zařízení vyberte televizor a klepněte na položku **Zahájit**.  
Některé televizory budou rozpoznány pouze při zapnutém režimu zrcadlení obrazovky.
  - 3 Pokud se na televizoru objeví okno s požadavkem na připojení, přijměte požadavek.
  - 4 Dokončete připojení podle pokynů na obrazovce.  
Po připojení se na televizoru zobrazí obrazovka aplikace Samsung DeX.
-  Doporučuje se používat televizor Smart TV od společnosti Samsung vyrobený po roce 2019.
  - Ověřte, že televizor, ke kterému se chcete připojit, podporuje zrcadlení obrazovky.

## Ovládání obrazovky Samsung DeX

### Ovládání pomocí dotykové podložky a krytu s klávesnicí

Když používáte funkci Samsung DeX s krytem s klávesnicí, můžete používat dotykovou podložku a klávesnici krytu s klávesnicí k ovládání obrazovky Samsung DeX.

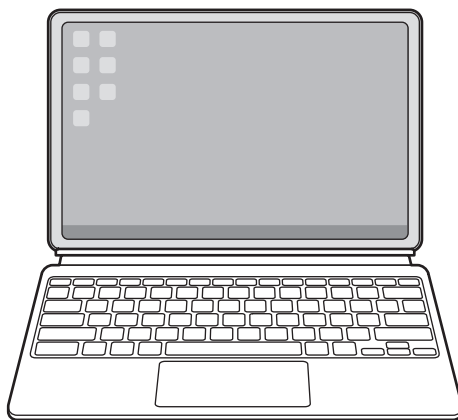

## Ovládání pomocí externí klávesnice a myši

Můžete používat bezdrátovou klávesnici/myš. Další informace naleznete v příručce k příslušnému zařízení.

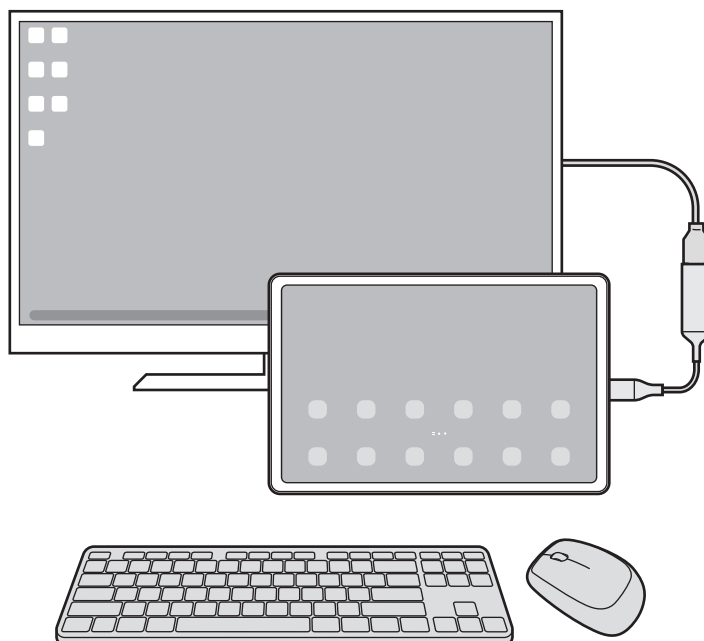

- Můžete nastavit ukazatel myši tak, aby přecházel z externího displeje na mobilní zařízení. Otevřete **Nastavení**, vyberte možnost **Samsung DeX** → **Myš a trackpad**, a potom možnost zapněte kliknutím na spínač **Plov. ukazatel na obr. tabletu**.
- Můžete také používat externí klávesnici na obrazovce mobilního zařízení.

## Používání mobilního zařízení jako dotykové podložky

Svoje mobilní zařízení můžete používat jako dotykovou podložku.

Na mobilním zařízení klepněte na navigačním panelu na položku . Máte-li navigační panel nastavený tak, aby se používala možnost **Gesta potažení**, otevřete panel oznámení a klepněte na položku **Použijte tablet jako touchpad**.



- Pokud poklepete na položku  na dotykové podložce, můžete zkontrolovat gesta, která lze provádět pomocí dotykové podložky.
- Pokud se obrazovka mobilního zařízení vypne, zapnete ji stisknutím bočního tlačítka nebo tím, že na ni poklepete.

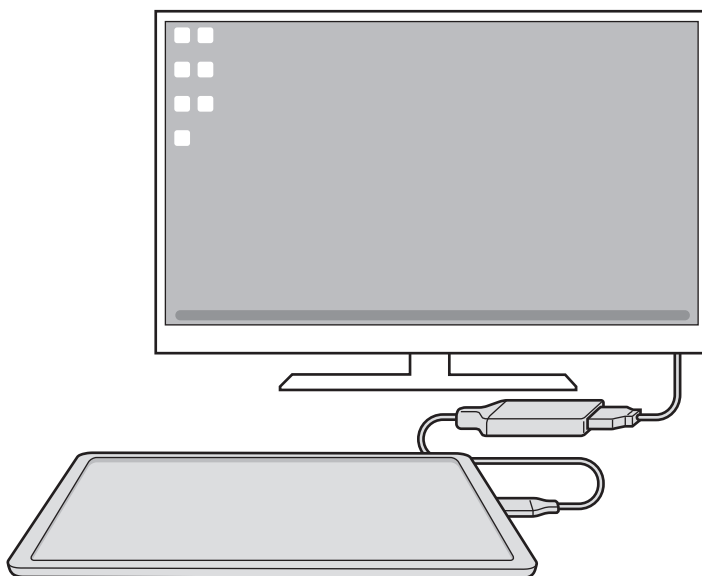

## Používání klávesnice na obrazovce

Když budete zadávat text, abyste odesílali zprávy, vytvářeli poznámky nebo prováděli další úkoly, objeví se na mobilním zařízení automaticky klávesnice, aniž by bylo nutné připojit externí klávesnici.

## Používání aplikace Samsung DeX

Používejte funkce mobilního zařízení v prostředí podobném prostředí počítače. Spuštěním více aplikací současně můžete využívat multitasking. Můžete také kontrolovat upozornění a stav mobilního zařízení.

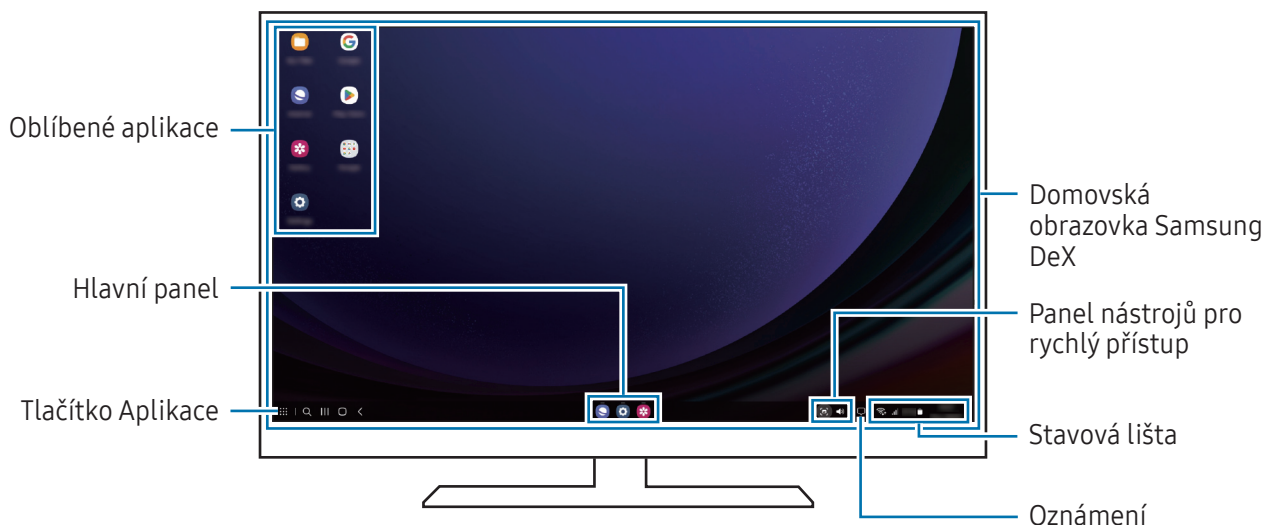

- Uspořádání obrazovky Samsung DeX se může lišit v závislosti na připojeném zařízení.
- Při spuštění nebo ukončování služby Samsung DeX může dojít k zavření spuštěných aplikací.
- Některé aplikace nebo funkce nemusí být při použití služby Samsung DeX k dispozici.
- Chcete-li upravit nastavení obrazovky, použijte nastavení displeje připojeného televizoru nebo monitoru.
- Chcete-li změnit zvukový výstup, klepněte na stavový panel, vyberte možnost **Výstup médií** a potom vyberte zařízení.

## Současné používání služby Samsung DeX a mobilního zařízení

Při používání služby Samsung DeX můžete zároveň používat jiné aplikace na externím displeji a mobilním zařízení.

Pokud například na připojeném televizoru či monitoru sledujete video, můžete konverzovat s přáteli přes aplikaci na zasílání zpráv.

Na připojeném televizoru nebo monitoru otevřete aplikaci, které mají být spuštěny na obrazovce Samsung DeX. Potom otevřete jinou aplikaci na mobilním zařízení.

## Zamknutí obrazovky Samsung DeX

Pokud chcete při používání služby Samsung DeX obrazovku služby Samsung DeX a displej mobilního zařízení zamknout, vyberte možnost  → **Zamk. DeX**.



Při používání Samsung DeX nemůžete zamknout externí displej a obrazovku mobilního zařízení stisknutím bočního tlačítka.

## Aplikace Google

Google nabízí aplikace v oblasti zábavy, sociálních sítí a obchodu. Pro přístup k některým aplikacím budete pravděpodobně potřebovat účet Google.

Chcete-li zjistit více informací o aplikaci, otevřete menu nápovědy jednotlivých aplikací.

- **Chrome:** Vyhledávejte informace a procházejte webové stránky.
- **Gmail:** Odesílejte a přijímejte e-maily prostřednictvím služby Google Mail.
- **Mapy:** Najděte na mapě svoji polohu, prohledávejte mapu světa a získajte přístup k informacím o různých místech kolem vás.
- **YT Music:** Užijte si různou hudbu a videa poskytované službou YouTube Music. Můžete také prohlížet hudební sbírky uložené na zařízení a přehrávat je.
- **Google TV:** Kupte nebo za poplatek sledujte videa, například filmy a televizní programy, v obchodě **Obchod Play**.
- **Disk:** Ukládejte svůj obsah do cloudu, kde k němu budete mít přístup odkudkoli a budete jej moci sdílet s ostatními.
- **YouTube:** Sledujte a vytvářejte videa a sdílejte je s ostatními.
- **Fotky:** Vyhledávejte, spravujte a upravujte všechny své fotografie a videa z různých zdrojů na jednom místě.
- **Google:** Můžete vyhledávat položky na internetu nebo ve svém zařízení.
- **Meet:** Uskutečňujte videohovory, vytvářejte videokonference nebo se k nim připojujte.
- **Zprávy:** Odesílejte a přijímejte zprávy na svém zařízení nebo počítači a sdílejte různý obsah, jako jsou obrázky a videa.
- **Asistent:** Využívání funkcí zařízení nebo vyhledávání informací pomocí hlasu.



Dostupnost některých aplikací závisí na poskytovateli nebo na modelu.

# Nastavení

## Úvod

Přizpůsobte nastavení zařízení.

Na obrazovce Aplikace klepněte na položku **Nastavení**. Případně otevřete panel s oznámeními a klepněte na položku .

Chcete-li hledat nastavení zadáváním klíčových slov, klepněte na položku **Q**. Můžete také vyhledávat nastavení výběrem štítku v části **Návrhy**.

## Přihlásit k zařízení Galaxy

Přihlaste se do účtu Samsung a spravujte ho.

Na obrazovce Nastavení klepněte na položku **Přihlásit k zařízení Galaxy**.

## Připojení

### Možnosti

Můžete měnit nastavení pro různá připojení, například nastavení funkce Wi-Fi a Bluetooth.

Na obrazovce Nastavení klepněte na položku **Připojení**.

- **Wi-Fi:** Funkci Wi-Fi zapněte, chcete-li se připojit k síti Wi-Fi a k internetu nebo jiným síťovým zařízením. Další informace naleznete v části [Wi-Fi](#).
- **Bluetooth:** K výměně dat nebo mediálních souborů s dalšími zařízeními Bluetooth použijte rozhraní Bluetooth. Další informace naleznete v části [Bluetooth](#).

- **Režim Letadlo:** Vypne na zařízení všechny bezdrátové funkce. Budete moci používat pouze služby, které nevyužívají připojení k síti.
  - ❗ Dodržujte předpisy stanovené leteckou společností a pokyny jejích pracovníků. V případech, kdy je povoleno používat zařízení, vždy jej používejte v režimu Letadlo.
- **Správce SIM:** Aktivuje vaše karty SIM nebo USIM a přizpůsobuje nastavení karet SIM. Další informace naleznete v části [Správce SIM](#).
- **Mobilní síť:** Slouží ke konfiguraci nastavení mobilních sítí.
- **Použití dat:** Přehled o množství využívaných dat a přizpůsobení nastavení pro omezení. Nastavte zařízení, aby automaticky zakazovalo mobilní datové připojení, když množství využitých mobilních dat dosáhne zadané úrovně.

Můžete zapnout funkci úspory dat, která určitým na pozadí spuštěným aplikacím brání v odesílání nebo přijímání dat. Další informace naleznete v části [Spořič dat \(modely s aktivovanou mobilní sítí\)](#).

Aplikace také můžete nastavit tak, aby používaly pouze Wi-Fi nebo pouze mobilní data, nebo obojí. Další informace naleznete v části [Sítě povolené pro aplikace \(Modely s aktivovanou mobilní sítí\)](#).

- **Mobilní hotspot a Sdílení příp.:** Umožňuje používat tablet jako mobilní hotspot a sdílet datové připojení tabletu k síti s dalšími zařízeními. Další informace o mobilním hotspotu naleznete v části [Mobilní hotspot \(modely s aktivovanou mobilní sítí\)](#).
  - 📄 Za využívání této funkce mohou být účtovány další poplatky.
- **Sdílení internetového připojení:** Sdílení připojení použijte ke sdílení připojení zařízení k Internetu pomocí jiného zařízení.
- **Další nastavení připojení:** Přizpůsobte nastavení pro ovládání dalších funkcí. Další informace naleznete v části [Další nastavení připojení](#).

📄 Dostupnost některých funkcí závisí na modelu.

## Wi-Fi

Funkci Wi-Fi zapněte, chcete-li se připojit k síti Wi-Fi a k internetu nebo jiným síťovým zařízením.

### Připojování k síti Wi-Fi

- 1 Na obrazovce Nastavení klepněte na položku **Připojení** → **Wi-Fi**, a pak funkci zapněte klepnutím na přepínač.
- 2 Ze seznamu sítí Wi-Fi vyberte požadovanou síť.  
Sítě s ikonou zámku vyžadují heslo.



- Jakmile se zařízení připojí k síti Wi-Fi, zařízení se k této síti bude znovu připojovat pokaždé, když bude k dispozici – aniž by bylo třeba vyplňovat heslo. Chcete-li předejít automatickému připojování zařízení k síti, klepněte na položku  vedle sítě a klepnutím na přepínač **Automaticky znovu připojit** funkci vypněte.
- Pokud se nemůžete správně připojit k síti Wi-Fi, restartujte funkci Wi-Fi svého zařízení nebo bezdrátový router.

### Zjištění informací o kvalitě sítě Wi-Fi

Umožňuje zjistit informace o kvalitě Wi-Fi sítě, například její rychlost a stabilitu.

Na obrazovce Nastavení klepněte na položku **Připojení** → **Wi-Fi**, a pak funkci zapněte klepnutím na přepínač. Informace o kvalitě sítě se zobrazí pod sítěmi Wi-Fi. Pokud se nezobrazují, klepněte na položku  → **Intelligent Wi-Fi** a klepnutím zapněte přepínač **Zobrazit info o kvalitě sítě**.



V závislosti na síti Wi-Fi se informace o kvalitě nemusejí objevit.

### Sdílení hesel sítí Wi-Fi

Pokud si vyžádáte, aby osoba, která je připojená k zabezpečené síti Wi-Fi, sdílela své heslo, budete se moci k dané síti připojit, aniž byste museli zadávat heslo. Tato funkce je k dispozici mezi zařízeními, která mají mezi sebou navzájem uložené kontakty, obrazovka druhého zařízení navíc musí být zapnutá.

- 1 Na obrazovce Nastavení klepněte na položku **Připojení** → **Wi-Fi**, a pak funkci zapněte klepnutím na přepínač.
- 2 Ze seznamu sítí Wi-Fi vyberte požadovanou síť.
- 3 Klepněte na položku **Požádat o heslo**.
- 4 Potvrďte žádost o sdílení na druhém zařízení.  
Heslo Wi-Fi bude na vašem zařízení zadáno a zařízení se připojí k síti.



## Wi-Fi Direct

Wi-Fi Direct připojí zařízení přímo prostřednictvím sítě Wi-Fi bez požadavku na přístupový bod.

- 1 Na obrazovce Nastavení klepněte na položku **Připojení** → **Wi-Fi**, a pak funkci zapněte klepnutím na přepínač.
- 2 Klepněte na  → **Wi-Fi Direct**.  
Uvedena jsou nalezená zařízení.  
Pokud se zařízení, ke kterým se chcete připojit, nenachází na seznamu, požadujte, aby zařízení zapnulo funkci Wi-Fi Direct.
- 3 Vyberte zařízení, ke kterému se chcete připojit.  
Zařízení se připojí, jakmile druhé zařízení přijme požadavek na připojení pomocí Wi-Fi Direct.  
Chcete-li ukončit připojení zařízení, vyberte v seznamu zařízení, které chcete odpojit.

## Bluetooth

K výměně dat nebo mediálních souborů s dalšími zařízeními Bluetooth použijte rozhraní Bluetooth.

### Opatření pro používání funkce Bluetooth

- Společnost Samsung nenese odpovědnost za případnou ztrátu, zachycení nebo zneužití dat odeslaných nebo přijatých pomocí funkce Bluetooth.
- Vždy se přesvědčte, že zařízení, se kterými sdílíte a vyměňujete data, jsou důvěryhodná a řádně zabezpečená. Pokud se mezi zařízeními nacházejí překážky, může být provozní dosah snížen.
- Některá zařízení, obzvláště ta, která nejsou testována nebo schválena společností Bluetooth SIG, nemusejí být se zařízeními kompatibilní.
- Nepoužívejte Bluetooth k nezákonným účelům (například pirátské kopie souborů nebo ilegální odposlouchávání hovorů pro komerční účely). Společnost Samsung není zodpovědná za případné následky ilegálního zneužití funkce Bluetooth.

## Párování s dalšími zařízeními Bluetooth

- 1 Na obrazovce Nastavení klepněte na položku **Připojení** → **Bluetooth**, a pak funkci zapněte klepnutím na přepínač.

Uvedena budou nalezená zařízení.

- 2 Vyberte zařízení, se kterým chcete provést párování.  
Pokud se zařízení, se kterým chcete provést párování, nenachází na seznamu, nastavte zařízení tak, aby vstoupilo do režimu párování Bluetooth. Postup najdete v uživatelských příručkách druhého zařízení.



Váš tablet je viditelný pro ostatní zařízení, zatímco je otevřená obrazovka nastavení Bluetooth.

- 3 Potvrďte připojení přijetím požadavku na připojení Bluetooth na svém tabletu.  
Zařízení se připojí, jakmile druhé zařízení přijme požadavek na připojení pomocí Bluetooth.  
Chcete-li zrušit spárování zařízení, klepněte na položku  vedle názvu zařízení, pro které chcete zrušit spárování, a poté klepněte na volbu **Ukončit párování**.

## Odesílání a příjem dat

Mnoho aplikací podporuje přenos dat pomocí funkce Bluetooth. S dalšími zařízeními Bluetooth můžete sdílet data, například kontakty nebo soubory médií. Následující akce představují příklad odeslání snímku do jiného zařízení.

- 1 Otevřete aplikaci **Galerie** a vyberte snímek.
- 2 Klepněte na položku  → **Bluetooth**, a pak vyberte zařízení, do kterého chcete obrázek odeslat.  
Pokud se zařízení, se kterým chcete provést párování, nenachází na seznamu, požadujte, aby zařízení zapnulo možnost viditelnosti.
- 3 Potvrďte požadavek připojení Bluetooth na druhém zařízení.

## Spořič dat (modely s aktivovanou mobilní sítí)

Omezte využití dat tím, že určitým na pozadí spuštěným aplikacím zabráníte v odesílání nebo přijímání dat.

Na obrazovce Nastavení klepněte na položku **Připojení** → **Použití dat** → **Spořič dat** a klepnutím na přepínač funkci zapněte.

Když je funkce spořiče dat zapnuta, na stavové liště se zobrazí ikona .

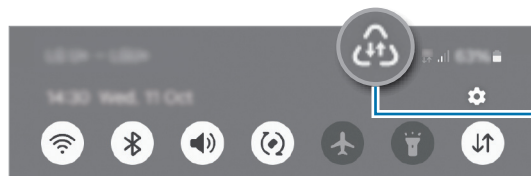

Funkce spořiče dat je zapnuta

 Pokud budete chtít vybrat aplikace, které budou využívat data bez omezení, klepněte na položku **Apl., které mohou používat data** a vyberte aplikace.

## Sítě povolené pro aplikace (Modely s aktivovanou mobilní sítí)

Nastavte aplikace tak, aby používaly pouze Wi-Fi nebo pouze mobilní data, nebo obojí.



Zařízení můžete nastavit například tak, aby používalo pouze mobilní data pro aplikace, které chcete mít zabezpečené, nebo streamovací aplikace, které lze odpojit. I když nevypnete funkci Wi-Fi, tyto aplikace začnou používat mobilní data.

Na obrazovce Nastavení klepněte na možnost **Připojení** → **Použití dat** → **Sítě povolené pro aplikace**. V seznamu aplikací klepněte na požadovanou aplikaci a vyberte možnost sítě.

 Za využívání mobilních dat mohou být účtovány další poplatky.

## Mobilní hotspot (modely s aktivovanou mobilní sítí)

Používejte svůj tablet jako mobilní hotspot a sdílejte datové připojení svého tabletu k síti s dalšími zařízeními.

- 1 Na obrazovce Nastavení klepněte na položku **Připojení** → **Mobilní hotspot a Sdílení přip.** → **Mobilní hotspot**.
  - 2 Klepnutím zapněte přepínač.  
Můžete změnit název sítě, heslo a další údaje.  
Na stavovém řádku se objeví ikona .
  - 3 Na obrazovce druhého zařízení vyhledejte a vyberte svůj tablet ze seznamu sítí Wi-Fi.  
Případně klepněte na položku **QR kód** na obrazovce mobilního hotspotu a druhým zařízením naskenujte QR kód.
-  • Pokud mobilní hotspot nenajdete, nastavte na svém tabletu položku **Pásmo** na hodnotu **2,4 GHz**, klepněte na položku **Upřesnit** a klepnutím na přepínač **Skrytá síť** funkci vypněte.
  - Pokud zapnete funkci **Automatický hotspot**, můžete mobilní datové připojení tabletu sdílet s ostatními zařízeními přihlášenými k vašemu účtu Samsung.

## Další nastavení připojení

Přizpůsobte nastavení pro ovládání dalších funkcí připojení.

Na obrazovce Nastavení klepněte na položku **Připojení** → **Další nastavení připojení**.

- **Hledání nedalekých zařízení:** Nastavte tablet na vyhledávání nedalekých zařízení, ke kterým se lze připojit.
- **Tisk:** Konfiguruje nastavení pro moduly plug-in tiskáren nainstalovaných v zařízení. Dostupné tiskárny můžete hledat nebo přidat tiskárnu ručně pro tisk souborů. Další informace naleznete v části [Tisk](#).
- **VPN:** Můžete ve svém telefonu nastavit virtuální privátní síť (VPN) a připojit se k privátní síti školy nebo firmy.
- **Privátní DNS:** Nastaví zařízení, aby používalo privátní DNS se spolehlivějším zabezpečením.
- **Ethernet:** Když připojíte ethernetový adaptér, můžete používat kabelové připojení a nakonfigurovat síťová nastavení.
- **Automaticky aktualizovat konfigurace systému:** Zapnutí automatických změn konfigurace s ohledem na zajištění správného fungování funkcí síťového připojení.

## Tisk



Konfiguruje nastavení pro moduly plug-in tiskáren nainstalovaných v zařízení. Můžete zařízení připojit k tiskárně pomocí Wi-Fi nebo Wi-Fi Direct a tisknout snímky či dokumenty.

 Některé tiskárny nemusí být se zařízením kompatibilní.

### Přidávání zásuvných modulů tiskárny

Přidání zásuvných modulů tiskáren pro tiskárny, ke kterých chcete připojit zařízení.

- 1 Na obrazovce Nastavení klepněte na položku **Připojení** → **Další nastavení připojení** → **Tisk** → **Stáhnout modul plug-in**.
- 2 Vyberte zásuvný modul tiskárny a nainstalujte jej.
- 3 Vyberte nainstalovaný zásuvný modul tiskárny.  
Zařízení automaticky vyhledá tiskárny, které jsou připojeny ke stejné síti Wi-Fi jako vaše zařízení.
- 4 Vyberte tiskárnu, kterou chcete přidat.

 Chcete-li přidat tiskárny ručně, klepněte na položku  → **Přidat tiskárnu**.

### Tisk obsahu

Během přístupu k obsahu, jako jsou obrázky nebo dokumenty, otevřete seznam možností, klepněte na položku **Tisk** →  → **Všechny tiskárny...** a potom vyberte tiskárnu.

 Metoda tisku se může lišit v závislosti na typu obsahu.

## Připojená zařízení

Změňte nastavení připojení zařízení.

Na obrazovce Nastavení klepněte na položku **Připojená zařízení**.

- **Quick Share:** Změňte nastavení pro Quick Share. Další informace naleznete v části [Quick Share](#).
- **Music Share:** Změňte nastavení pro Sdílení hudby. Další informace naleznete v části [Music Share](#).
- **Automaticky přepnout Buds:** Nastavte sluchátka Galaxy Buds tak, aby se přepínala z jiného zařízení na váš tablet, když uskutečníte nebo přijmete hovor, přehrávala média a další funkce. Tuto funkci můžete použít jen v případě, že jste přihlášení ke stejnému účtu Samsung na jiném zařízení a máte na sobě sluchátka Galaxy Buds.
- **Volání a zprávy v dalších zařízeních:** Propojte svůj tablet a telefon, abyste mohli využívat funkce volání a zasílání zpráv na tabletu s využitím čísla telefonu. Na tabletu i telefonu se musíte zaregistrovat ke stejnému účtu Samsung. Některé funkce hovorů a zpráv nemusí být k dispozici.
- **Pokračovat s aplikacemi v jiných zařízeních:** Používejte aplikace vašeho tabletu na dalších zařízeních přihlášených k vašemu účtu Samsung.
- **Sdílení fotoaparátu:** Použijte fotoaparát telefonu jako webkameru pro svůj tablet. Pokud chcete tuto funkci používat, musí být obě zařízení přihlášena ke stejnému účtu Samsung a musí mít zapnutou Wi-Fi, Bluetooth a funkci sdílení fotoaparátu.
- **Odkaz na Windows:** K datům mobilních zařízení, například k aplikacím nebo fotografiím, můžete získat přístup a používat je na počítači se systémem Windows. Další informace naleznete v části [Odkaz na Windows](#).
- **Vícenásobné ovládání:** Používejte myš a klávesnici připojené k počítači Samsung, který tuto funkci v tabletu podporuje.
- **Druhá obrazovka:** Připojte svůj tablet k počítači a používejte tablet jako další displej počítače. Váš počítač musí používat operační systém Windows 10 nebo novější.
- **Samsung DeX:** Používejte funkce mobilního zařízení v prostředí podobném prostředí počítače. Další informace naleznete v části [Samsung DeX](#).
- **Smart View:** Pokud si chcete zobrazený obsah tabletu prohlížet na velké obrazovce, připojte tablet k televizoru nebo monitoru s aktivovanou funkcí zrcadlení obrazovky. Další informace naleznete v části [Smart View](#).

- **SmartThings:** Můžete ovládat a spravovat chytré spotřebiče a produkty využívající internet věcí (IoT). Další informace naleznete v části [SmartThings](#).
- **Android Auto:** Připojte svoje zařízení k vozidlu a ovládejte některé funkce zařízení na displeji vozidla.



Dostupnost některých funkcí závisí na modelu.

## Galaxy AI

Používejte zařízení s využitím funkcí umělé inteligence.

Na obrazovce Nastavení klepněte na položku **Galaxy AI**. Další informace naleznete v části [Galaxy AI](#).

## Režimy a rutiny

### Úvod

Vyberte režim podle vaší aktuální činnosti nebo místa, kde se nacházíte, nebo přidejte obvykle opakované úkony jako rutinní a používejte své zařízení pohodlněji.

Na obrazovce Nastavení klepněte na položku **Režimy a rutiny**.

### Používání režimů

#### Přidání režimů

- 1 Na obrazovce Nastavení klepněte na položku **Režimy a rutiny** → **Režimy**.
- 2 Vyberte požadovaný režim nebo klepnutím na položku **Přidat režim** přidejte své vlastní režimy.

#### Spouštění režimů

Režimy se spouštějí samočinně při zjištění odpovídajících podmínek. Také je můžete spustit ručně klepnutím kamkoliv na tlačítko.

Chcete-li spouštět režimy ručně, vyberte požadovaný režim a klepněte na položku **Zapnout**.

Chcete-li spuštěný režim vypnout, klepněte na režim a klepněte na položku **Vypnout**.

## Použití rutinních úkonů

### Přidávání rutinních úkonů

- 1 Na obrazovce Nastavení klepněte na položku **Režimy a rutiny** → **Rutiny**.
- 2 Klepněte na položku  a vyberte požadovaný rutinní úkon, nebo klepnutím na položku **+** přidejte vlastní rutinní úkony.  
Pokud chcete podmínku spuštění rutinního úkonu nastavit na ruční, klepněte na položku **Spustit ručně**. Tato možnost se objeví, pouze pokud nejsou nastaveny žádné podmínky spuštění.

### Spouštění rutinních úkonů

Automatické rutinní úkony se spouštějí samočinně při zjištění odpovídajících podmínek. Rutinní úkony, pro které jste nastavili podmínku spuštění **Spustit ručně**, můžete kdykoli spustit klepnutím na toto tlačítko.

Rutinní úkony spustíte ručně klepnutím na  vedle rutinního úkonu, který chcete spustit. Pokud chcete použít widget, klepněte na rutinu v části **Ruční rutiny** a klepněte na **Více** → **Nastavit jako pomůcku** → **Přidat**. Rutina bude přidána jako widget na domovskou obrazovku a můžete ji spustit klepnutím na widget.

Chcete-li zastavit spuštěné rutinní úkony, klepněte na rutinní úkon pod položkou **Spuštěno** a klepněte na položku **Stop**.

## Zvuky a vibrace

### Možnosti

Změna nastavení pro různé zvuky v zařízení.

Na obrazovce Nastavení klepněte na položku **Zvuky a vibrace**.

- **Zvuk / Vibrace / Ztlumit:** Nastavení zařízení tak, aby používalo režim zvuku, vibrační režim nebo tichý režim.
- **Při vyzvánění vibrace:** Nastavení vibrací a přehrávání vyzvánění zařízení během příchozích hovorů.
- **Dočasné ztlumení:** Nastavení telefonu, které umožňuje po určitou dobu používat tichý režim.
- **Vyzváněcí tón:** Změnit vyzváněcí tón hovoru.



- **Zvuk oznámení:** Změní zvuk upozornění.
- **Systémový zvuk:** Změňte zvuk pro některé akce, jako je například nabíjení zařízení.
- **Hlasitost:** Nastavení úrovně hlasitosti zařízení.
- **Vibrace při hovoru:** Změna nastavení vibrací při volání.
- **Vibrace upozornění:** Změna nastavení vibrací při upozornění.
- **Vibrace systému:** Zvolte akce, při kterých chcete získat zpětnou vibrační vazbu, a nastavte intenzitu vibrací.
- **Intenzita vibrací:** Nastavení síly vibrací oznámení.
- **Kvalita zvuku a efekty:** Nastavuje kvalitu zvuku a zvukové efekty zařízení. Další informace naleznete v části [Kvalita zvuku a efekty](#).
- **Samostatný zvuk aplikace:** Nastavení telefonu, které umožňuje přehrávat zvuky médií z konkrétní aplikace samostatně na druhém zvukovém zařízení. Další informace naleznete v části [Samostatný zvuk aplikace](#).



Dostupnost některých funkcí závisí na modelu.

## Kvalita zvuku a efekty

Nastavuje kvalitu zvuku a zvukové efekty zařízení.

Na obrazovce Nastavení klepněte na volbu **Zvuky a vibrace** → **Kvalita zvuku a efekty**.

- **Dolby Atmos:** Vyberte režim prostorového zvuku optimalizovaný pro různé typy zvuku, například pro filmy, hudbu a hlas. S funkcí Dolby Atmos si můžete vychutnávat pohyblivé zvuky, které se budou ozývat všude kolem vás.
- **Ekvalizér:** Vyberte volbu pro konkrétní hudební žánr a užívejte si optimalizovaného zvuku.
- **Posílení dialogu:** Zvyšte hlasitost hlasů v obsahu.



Tato funkce není dostupná pro vícekanálový zvukový obsah.

- **Normální hlasitost:** Snižte rozdíly hlasitosti různých obsahů. Zařízení automaticky zvýší hlasitost obsahu s nízkou hlasitostí.
- **Adapt sound:** Natavte si ten nejlepší zvuk pro svoje uši.
- **Zvětšení rozsahu UHQ:** Vylepšete zvukové rozlišení pro hudbu a videa při použití kabelových sluchátek nebo sluchátek Bluetooth podporujících UHQ.



V závislosti na modelu musíte pro použití některých funkcí připojit sluchátka.

## Samostatný zvuk aplikace

Nastavte zařízení tak, aby přehrávalo mediální zvuky z konkrétní aplikace na připojeném reproduktoru Bluetooth nebo na sluchátkách.

Například tak můžete poslouchat aplikaci Navigace z reproduktoru zařízení zároveň poslouchat přehrávání z aplikace Hudba prostřednictvím reproduktoru Bluetooth vozidla.

- 1 Na obrazovce Nastavení klepněte na položku **Zvuky a vibrace** → **Samostatný zvuk aplikace** a zapněte funkci klepnutím na přepínač.
- 2 Vyberte aplikaci, která bude přehrávat zvuky médií samostatně, a klepněte na tlačítko Zpět (<).
- 3 Vyberte zařízení pro přehrávání zvuku médií vybrané aplikace.

## Oznámení

Změna nastavení upozornění.

Na obrazovce Nastavení klepněte na položku **Oznámení**.

- **Oznámení aplikace:** Vyberte aplikace, ze kterých chcete dostávat oznámení.
- **Seřadit oznámení:** Vyberte způsob třídění oznámení.
- **Oznámení na Zamykací obrazovce:** Nastavte, jak se na zamčené obrazovce budou zobrazovat oznámení.
- **Styl oznámení v okně:** Souží k výběru stylu vyskakovacího oznámení a změně nastavení.
- **Nerušit:** Nastavení telefonu, které umožňuje ztlumení všech zvuků kromě povolených výjimek.
- **Rozšířené nastavení:** Slouží ke konfiguraci pokročilých nastavení oznámení.

# Displej

## Možnosti

Změní nastavení displeje a domovské obrazovky.

Na obrazovce Nastavení klepněte na položku **Displej**.

- **Světlý / Tmavý:** Zapnutí nebo vypnutí Tmavého režimu.
- **Nastavení Tmavého režimu:** Snižuje namáhání očí použitím tmavého motivu při používání zařízení v noci nebo ve tmě. Můžete nastavit harmonogram aplikace tmavého režimu.  
 Tmavý motiv se u některých aplikací nemusí použít.
- **Jas:** Nastavení jasu displeje.
- **Adaptivní jas:** Nastavte zařízení tak, aby zaznamenávalo úpravy jasu, které provedete, a použilo je automaticky v podobných světelných podmínkách.
- **Plynulost pohybu:** Změňte obnovovací frekvenci displeje. Při nastavení vysoké obnovovací frekvence bude posun obrazu na displeji plynulejší. Další informace naleznete v části [Plynulost pohybu](#).
- **Pohodlí pro oči:** Omezte poškození očí snížením množství modrého světla emitovaného obrazovkou. Můžete nastavit harmonogram použití této funkce.
- **Režim displeje:** Změní režim obrazovky a upraví barvy a kontrast displeje. Pro více informací se podívejte do části [Změna režimu obrazovky a nastavení barvy displeje](#).
- **Velikost a styl písma:** Můžete změnit typ a velikost písma.
- **Zvětšení obrazovky:** Zvětšení a zmenšení položek na obrazovce.
- **Výřez fotoaparátu:** Můžete také zařízení nastavit tak, aby skrylo přední fotoaparát z obrazovky.
- **Časový limit displeje:** Nastavení prodlevy, než zařízení vypne podsvícení displeje.
- **Panely na okraji:** Změní nastavení panelu na okraji obrazovky.
- **Hlavní panel:** Změňte nastavení pro hlavní panel. Další informace naleznete v části [Hlavní panel](#).

- **Navigační panel:** Umožňuje změnu nastavení navigační lišty. Více informací najdete na [Navigační panel \(softwarová tlačítka\)](#).
- **Dotyková citlivost:** Zvyšte citlivost doteku obrazovky pro použití s ochrannými prvky obrazovky.
- **Spořič displeje:** Nastavení spuštění spořiče obrazovky zařízení během nabíjení.



Dostupnost některých funkcí závisí na modelu.

## Plynulost pohybu

Obnovovací frekvence udává, kolikrát se každou sekundu obnoví displej. Vysoká obnovovací frekvence zabrání poblikávání displeje při přepínání mezi obrazovkami. Posun obrazu po displeji bude plynulejší. Když vyberete standardní obnovovací frekvenci, baterie vydrží déle.

- 1 Na obrazovce Nastavení klepněte na položku **Displej** → **Plynulost pohybu**.
- 2 Vyberte obnovovací frekvenci.
  - **Adaptivní:** Získejte plynulejší animace a rolování tím, že se obnovovací frekvence vaší obrazovky bude automaticky upravovat až na vyšší hodnotu.
  - **Standardní:** Standardní obnovovací frekvenci používejte v běžných situacích, abyste šetřili baterii.

## Změna režimu obrazovky a nastavení barvy displeje

Změní režim obrazovky nebo nastaví barvu displeje podle vašich potřeb.

### Změna režimu obrazovky

Na obrazovce Nastavení klepněte na položku **Displej** → **Režim displeje** a vyberte požadovaný režim.

- **Živý:** Tato možnost optimalizuje rozsah barev, sytost a ostrost displeje. Můžete také nastavit vyvážení barev displeje pomocí hodnot barev.
- **Přirozený:** Tato možnost nastaví obrazovku na přirozený odstín.



- Barvy displeje můžete upravit pouze v režimu **Živý**.
- Režim **Živý** nemusí být kompatibilní s aplikacemi třetích stran.

### Optimalizace vyvážení barev pro celou obrazovku

Barvy displeje můžete optimalizovat nastavením barevných odstínů podle svých potřeb.

Na obrazovce Nastavení klepněte na položku **Displej** → **Režim displeje** → **Živý** a použijte posuvník nastavení barev v části **Vyvážení bílé**.

Když přetáhnete lištu pro úpravu barev směrem k hodnotě **Studená**, zvýrazní se modrý barevný odstín. Když přetáhnete lištu směrem k hodnotě **Teplá**, zvýrazní se červený barevný odstín.



### Úprava odstínu obrazovky nastavením hodnoty barev

Intenzitu určitých barevných odstínů můžete zvýšit nebo snížit úpravou jednotlivých hodnot Červená, Zelená nebo Modrá.

- 1 Na obrazovce Nastavení klepněte na položku **Displej** → **Režim displeje** → **Živý**.
- 2 Klepněte na položku **Rozšířené nastavení**.
- 3 Podle svých potřeb upravte posuvníky pro barvy **Č** (červená), **Z** (zelená) nebo **M** (modrá). Dojde k úpravě odstínu obrazovky.  
Chcete-li upravit úroveň sytosti, přetáhněte pruh pod **Intenzita barev**.

## Baterie

Zkontrolujte zbývající úroveň nabití baterie a dobu, po kterou lze zařízení používat. U zařízení s téměř vybitou baterií můžete pomoci zbývající energii baterie zachovat zapnutím funkcí úspory energie.

Na obrazovce Nastavení klepněte na položku **Baterie**.

- **Úsporný režim:** Zapnutím úsporného režimu prodloužíte dobu využívání baterie.
- **Limity využití na pozadí:** Omezení využívání baterie pro aplikace, které nepoužíváte příliš často.
- **Ochrana baterie:** Nastavte zastavení nabíjení, když je baterie plně nabitá, nebo omezení maximálního nabití na nastavenou úroveň.
- **Nastavení nabíjení:** Nakonfigurujte nastavení nabíjení.
- **Zobr. procento baterie:** Zobrazení zbývajících procent baterie na stavovém řádku.
- **Informace o baterii:** Zkontrolujte informace o baterii.



- Zbývající doba používání zobrazuje dobu zbývajících do vybití baterie. Zbývající doba používání se může lišit v závislosti na nastaveních zařízení a na provozních podmínkách.
- Je možné, že nebudete moci přijímat upozornění z některých aplikací, které používají úsporný režim.

## Pozadí a styl

Změňte nastavení pozadí pro domovskou obrazovku a zamknutou obrazovku.

Na obrazovce Nastavení klepněte na položku **Pozadí a styl**.

## Domovská obrazovka

Umožňuje konfiguraci nastavení domovské obrazovky, například jejího rozvržení.

Na obrazovce Nastavení klepněte na položku **Domovská obrazovka**.

# Zamknout displej

## Možnosti

Změna nastavení zamknuté obrazovky.

Na obrazovce Nastavení klepněte na položku **Zamknout displej**.

- **Typ zámku displeje:** Změna metody zámku obrazovky.
- **Rozšířené odemknutí:** Nastavte zařízení, aby se samo odemklo, když rozpozná známá místa nebo zařízení. Další informace naleznete v části [Rozšířené odemknutí](#).
- **Nastavení zabezpečeného zámku:** Změní nastavení zámku obrazovky pro vybraný způsob zamykání.
- **Upravit klepnutím a přidržením:** Nastaví zařízení, aby zobrazovalo možnosti úprav, když dotkněte se a podržíte zamknutou obrazovku.
- **Roamingové hodiny:** Hodiny můžete změnit tak, aby na zamčené obrazovce zobrazovaly místní a domácí časová pásma, když jste na cestách.
- **Pomůcky:** Umožňuje změnu nastavení zobrazených položek, když klepnete na hodiny na zamčené obrazovce.
- **O Zamykací obrazovce:** Zkontrolujte verzi zamčené obrazovky a právní informace.



- Dostupnost některých funkcí závisí na poskytovateli nebo modelu.
- Dostupné možnosti se mohou lišit v závislosti na vybrané metodě zámku obrazovky.

## Rozšířené odemknutí

Nastavte zařízení, aby se samo odemklo a zůstalo odemknuté, když rozpozná známá místa nebo zařízení.

Pokud například nastavíte svůj domov jako důvěryhodné místo, zařízení rozpozná místo, jakmile přijdete domů, a automaticky se odemkne.

Na obrazovce Nastavení klepněte na položku **Zamknout displej** → **Rozšířené odemknutí** a dokončete nastavení podle pokynů na obrazovce.



- Tato funkce bude k dispozici, jakmile nastavíte metodu zámku obrazovky.
- Pokud nebudete zařízení používat po dobu čtyř hodin nebo pokud zařízení zapnete, budete muset obrazovku odemknout pomocí vzoru, kódu PIN nebo hesla, které jste nastavili.

# Zabezpečení a soukromí

## Možnosti

Zkontrolujte stav zabezpečení a soukromí zařízení a změňte nastavení.

Na obrazovce Nastavení klepněte na položku **Zabezpečení a soukromí**.

- **Zamykací obrazovka:** Změna nastavení zamknuté obrazovky.
- **Zabezpečení účtu:** Změňte nastavení svých účtů.
- **Ochrana ztraceného zařízení:** Zapnutí nebo vypnutí funkce Najít moje mobilní zařízení. Navštivte stránku [smarthingsfind.samsung.com](http://smarthingsfind.samsung.com), která vám umožní sledovat a ovládat váš tablet v případě jeho ztráty nebo krádeže. Můžete také zkontrolovat polohu nositelných zařízení připojených k tomuto tabletu.
- **Zabezpečení aplikací:** Naskenujte aplikace a chraňte své zařízení před škodlivým softwarem.
- **Aktualizace:** Zkontroluje verzi softwaru vašeho zařízení a zkontroluje aktualizace.
- **Biometrika:** Změna nastavení biometrických údajů. Další informace naleznete v části [Rozpoznání obličeje](#) a [Rozpoznávání otisků prstů](#).
- **Automatické blokování:** Udržujte bezpečnost svého zařízení blokováním hrozeb a dalších podezřelých aktivit.
- **Další nastavení zabezpečení:** Nakonfigurujte další bezpečnostní nastavení. Další informace naleznete v části [Zabezpečená složka](#), [Zabezpečené Wi-Fi](#), a [Samsung Pass](#).
- **Oprávnění využitá za posledních 24 hodin:** Zkontrolujte historii použití oprávnění funkce či aplikace.
- **Správce oprávnění:** Povolte nebo zakažte aplikacím přístup k funkcím nebo datům ve vašem zařízení.
- **Další ovládací prvky soukromí:** Kontrola přístupu k funkcím, například k mikrofonu a ke schránce.
- **Další nastavení soukromí:** Konfigurace dalších nastavení soukromí.



Dostupnost některých funkcí závisí na poskytovateli nebo modelu.



## Rozpoznání obličeje

Můžete nastavit zařízení, aby obrazovku odemklo rozpoznáním vašeho obličeje.



- Pokud jako způsob zamykání obrazovky použijete svůj obličej, nebude možné použít obličej k prvnímu odemknutí obrazovky po zapnutí zařízení. Abyste mohli zařízení používat, musíte obrazovku odemknout pomocí vzoru, kódu PIN nebo hesla, které jste nastavili při registraci obličeje. Dejte pozor, abyste nezapomněli svůj vzor, kód PIN nebo heslo.
- Pokud změníte způsob odemknutí obrazovky na **Přejetí** nebo **Žádný**, což není bezpečné, dojde k vymazání všech vašich biometrických údajů.

### Předběžná opatření pro použití funkce rozpoznání tváře

Než použijete k odemknutí zařízení rozpoznání obličeje, mějte na paměti následující opatření.

- Vaše zařízení může odemknout osoba nebo věc, která vypadá jako váš obrázek.
- Rozpoznávání obličeje je hůře zabezpečené než vzor, PIN nebo heslo.

### Pro lepší rozpoznávání obličeje

Chcete-li používat rozpoznávání obličeje, zvažte následující:

- Zvažte podmínky během registrace (např. zda máte nasazené brýle, klobouk, masku, zda máte vousy nebo výrazné líčení).
- Ujistěte se, že se nacházíte v dobře osvětlené oblasti a že je objektiv fotoaparátu během registrace čistý.
- Ujistěte se, že snímek není rozmazaný, čímž zlepšíte výsledky porovnávání.

## Zaregistrování obličeje

Pro lepší rozpoznání obličeje obličej registrujte v místnosti a ne na přímém slunečním světle.

- 1 Na obrazovce Nastavení klepněte na položku **Zabezpečení a soukromí** → **Biometrika** → **Rozpoznávání obličeje**.
- 2 Přečtěte si pokyny na obrazovce a klepněte na položku **Pokračovat**.
- 3 Nastavte metodu zámku obrazovky.
- 4 Umístěte obličej do rámečku na obrazovce.  
Fotoaparát provede skenování vašeho obličeje.



- Pokud odemykání obrazovky pomocí obličeje nefunguje správně, klepněte na položku **Odebrat data obličeje**, abyste odstranili zaregistrovaný obličej a mohli tak znovu obličej zaregistrovat.
- Abyste rozšířili rozpoznání obličeje, klepněte na položku **Přidejte alternativní vzhled, abyste vylepšili rozpoznávání** a přidejte alternativní vzhled.

## Odemykání obrazovky pomocí rozpoznání tváře

Obrazovku můžete odemknout pomocí obličeje namísto používání vzoru, kódu PIN nebo hesla.

- 1 Na obrazovce Nastavení klepněte na položku **Zabezpečení a soukromí** → **Biometrika** → **Rozpoznávání obličeje**.
- 2 Odemkněte obrazovku pomocí předem nastaveného způsobu zamykání obrazovky.
- 3 Klepnutím na přepínač **Odemknutí obličejem** tuto funkci zapněte.
- 4 Na zamčené obrazovce se podívejte na obrazovku.  
Pokud bude váš obličej rozpoznán, budete moci odemknout obrazovku bez nutnosti použít další způsob zámku obrazovky. Pokud se váš obličej rozpoznat nepodaří, použijte přednastavený způsob zámku obrazovky.

## Odstranění registrovaných údajů o obličej

Zaregistrované údaje o obličej můžete odstranit.

- 1 Na obrazovce Nastavení klepněte na položku **Zabezpečení a soukromí** → **Biometrika** → **Rozpoznávání obličeje**.
- 2 Odemkněte obrazovku pomocí předem nastaveného způsobu zamykání obrazovky.
- 3 Klepněte na položku **Odebrat data obličeje** → **Odebrat**.  
Jakmile je zaregistrovaný obličej odstraněn, vypnou se zároveň všechny související funkce.

## Rozpoznávání otisků prstů

Aby funkce rozpoznávání otisků prstů fungovala, je nutné údaje o otiscích prstů zaregistrovat a uložit do zařízení.



- Dostupnost této funkce závisí na poskytovateli nebo modelu.
- Rozpoznání otisků prstů využívá jedinečných vlastností každého otisku prstu k posílení bezpečnosti vašeho zařízení. Pravděpodobnost, že snímač otisků prstů zamění dva různé otisky prstů, je velice malá. Ve vzácných případech, kdy jsou jednotlivé otisky prstů velice podobné, je může snímač rozpoznat jako totožné.
- Silná nebo barevná ochranná fólie může ovlivnit výkon. Používáte-li ochrannou fólii obrazovky, zkontrolujte, zda je označena jako kompatibilní se snímačem otisků prstů na obrazovce. (jako jsou například ochranné fólie obrazovky prodávané společností Samsung)
- Pokud jako způsob zamykání obrazovky použijete otisk prstu, nebude možné použít otisk prstu k prvnímu odemknutí obrazovky po zapnutí zařízení. Abyste mohli zařízení používat, musíte obrazovku odemknout pomocí vzoru, kódu PIN nebo hesla, které jste nastavili při registraci otisku prstu. Dejte pozor, abyste nezapomněli svůj vzor, kód PIN nebo heslo.
- Pokud váš otisk prstu nebude rozpoznán, odemkněte zařízení pomocí vzoru, kódu PIN nebo hesla, které jste nastavili při registraci otisku prstu a proveďte opakovanou registraci otisků prstu. Pokud vzor, kód PIN nebo heslo zapomenete, nebude možné zařízení používat, pokud jej neresetujete. Společnost Samsung nenese odpovědnost za jakoukoli ztrátu dat ani za nepříjemnosti způsobené zapomenutím kódu pro odemčení.
- Pokud změníte způsob odemknutí obrazovky na **Přejetí** nebo **Žádný**, což není bezpečné, dojde k vymazání všech vašich biometrických údajů.

### Pro lepší rozpoznávání otisků prstů

Pokud skenujete otisky prstů v zařízení, vezměte na vědomí následující podmínky, které mohou ovlivňovat výkon funkce:

- Zařízení nemusí rozpoznat otisky prstů, které obsahují vrásky nebo jizvy.
- Zařízení nemusí správně rozpoznat otisky prstů z malých nebo tenkých prstů.
- Abyste zlepšili rozpoznávání, zaregistrujte otisky prstů, které při ovládání zařízení používáte nejčastěji.

- Zařízení má v obrazovce vestavěný snímač rozpoznávání otisků prstů. Dbejte na to, aby nedošlo k poškrábání nebo poškození ochrany displeje nebo displeje v oblasti snímače otisků prstů nebo k jeho poškození předměty, jako jsou mince, klíče, pera a náhrdelníky.
- Oblast snímače otisků prstů a vaše prsty musí být čisté a suché.
- Pokud prst ohnete nebo použijete koneček prstu, zařízení nemusí váš otisk rozpoznat. Stiskněte obrazovku, aby špička vašeho prstu pokryla širokou plochu oblasti rozpoznávání otisku prstu.

## Registrace otisků prstů

Na obrazovce Nastavení klepněte na **Zabezpečení a soukromí** → **Biometrika** → **Otisky prstů** a zaregistrujte svůj otisk prstu podle pokynů na obrazovce. Po registraci můžete ověřit registraci otisku prstu a příslušný název klepnutím na položku **Zkontrol. přidané otisky prstů**.

## Odemknutí obrazovky pomocí otisku prstu

Obrazovku můžete odemknout pomocí otisku prstu namísto používání vzoru, kódu PIN nebo hesla.

- 1 Na obrazovce Nastavení klepněte na položku **Zabezpečení a soukromí** → **Biometrika** → **Otisky prstů**.
- 2 Odemkněte obrazovku pomocí předem nastaveného způsobu zamykání obrazovky.
- 3 Klepnutím na přepínač **Odemknutí otiskem prstu** tuto funkci zapnete.
- 4 Na zamčené obrazovce položte prst na snímač otisků prstů a načtěte otisk prstu.

## Rozpoznávání otisků prstů při vypnutém displeji

- 1 Na obrazovce Nastavení klepněte na položku **Zabezpečení a soukromí** → **Biometrika** → **Otisky prstů**.
- 2 Odemkněte obrazovku pomocí předem nastaveného způsobu zamykání obrazovky.
- 3 Klepnutím na přepínač **Vždy použít otisk prstu** tuto funkci zapnete.  
Aktivací klepnutím na přepínač **Klepnutím zobrazit ikonu při vypnuté obrazovce** můžete nastavit zařízení, aby zobrazilo ikonu rozpoznávání otisků prstů při klepnutí na obrazovku, když je obrazovka vypnutá.

## Mazání registrovaných otisků prstů

Zaregistrované otisky prstů můžete vymazat.



- 1 Na obrazovce Nastavení klepněte na položku **Zabezpečení a soukromí** → **Biometrika** → **Otisky prstů**.
- 2 Odemkněte obrazovku pomocí předem nastaveného způsobu zamykání obrazovky.
- 3 Vyberte otisk prstu, který chcete odstranit, a klepněte na položku **Odebrat**.

## Zabezpečená složka

Zabezpečená složka chrání váš soukromý obsah a aplikace, jako jsou fotografie a kontakty, před ostatními. Svůj soukromý obsah můžete zajistit a aplikace zabezpečit dokonce i v případě, že je zařízení odemčené.

-  Zabezpečená složka se nachází v oddělené a zabezpečené části úložiště. Data v bezpečné složce nelze přenášet do jiných zařízení pomocí neschválených metod sdílení, například USB nebo funkce Wi-Fi Direct. Pokus o změnu v operačním systému nebo úpravu softwaru automaticky způsobí, že se zabezpečená složka zamkne a stane se nedostupnou. Před uložením dat do zabezpečené složky si nezapomeňte uložit záložní kopii dat do jiného bezpečného umístění.

## Nastavení zabezpečené složky

- 1 Otevřete **Nastavení** a klepněte na položku **Zabezpečení a soukromí** → **Další nastavení zabezpečení** → **Zabezpečená složka**.
  - 2 Nastavení dokončete podle pokynů na obrazovce.  
Když se zobrazí vyskakovací okno s dotazem, zda chcete resetovat typ zámku zabezpečené složky pomocí účtu Samsung, klepněte na položku **Povolit**. Pokud typ zámku zapomenete, můžete ho resetovat pomocí svého účtu Samsung. Jestliže tuto funkci nezapnete a typ zámku zapomenete, nebudete ho moci resetovat.  
Jakmile bude instalace hotová, objeví se obrazovka Zabezpečená složka a na obrazovku Aplikace bude přidána ikona aplikace Zabezpečená složka ().
- 
    - Když je aplikace **Zabezpečená složka** uzamčena, musíte ji odemknout pomocí předem nastaveného způsobu zamykání.
    - Chcete-li změnit název nebo ikonu bezpečné složky, klepněte na položku  → **Přizpůsobit**.

## Nastavení podmínky automatického zámku pro zabezpečenou složku

1 Otevřete aplikaci **Zabezpečená složka** a klepněte na položku  → **Nastavení** → **Autom. zámek Zabezpečené složky**.

2 Vyberte možnost zámku.



Pokud chcete zabezpečenou složku zamknout ručně, klepněte na položku  → **Zamknout a ukončit**.

## Přesouvání obsahu do zabezpečené složky

Do zabezpečené složky je možné přesunout obsah, jako jsou fotografie a videa. Následující kroky ukazují příklad toho, jak přesunout snímek z výchozího úložiště do zabezpečené složky.

1 Otevřete aplikaci **Zabezpečená složka** a klepněte na položku  → **Přidat soubory**.

2 Klepněte na položku **Obrázky**, zaškrtněte obrázky, které chcete přesunout, a klepněte na položku **Hotovo**.

3 Klepněte na položku **Přesunout**.

Zobrazené položky budou vymazány z původní složky a přesunuty do Zabezpečené složky. Chcete-li položky kopírovat, klepněte na položku **Kopírovat**.



Způsob přesouvání obsahu se může lišit v závislosti na typu obsahu.

## Přesouvání obsahu zabezpečené složky

Můžete přesunout obsah ze zabezpečené složky do odpovídající aplikace ve výchozím úložišti. Následující kroky znázorňují, jak přesunout snímek ze zabezpečené složky do výchozího úložiště.

1 Otevřete aplikaci **Zabezpečená složka** a klepněte na položku **Galerie**.

2 Vyberte snímek a klepněte na položku  → **Přesunout z Zabezpečená složka**.

Vybraná položka bude přesunuta do **Galerie** ve výchozím úložišti.

## Přidávání aplikací

Můžete přidat aplikaci, kterou chcete používat v zabezpečené složce.

1 Otevřete aplikaci **Zabezpečená složka** a klepněte na položku **+**.

2 Zaškrtněte jednu nebo více aplikací nainstalovaných v zařízení a klepněte na položku **Přidat**.

## Odebrání aplikací ze zabezpečené složky

Klepněte na aplikaci, kterou chcete odstranit, podržte ji a klepněte na položku **Odinstalovat**.

## Přidávání účtů



Umožňuje přidat účty Samsung a Google nebo jiné účty k synchronizaci s aplikacemi v zabezpečené složce.

- 1 Otevřete aplikaci **Zabezpečená složka** a klepněte na položku  → **Nastavení** → **Správa účtů** → **Přidat účet**.
- 2 Vyberte službu účtu.
- 3 Nastavení účtu dokončete podle pokynů na obrazovce.

## Skrytí zabezpečené složky

Zástupce zabezpečené složky můžete z obrazovky Aplikace skrýt.

Otevřete aplikaci **Zabezpečená složka**, klepněte na položku  → **Nastavení** a vypněte funkci klepnutím na přepínač **Přidat Zabezpečená složka na obrazovku Aplikace**.

Případně otevřete panel s oznámeními, táhněte směrem dolů a klepnutím na položku  (**Zabezpeč. složka**) funkci vypněte. Pokud nemůžete položku  (**Zabezpeč. složka**) na panelu rychlého nastavení najít, klepněte na položku  → **Upravit** a přetažením tlačítka položku přidejte.

Pokud chcete znovu zobrazit bezpečnou složku, otevřete **Nastavení**, klepněte na položku **Zabezpečení a soukromí** → **Další nastavení zabezpečení** → **Zabezpečená složka** a poté zapněte přepínač klepnutím na položku **Přidat Zabezpečená složka na obrazovku Aplikace**.

## Odinstalování zabezpečené složky

Zabezpečenou složku a obsah a aplikace, které obsahuje, můžete odinstalovat.

Otevřete aplikaci **Zabezpečená složka** a klepněte na položku  → **Nastavení** → **Další nastavení** → **Odinstalovat**.

Chcete-li před odinstalací Zabezpečené složky zazálohovat její obsah, zaškrtněte možnost **Přesunout multimediální soubory ze Zabezpečené složky** a klepněte na položku **Odinstalovat**. Abyste získali přístup k datům zálohovaným v zabezpečené složce, otevřete aplikaci **Moje soubory** a klepněte na položku **Interní paměť** → **Download** → **Secure Folder**.

 Poznámky uložené v aplikaci **Samsung Notes** nebudou zálohovány.

## Zabezpečené Wi-Fi

Zabezpečená Wi-Fi je služba, která zabezpečí vaše síťové připojení Wi-Fi. Šifruje data pomocí Wi-Fi sítě a zakazuje sledování aplikací a webových stránek tak, abyste mohli Wi-Fi sítě používat bezpečně. Například při použití nezabezpečené sítě Wi-Fi na veřejných místech, jako jsou kavárny nebo letiště, se Zabezpečená Wi-Fi automaticky zapne, aby nikdo nemohl zcizit vaše přihlašovací údaje ani monitorovat vaši aktivitu v aplikacích a na webových stránkách.

Na obrazovce Nastavení klepněte na položku **Zabezpečení a soukromí** → **Další nastavení zabezpečení** → **Zabezpečené Wi-Fi** a dokončete nastavení podle pokynů na obrazovce. Pokud klepnete na položku **Aktivita ochrany**, můžete zkontrolovat historii toho, jak a kdy byla vaše síť chráněna pomocí zabezpečené Wi-Fi.

Když je funkce Zabezpečená Wi-Fi zapnuta, na stavové liště se zobrazí ikona .



- Používání této funkce může mít za následek snížení rychlosti sítě Wi-Fi.
- Dostupnost této funkce závisí na síti Wi-Fi, poskytovateli nebo na modelu.

### Výběr aplikací, které budou chráněny pomocí funkce Zabezpečená Wi-Fi

Vyberte aplikace, které chcete chránit pomocí funkce Zabezpečená Wi-Fi, abyste mohli spolehlivě chránit data, jako je vaše heslo nebo vaše aktivita v aplikacích, před přístupem ostatních osob.

Na obrazovce Nastavení klepněte na položku **Zabezpečení a soukromí** → **Další nastavení zabezpečení** → **Zabezpečené Wi-Fi** →  → **Nastavení** → **Chráněné aplikace** a klepněte na přepínače vedle aplikací, které chcete chránit pomocí služby Zabezpečená Wi-Fi.



Některé aplikace nemusí tuto funkci podporovat.

### Zakoupení plánu ochrany

Každý měsíc obdržíte bezplatný plán ochrany pro síť Wi-Fi. Můžete si také zakoupit placené plány ochrany a získat na omezenou dobu neomezenou ochranu šířky pásma.

1 Na obrazovce Nastavení klepněte na položku **Zabezpečení a soukromí** → **Další nastavení zabezpečení** → **Zabezpečené Wi-Fi**.

2 Klepněte na položku **Plán ochrany** → **Upgrade** a vyberte požadovaný plán.



Určité plány ochrany můžete přenést na jiné zařízení přihlášené ke stejnému účtu Samsung.

3 Nákup dokončete podle pokynů na obrazovce.



## Samsung Pass

Zaregistrujte své biometrické údaje ve službě Samsung Pass a ověřujte svou identitu při používání služeb, které vyžadují přihlášení nebo uvedení osobních údajů.



- Funkce přihlašování na webové stránky je k dispozici pouze pro webové stránky, které otevřete v aplikaci **Samsung Internet**. Některé webové stránky nemusí tuto funkci podporovat.
- Registrované biometrické údaje jsou uloženy pouze ve vašem zařízení a nesynchronizují se s ostatními zařízeními ani servery.

### Registrace služby Samsung Pass

Než budete službu Samsung Pass používat, musí ve službě Samsung Pass zaregistrovat své biometrické údaje.

Na obrazovce Nastavení klepněte na položku **Zabezpečení a soukromí** → **Další nastavení zabezpečení** → **Samsung Pass**. Nastavení dokončete podle pokynů na obrazovce.

### Ověření hesla do účtu Samsung

Namísto zadávání hesla k účtu Samsung můžete k ověření své identity použít uložené biometrické údaje, například když kupujete obsah z webu **Galaxy Store**.

Na hlavní obrazovce služby Samsung Pass klepněte na položku  → **Nastavení** → **Účet a synchronizace** a klepnutím na přepínač **Ověřit pomocí Samsung Pass** funkci zapněte.

### Používání služby Samsung Pass k přihlašování k webovým stránkám

Službu Samsung Pass můžete používat k přihlašování na webové stránky, které podporují automatické vyplňování ID a hesel.

- 1 Na přihlašovací stránce webových stránek zadejte svoje ID a heslo, poté klepněte na tlačítko pro přihlášení k webu.
- 2 Když se objeví vyskakovací okno s dotazem, zda chcete uložit přihlašovací údaje, zaškrtněte možnost **Přihlásit se pomocí Samsung Pass** a klepněte na možnost **Zapamat**.

## Používání služby Samsung Pass k přihlašování k aplikacím

Službu Samsung Pass můžete používat k přihlašování k aplikacím, které podporují automatické vyplňování ID a hesel.

- 1 Na přihlašovací stránce aplikace zadejte svoje ID a heslo, poté klepněte na tlačítko pro přihlášení k aplikaci.
- 2 Když se objeví vyskakovací okno s dotazem, zda chcete uložit přihlašovací informace, klepněte na tlačítko **Uložit**.

## Přihlašování pomocí klíčů

V aplikacích nebo na webových stránkách, které podporují přihlašování pomocí klíče, se můžete místo ID a hesla přihlásit pomocí klíče uloženého v aplikaci Samsung Pass.

- 1 V aplikaci nebo na webové stránce, kterou používáte, vytvořte klíč.  
Způsob vytvoření klíče se může v závislosti na aplikaci nebo webové stránce lišit.
- 2 Když se objeví automaticky otvírané okno s dotazem, zda chcete uložit klíč, vyberte možnost Samsung Pass.
- 3 Uložte klíč podle pokynů na obrazovce.  
Nyní se můžete přihlásit pomocí klíče uloženého v aplikaci Samsung Pass.

## Správa přihlašovacích informací

Zde můžete zkontrolovat seznam webových stránek a aplikací, které jste nastavili pro používání se službou Samsung Pass, a spravovat své přihlašovací údaje.

- 1 Na hlavní obrazovce služby Samsung Pass klepněte na položku **Aplikace/weby** a vyberte webovou stránku nebo aplikaci ze seznamu.
- 2 Klepněte na položku **Upravit** a upravte své ID, heslo a název webových stránek nebo aplikace.  
Budete-li chtít přihlašovací údaje vymazat, klepněte na položku **Odstranit**.

## Používání služby Samsung Pass s webovými stránkami a aplikacemi

Když používáte webové stránky nebo aplikace, které službu Samsung Pass podporují, můžete se přihlašovat pomocí služby Samsung Pass.

Chcete-li zkontrolovat seznam webových stránek a aplikací, které podporují službu Samsung Pass, klepněte na hlavní obrazovce Samsung Pass na položku  → **Nastavení** → **Partneři**. Pokud nejsou k dispozici žádné webové stránky ani aplikace, které podporují službu Samsung Pass, možnost **Partneři** se nezobrazí.



- Dostupnost webových stránek a aplikací se může lišit v závislosti na poskytovateli služeb nebo na modelu.
- Společnost Samsung nenes zodpovědnost za případné ztráty nebo problémy způsobené přihlašováním k webovým stránkám nebo aplikacím pomocí služby Samsung Pass.

## Automatické zadávání osobních údajů

Pomocí služby Samsung Pass můžete zadávat své osobní údaje, například e-mailovou adresu nebo údaje o platební kartě, v aplikacích, které podporují automatické vyplňování.



1 Na hlavní obrazovce služby Samsung Pass vyberte možnost v položce **Soukromé informace**.

2 Zadejte údaje a klepněte na položku **Uložit**.

Nyní můžete k automatickému zadávání osobních údajů v podporovaných aplikacích použít své biometrické údaje, které jste si zaregistrovali ve službě Samsung Pass.

## Odstranění dat služby Samsung Pass

Své biometrické údaje, přihlašovací informace a data aplikací zaregistrovaná ve službě Samsung Pass můžete odstranit.

Na hlavní obrazovce služby Samsung Pass klepněte na  → **Nastavení** → **Zarízení používající aplikaci Samsung Pass** →  → **Opustit Samsung Pass**.



- Váš účet Samsung zůstane aktivní.
- Údaje Samsung Pass na ostatních zařízeních přihlášených k vašemu účtu Samsung budou také odstraněny.

## Umístění

Změna nastavení oprávnění informací o poloze.

Na obrazovce Nastavení klepněte na položku **Umístění**.

- **Oprávnění aplikace:** Zkontroluje seznam aplikací, která mají oprávnění přístupu k poloze zařízení, a umožní upravovat nastavení oprávnění.
- **Služby pro zjišť. polohy:** Nastavte zařízení tak, aby používalo funkci Wi-Fi nebo Bluetooth. Zvýšíte tak přesnost údajů o poloze, a to i tehdy, když jsou funkce vypnuté. Můžete také zkontrolovat, které služby určování polohy vaše zařízení používá.
- **Poslední přístup:** Zkontroluje aplikace, které požadují informace o aktuální poloze.

## Bezpečnost a nouzové situace

Máte možnost spravovat svoje lékařské údaje a nouzové kontakty. Také můžete změnit nastavení nouzových funkcí, jako jsou bezdrátové nouzové výstrahy.

Na obrazovce Nastavení klepněte na položku **Bezpečnost a nouzové situace**.

- **Zdravotní informace:** Zadání vašich lékařských informací.
- **Nouzové kontakty:** Přidání vašich nouzových kontaktů.
- **Tísňové SOS:** Uskutečňte nouzové volání na přednastavené číslo několikerým stisknutím bočního tlačítka, jak je uvedeno na obrazovce nastavení této funkce.
- **Sdílení informací v tísni:** Nastavte zařízení, aby po určitou dobu na vaše nouzové kontakty odesílalo údaje, například vaši polohu nebo oznámení o nízkém stavu nabití baterie.
- **Služba určení polohy v nouzi:** Zapnutí služby nouzového určování polohy (ELS).
- **Bezdrátová nouzová upozornění:** Změna nastavení pro bezdrátové nouzové výstrahy.
- **Varování před zemětřesením:** Zapne funkci varování před zemětřesením.



Dostupnost některých funkcí závisí na regionu nebo modelu.

# Účty a zálohování

## Možnosti

K synchronizaci, zálohování nebo obnovení dat vašeho zařízení používejte Samsung Cloud. Přihlašovat se k účtům, jako je účet Samsung nebo účet Google, nebo přenášet data mezi různými zařízeními můžete pomocí funkce Smart Switch.

Na obrazovce Nastavení klepněte na položku **Účty a zálohování**.

- **Správa účtů:** Přidá účty Samsung a Google nebo jiné účty do seznamu k synchronizaci.
- **Uživatelé:** Nastavte další uživatelské účty jiných uživatelů, kteří budou moci používat zařízení s individuálními nastaveními, jako jsou e-mailové účty předvolby tapety atd. Další informace naleznete v části [Uživatelé](#).
- **Samsung Cloud:** Zálohujte data a nastavení a obnovte data a nastavení předchozího zařízení, i když je nemáte. Další informace naleznete v části [Samsung Cloud](#).
- **Google Drive:** Udržujte své osobní údaje, údaje aplikací a nastavení v bezpečí ve vašem zařízení. Můžete zálohovat své citlivé údaje. Chcete-li zálohovat data, musíte se přihlásit ke svému účtu Google.
- **Smart Switch:** Otevřete aplikaci Smart Switch a přeneste data ze svého předchozího zařízení. Další informace naleznete v části [Přenos dat z předchozího zařízení \(Smart Switch\)](#).



Pravidelně zálohujte data na zabezpečené úložiště, jako je například Samsung Cloud nebo počítač, abyste je mohli obnovit v případě jejich poškození nebo ztráty během nechtěného obnovení dat do výrobního nastavení.

## Uživatelé

Nastavte další uživatelské účty jiných uživatelů, kteří budou moci používat zařízení s individuálními nastaveními, jako jsou e-mailové účty předvolby tapety atd.

K dispozici jsou následující typy uživatelských účtů:

- **Správce:** Účet správce je vytvořen pouze při prvním nastavení telefonu a není možné vytvořit více než jeden takovýto účet. Tento účet má úplnou kontrolu nad zařízením včetně správy uživatelských účtů. Přidávat a odebírat uživatelské účty můžete pouze, když tento účet používáte.
- **Host:** Účet hosta může mít přístup k zařízením, informace a data používaná během relace hosta jsou však uložena dočasně. Pokaždé, když tento účet použijete, budete dotázáni, zda chcete pokračovat v předchozí relaci hosta nebo spustit novou.
- **Nový uživatel:** Uživatelský účet může mít přístup k vlastním aplikacím a obsahu a přizpůsobit nastavení zařízení, která mají vliv na všechny účty.
- **Nový omezený účet:** Z omezeného účtu je možné pouze přistupovat k aplikacím a obsahu povoleným z účtu správce a nelze používat služby, které vyžadují přihlášení. (modely s Wi-Fi)

### Přidávání uživatelů

- 1 Na obrazovce Nastavení klepněte na položku **Účty a zálohování** → **Uživatelé**.
- 2 Klepněte na položku **Přidat uživatele** / **Přidat uživatele nebo profil** a podle pokynů na obrazovce nastavte uživatelský účet.

### Přidávání omezených profilů (modely s Wi-Fi)

- 1 Na obrazovce Nastavení klepněte na položku **Účty a zálohování** → **Uživatelé**.
- 2 Klepněte na položku **Přidat uživatele nebo profil** → **Uživatel (omezený profil)** a nastavte účet uživatele podle pokynů na obrazovce.

## Přepínání uživatelů

Klepněte na ikonu účtu v horní části zamčené obrazovky a vyberte účet, do kterého chcete přejít.



Zamknutá obrazovka

## Správa uživatelů

Pokud používáte účet správce, můžete odstraňovat účty nebo měnit jejich nastavení.

Na obrazovce Nastavení klepněte na položku **Účty a zálohování** → **Uživatelé**.

Chcete-li odstranit uživatelský účet, klepněte na uživatelský účet, který chcete odstranit, a klepněte na položku **Odstranit**.

Chcete-li změnit nastavení účtu, klepněte na uživatelský účet a změňte nastavení.

## Samsung Cloud

Zálohujte data vašeho zařízení ve službě Samsung Cloud a obnovte je později.

### Zálohování dat

Data ze svého zařízení můžete zálohovat ve službě Samsung Cloud.

- 1 Na obrazovce Nastavení klepněte na položku **Účty a zálohování** a klepněte na položku **Záloha dat** v části **Samsung Cloud**.
- 2 Klepněte na přepínače vedle položek, které chcete zálohovat, a potom klepněte na položku **Zálohovat**.

3 Klepněte na položku **Hot**.



- Některá data nebudou zálohována. Pokud chcete zjistit, která data se budou zálohovat, na obrazovce Nastavení klepněte na položku **Účty a zálohování** a klepněte na možnost **Záloha dat** v části **Samsung Cloud**.
- Chcete-li zkontrolovat zálohovaná data dalších zařízení ve službě Samsung Cloud, přejděte na obrazovku Nastavení, klepněte na položku **Účty a zálohování** → **Obnovit data** a vyberte požadované zařízení.

## Obnovení dat

Zálohovaná data můžete ze služby Samsung Cloud obnovit do svého zařízení.

- 1 Na obrazovce Nastavení klepněte na položku **Účty a zálohování**.
- 2 Klepněte na položku **Obnovit data** a vyberte požadované zařízení.
- 3 Zaškrtněte položky, které chcete obnovit, a klepněte na položku **Obnovit**.

## Google

Nakonfigurujte nastavení pro určité funkce poskytované Googlem.

Na obrazovce Nastavení klepněte na položku **Google**.



# Rozšířené funkce

## Možnosti

Zapněte pokročilé funkce a změňte nastavení, která je ovládají.

Na obrazovce Nastavení klepněte na položku **Rozšířené funkce**.

- **Bixby:** Bixby je uživatelské rozhraní, díky němuž budete moci pohodlněji používat svoje zařízení. Další informace naleznete v části [Bixby](#).
- **Inteligentní návrhy:** Nastavení zařízení tak, aby analyzovalo klíčové informace ve zvoleném textu nebo přijatých zprávách, jako jsou události a adresy, a navrhlo jejich přidání jako události do kalendáře nebo použití souvisejících aplikací. Můžete také získat návrhy užitečných akcí nebo textu k zadání na základě historie používání aplikace.



Shromážděné informace se ukládají a používají pouze v tomto zařízení, aby byly chráněny vaše osobní údaje.

- **Labs:** Použijte nové funkce zařízení.
- **S Pen:** V této části můžete změnit nastavení pro používání pera S Pen. Další informace naleznete v části [S Pen](#).
- **Boční tlačítko:** Vyberte aplikaci nebo funkci, která se má spouštět pomocí bočního tlačítka. Další informace naleznete v části [Nastavení bočního tlačítka](#).
- **Více oken:** Nastavte, jak spustit panel Více oken. Můžete také konfigurovat nastavení pro Více oken. Další informace naleznete v části [Více oken](#).
- **Pohyby a gesta:** Zapněte funkci pohybu a nakonfigurujte nastavení. Další informace naleznete v části [Pohyby a gesta](#).
- **Kopie obrazovek a nahrávky obrazovky:** Změna nastavení snímků obrazovky a záznamu obrazovky.
- **Zobrazit kontakty při sdílení obsahu:** Umožňuje nastavit zařízení tak, aby na panelu možností sdílení zobrazovalo osoby, které jste kontaktovali, a tak můžete obsah sdílet přímo.
- **Denní panel:** Nastavte zařízení tak, aby se během nabíjení zobrazovala prezentace s vybranými funkcemi. Další informace naleznete v části [Denní panel](#).
- **Příslušenství:** Změna nastavení příslušenství.
- **Efekty videohovoru:** Nastavte použití různých efektů, jako je změna pozadí během videohovorů. Další informace naleznete v části [Efekty videohovoru](#).



Tato funkce je dostupná pouze v některých aplikacích.

- **Jas videa:** Zvyšte jas obrazovky a zajistěte živější barvy při přehrávání videa.



Tato funkce nemusí být u některých aplikací k dispozici.

- **Dual Messenger:** Nainstalujte druhou aplikaci a používejte dva samostatné účty pro jednu aplikaci zpráv. Další informace naleznete v části [Dual Messenger](#).



Dostupnost některých funkcí závisí na poskytovateli nebo modelu.

## Pohyby a gesta

Zapněte funkci pohybu a nakonfigurujte nastavení.

Na obrazovce Nastavení klepněte na položku **Rozšířené funkce** → **Pohyby a gesta**.

- **Poklepáním zapnout obrazovku:** Nastavení, které umožňuje telefonu zapnout obrazovku dvojitým klepnutím kdekoli na obrazovce, když je obrazovka vypnutá.
- **Poklepáním vypnout obrazovku:** Nastaví zařízení, aby se obrazovka poklepáním na prázdnou plochu na domovské nebo uzamčené obrazovce vypnula.
- **Ztlumit zakrytím displeje:** Nastavte zařízení tak, abyste pomocí pohybů nebo gest mohli ztlumit určité zvuky.
- **Dlaní uložit obrazovku:** Nastavení zařízení na zachycení snímku obrazovky přejetím ruky doleva nebo doprava přes obrazovku. Pořízené snímky můžete zkontrolovat v **Galerie**. Snímky obrazovky nelze vytvářet při používání některých aplikací a funkcí.





Nadměrné otřesy nebo nárazy zařízení mohou u některých funkcí využívajících snímače způsobit nezamýšlený vstup.

## Efekty videohovoru

Můžete používat různé funkce, například změnu pozadí během videohovorů.

Na obrazovce aplikace pro videohovory otevřete oznamovací panel, přejeďte prstem dolů a klepněte na možnost **Efekty videohovoru**.

-  : Reset nastavení.
-  : Vyberte nebo přidejte barvy pozadí nebo snímky, které budou použity během videohovorů.
- **Pozadí:** Změní nebo rozostří pozadí během videohovorů.
- **Obličej:** Použití zkrášlovacích efektů na obličej.

- **Barevný odstín:** Úprava jasu a barevného odstínu obrazovky.
- **Automatická synch.:** Zapnutí nebo vypnutí automatického rámování. Když tuto funkci zapnete, zařízení bude během videohovorů automaticky měnit úhel snímání a přiblížení či oddálení při rozpoznání a sledování osob.



- Dostupnost některých funkcí závisí na modelu.
- Některé funkce jsou k dispozici pouze při předního fotoaparátu.

## Dual Messenger

Nainstalujte druhou aplikaci a používejte dva samostatné účty pro jednu aplikaci zpráv.

- 1 Na obrazovce Nastavení klepněte na položku **Rozšířené funkce** → **Dual Messenger**.  
Objeví se pokročilé aplikace.
- 2 Klepněte na přepínač aplikace, abyste nainstalovali druhou aplikaci.  
Druhá aplikace se nainstaluje. Ikona druhé aplikace se zobrazí se symbolem .



- V závislosti na aplikaci nemusí být funkce dvou aplikací zpráv dostupná.
- Některé funkce aplikace mohou být pro druhou aplikaci omezeny.

## Odinstalování druhé aplikace

- 1 Na obrazovce Nastavení klepněte na položku **Rozšířené funkce** → **Dual Messenger**.
- 2 Klepněte na přepínač aplikace, kterou chcete odinstalovat, a pak klepněte na položku **Odinstalovat**.  
Všechna data související s druhou aplikací budou odstraněna.



- Pokud odinstalujete první aplikaci, bude odstraněna i druhá aplikace.

## Digitální pohoda a rodičovská kontrola

Můžete zkontrolovat historii využití zařízení a používat funkce, které zajistí, aby vám zařízení nezasahovalo do života. Můžete také nastavit rodičovskou kontrolu pro děti a řídit jejich používání digitálního zařízení.

Na obrazovce Nastavení klepněte na položku **Digitální pohoda a rodičovská kontrola**.

- **Nejpoužívanější aplikace:** Zkontrolujte si seznam nejpoužívanějších aplikací pro daný den.
- **Cíl času u obrazovky:** Nastavte si cíle, jak dlouho chcete denně zařízení používat.
- **Časovače aplikací:** Denní využití času v jednotlivých aplikacích můžete omezit nastavením časovače. Při dosažení limitu se aplikace vypne a nemůžete ji používat.
- **Monitor při řízení vozidla:** Vypnutí monitoru jízdy pro sledování množství času, kdy zařízení používáte za jízdy.
- **Monitor chůze:** Zapněte monitor chůze pro sledování doby, po kterou zařízení používáte při chůzi.
- **Monitor hlasitosti:** V rámci ochrany sluchu můžete zapnout monitorování hlasitosti.
- **Rodičovská kontrola:** Spravujte činnost svých dětí v digitálním světě.

## Péče o zařízení

Funkce péče o zařízení poskytuje přehled o stavu baterie, úložiště, paměti a zabezpečení systému vašeho zařízení. Můžete rovněž optimalizovat zařízení.

Na obrazovce Nastavení klepněte na položku **Péče o zařízení**.

- **Optimalizovat:** Zavřete aplikace běžící na pozadí nebo využívající nadměrné množství baterie a vyhledejte aplikace, které selhaly, stejně jako škodlivý software a optimalizujte tak své zařízení.
- **Baterie:** Zkontrolujte zbývající úroveň nabití baterie a dobu, po kterou lze zařízení používat. U zařízení s téměř vybitou baterií můžete pomoci zbývající energii baterie zachovat zapnutím funkcí úspory energie. Další informace naleznete v části [Baterie](#).

- **Úložiště:** Zkontrolujte stav využitého a dostupného úložiště a uvolněte úložiště odstraněním nepotřebných souborů, například souborů v koši, nepoužívaných souborů či duplicitních souborů.
  -  Skutečná dostupná kapacita vnitřního úložiště je menší, než je uváděno, protože operační systém a výchozí aplikace zabírají část tohoto úložiště. Dostupná kapacita se může změnit po aktualizaci zařízení.
  - Dostupnou kapacitu vnitřního úložiště svého zařízení můžete zjistit v části Specifikace na webu Samsung.
- **Paměť:** Zkontrolujte využití paměti nebo klepněte na položku **Smazat** a uvolněte paměť zastavením aplikací na pozadí.
- **Ochrana aplikací:** Provéřte své zařízení na přítomnost malwaru a dalších podezřelých aktivit, což vám zajistí bezpečí.
- **Automatická optimalizace:** Proveďte automatickou optimalizaci zavřením aplikací na pozadí nebo vyčištěním paměti, abyste zařízení za provozu udržovali v optimálním stavu.

Klepněte na možnost **Automatické restartování** pro nastavení automatického restartování zařízení při detekci problémů s výkonem nebo v čase, který jste nastavili.
- **Aktualizace softwaru:** Software zařízení můžete aktualizovat pomocí služby firmware vzduchem (FOTA). Aktualizace softwaru si také můžete naplánovat.
- **Diagnostika:** Vyzkoušejte své zařízení pomocí služby Samsung Members.
- **Režim údržby:** Režim údržby můžete zapnout na ochranu svého soukromí, když vaše zařízení používá někdo jiný, například když ho posíláte na opravu.

## Aplikace

Spravujte aplikace zařízení a měňte jejich nastavení. Můžete zjistit informace o využívání aplikací, změnit nastavení ohledně oznámení nebo povolení aplikací a odinstalovat nebo zakázat aplikace, které nejsou potřeba.

Na obrazovce Nastavení klepněte na položku **Aplikace**.

## Obecná správa

Upravte si nastavení systému zařízení nebo zařízení resetujte.

Na obrazovce Nastavení klepněte na položku **Obecná správa**.

- **Jazyk:** Umožňuje výběr jazyků zařízení. Další informace naleznete v části [Přidání jazyků zařízení](#).
- **Jazyky aplikací:** Vyberte jazyky, které chcete pro jednotlivé aplikace používat.
- **Jazykové sady:** Můžete spravovat nebo stahovat jazykové balíčky pro hlasové zadávání, funkci převodu textu na řeč a překlad.
- **Datum a čas:** Otevření a změna nastavení pro řízení zobrazení data a času v zařízení.  
 Pokud se baterie zcela vybit, datum a čas se resetuje.
- **Nastavení Klávesnice Samsung:** Změní nastavení pro klávesnici Samsung.
- **Seznam klávesnic a vých. kláv.:** Vybírá klávesnici, která se bude používat jako výchozí, a mění nastavení klávesnice.
- **Fyzická klávesnice:** Změní nastavení pro externí klávesnici.
- **Myš a trackpad:** Změní nastavení pro externí myš nebo trackpad.
- **Hesla, klíče a automatické vyplnění:** Změňte preferovanou službu nebo spravujte všechny služby pro hesla, přístupové klíče a automatické vyplňování.
- **Obnovit:** Resetujte nastavení svého zařízení nebo proveďte reset na výrobní data.
- **Přizpůsobená služba:** Nastavte si individualizované služby podle svých zájmů a způsobu, jakým používáte své zařízení.
- **Kontaktujte nás:** Můžete nám poslat dotaz nebo zjistit často kladené dotazy.

## Přidání jazyků zařízení

Můžete přidávat jazyky, které budete na zařízení používat.

- 1 Na obrazovce Nastavení klepněte na položku **Obecná správa** → **Jazyk** → **Přidat jazyk**.
- 2 Vyberte jazyk, který chcete přidat.
- 3 Chcete-li nastavit jazyk jako výchozí jazyk, klepněte na položku **Nas. jako vých.**. Chcete-li zachovat stávající nastavení jazyka, klepněte na položku **Zachovat**.  
Vybraný jazyk bude přidán do seznamu jazyků. Pokud změníte výchozí jazyk, bude vybraný jazyk přesunut do horní části seznamu.

Chcete-li změnit výchozí jazyk v seznamu jazyků, vyberte požadovaný jazyk a klepněte na položku **Použít**. Pokud některá aplikace výchozí jazyk nepodporuje, bude použit další podporovaný jazyk ze seznamu.

## Usnadnění

Nakonfigurujte různá nastavení pro usnadnění přístupu k zařízení.

Na obrazovce Nastavení klepněte na položku **Usnadnění**.

- **Doporučeno pro vás:** Zkontrolujte funkce usnadnění, které v současné době používáte, a zkontrolujte další doporučené funkce.
- **Zlepšení zraku:** Přizpůsobte nastavení a vylepšete usnadnění pro uživatele s poruchou zraku.
- **TalkBack:** Zapněte funkci TalkBack, která poskytuje hlasovou zpětnou vazbu. Chcete-li zkontrolovat informace nápovědy a zjistit tak, jak používat tuto funkci, klepněte na položku **Nastavení** → **Výuka a nápověda**.
- **Zvýraznění pro neslyšící:** Přizpůsobte nastavení a vylepšete dostupnost pro uživatele s poruchou sluchu.
- **Interakce a obratnost:** Přizpůsobte nastavení a vylepšete dostupnost pro uživatele s poruchou pohyblivosti.
- **Rozšířené nastavení:** Konfigurace nastavení pro přímý přístup a funkce oznámení.
- **Instalované aplikace:** Zkontrolujte služby usnadnění nainstalované v zařízení.
- **O aplikaci Usnadnění:** Zkontrolujte informace o usnadnění.
- **Kontaktujte nás:** Můžete nám poslat dotaz nebo zjistit často kladené dotazy.

## Aktualizace softwaru

Software zařízení můžete aktualizovat pomocí služby firmware vzduchem (FOTA). Aktualizace softwaru si také můžete naplánovat.

Na obrazovce Nastavení klepněte na položku **Aktualizace softwaru**.

- **Stáhnout a instalovat:** Ruční vyhledání a stažení aktualizací.
- **Automaticky stahovat přes Wi-Fi:** Umožňuje nastavit zařízení tak, aby stahovalo aktualizace automaticky, kdykoli je připojeno k síti Wi-Fi.
- **Poslední aktualizace:** Vyhledá informace o poslední aktualizaci softwaru.



Pokud jsou pro zabezpečení vašeho zařízení a blokování nových typů bezpečnostních hrozeb vydány naléhavé softwarové aktualizace, budou nainstalovány automaticky bez vašeho souhlasu.

### Informace o aktualizacích zabezpečení

Aktualizace zabezpečení jsou poskytovány s cílem posílit zabezpečení vašeho zařízení a chránit vaše osobní informace. Aktualizace zabezpečení určené pro váš model naleznete na adrese [security.samsungmobile.com](https://security.samsungmobile.com).



Web podporuje pouze některé jazyky.

## O tabletu

Zpřístupněte si informace o zařízení.

Na obrazovce Nastavení klepněte na **O tabletu**.

Chcete-li změnit název zařízení, klepněte na položku **Přejmenovat**.

- **Stavové informace:** Zkontrolujte nejruznější informace o zařízení, jako je MAC adresa v síti Wi-Fi a sériové číslo.
- **Právní informace:** Přístup k právním informacím týkajícím se zařízení, jako jsou například bezpečnostní informace a licence open source.
- **Informace o softwaru:** Přístup k informacím o softwaru zařízení, jako je verze operačního systému a verze firmwaru.
- **Informace o baterii:** Zkontrolujte informace o baterii.



# Upozornění ohledně používání

## Opatření pro používání zařízení



Při používání zařízení si přečtěte tuto příručku, ve které se dozvíte informace o bezpečném a správném používání zařízení.

- Popis je založen na výchozím nastavení zařízení.
- Některý obsah se může od vašeho zařízení lišit v závislosti na oblasti, poskytovateli služeb, specifikacích modelu nebo softwaru zařízení.
- Při používání některých aplikací nebo funkcí může zařízení vyžadovat připojení k Wi-Fi nebo mobilní síti.
- Obsah (obsah s vysokou kvalitou), který vyžaduje vysoký výkon procesoru a paměti, ovlivní celkový výkon zařízení. Aplikace související s obsahem nemusí v závislosti na technických údajích zařízení a prostředí, ve kterém se používají, správně pracovat.
- Společnost Samsung neodpovídá za problémy s výkonem způsobené aplikacemi od jiných dodavatelů než společnosti Samsung.
- Společnost Samsung neodpovídá za problémy spojené s výkonem nebo za nekompatibilitu způsobenou úpravou nastavení registru či změnou softwaru operačního systému. Pokus o přizpůsobení operačního systému může vést k chybné funkčnosti zařízení nebo aplikací.
- Software, zvukové zdroje, tapety, obrázky a další média dodávaná k tomuto zařízení mohou být na základě licence používána pouze v omezené míře. Stažení a používání těchto materiálů pro komerční či jiné účely představuje porušení zákonů o autorských právech. Za nezákonné používání médií jsou odpovědní výhradně uživatelé.
- Datové služby, například zasílání zpráv, nahrávání a stahování, automatická synchronizace nebo využívání služeb určování polohy, mohou být v závislosti na datovém tarifu dále zpoplatněny. U přenosů velkého množství dat je doporučeno používat funkci Wi-Fi.
- Původní aplikace dodané spolu se zařízením mohou být aktualizovány a jejich podpora může být ukončena bez předchozího upozornění.
- Úpravy operačního systému zařízení nebo instalace softwaru z neoficiálních zdrojů mohou způsobit poruchy zařízení a poškození nebo ztrátu dat. Tyto činnosti představují porušení licenční smlouvy společnosti Samsung a mají za následek ztrátu záruky.

- Displej můžete zobrazit jasně i v silném venkovním světle automatickým nastavením rozsahu kontrastu na základě okolního prostředí. S ohledem na povahu produktu může mít zobrazení nehybné grafiky po delší dobu za následek vypálení obrazu na obrazovce nebo objevování „duchů“.
  - Doporučujeme na displeji nebo na jeho částech nezobrazovat nehybnou grafiku po delší dobu a vypínat displej, když zařízení nepoužíváte.
  - Můžete nastavit, aby se displej vypínal automaticky, pokud jej nebudete používat. Otevřete **Nastavení**, klepněte na položku **Displej** → **Časový limit displeje**, a potom vyberte, jak dlouho bude zařízení čekat, než se displej vypne.
  - Chcete-li nastavit, aby displej automaticky přizpůsoboval svůj jas podle okolního prostředí, otevřete **Nastavení**, klepněte na položku **Displej**, a potom funkci zapněte klepnutím na přepínač **Adaptivní jas**.
- V závislosti na oblasti a modelu musí některá zařízení získat osvědčení Federální komise pro telekomunikace (FCC).

Má-li vaše zařízení osvědčení FCC, můžete zkontrolovat ID FCC zařízení. Abyste přešli k ID FCC, otevřete **Nastavení** a klepněte na položku **O tabletu** → **Stavové informace**. Pokud vaše zařízení nemá FCC ID, znamená to, že nebylo schváleno pro prodej v USA a jejich teritoriích a že může být do USA převezeno pouze pro osobní používání majitelem.
- Šířky pásma podporované zařízením se mohou lišit podle oblasti nebo poskytovatele.
- Dostupnost sítě 5G se může lišit podle modelu, země, poskytovatele sítě a uživatelského prostředí.
- Zařízení obsahuje magnety. Uchovávejte je mimo dosah kreditních karet, implantovaných zdravotnických prostředků a dalších zařízení, která mohou být ovlivněna magnety. V případě zdravotnických prostředků udržujte zařízení ve vzdálenosti větší než 15 cm. Pokud máte podezření na rušení zdravotnického prostředku, přestaňte zařízení používat a poraďte se s lékařem nebo výrobcem zdravotnického prostředku.

## Ikony v pokynech

-  **Výstraha:** situace, které by mohly způsobit zranění vás nebo jiných osob
-  **Upozornění:** situace, které by mohly způsobit poškození zařízení nebo jiného přístroje
-  **Upozornění:** poznámky, rady nebo dodatečné informace

## Poznámky k obsahu balení a příslušenství

Informace o obsahu balení naleznete v průvodci rychlým spuštěním.

- Položky dodané se zařízením a dostupné příslušenství se mohou lišit podle oblasti a poskytovatele.
- Dodané položky jsou určeny pouze pro toto zařízení a s jinými zařízeními nemusí být kompatibilní.
- Vzhled a specifikace se mohou bez předchozího upozornění změnit.
- Dodatečné příslušenství můžete zakoupit u místního prodejce výrobků Samsung. Před zakoupením se ujistěte, že jsou se zařízením kompatibilní.
- Používejte příslušenství schválené společností Samsung. Použití neschváleného příslušenství může způsobit problémy s výkonem a poruchy, na které se nevztahuje záruka.
- Dostupnost veškerého příslušenství se může změnit a je závislá výhradně na společnostech, které je vyrábějí. Další informace o dostupném příslušenství naleznete na webu společnosti Samsung.
- S tímto zařízením lze použít sluchátka (USB typu C), která podporují digitální výstup. Zařízení však nemusí být kompatibilní se sluchátky, která používají jiný způsob výstupu zvuku nebo která byla vyrobena jiným výrobcem.
- Příložený kabel USB podporuje nabíjení až do 3A. Nabíječka není součástí balení. Pro dosažení optimálního výkonu při nabíjení používejte originální 45W nabíječku Samsung a kompatibilní kabel USB, které se dodávají samostatně.
- Z důvodů ochrany životního prostředí toto balení neobsahuje nabíječku. Toto zařízení lze napájet pomocí většiny napájecích adaptérů USB a kabelu s konektorem USB typu C.

## Údržba odolnosti proti vodě a prachu

Vaše zařízení je odolné proti vodě i prachu a splňuje následující mezinárodní normy.

- Certifikace odolnosti proti vodě IP68: V souladu s požadavky normy IEC 60529 bylo zařízení testováno ve sladké vodě při teplotě 15–35 °C, tlaku 86–106 kPa, v hloubce 1,5 m po dobu 30 minut bez pohybu.

Aby si zařízení odolnost proti vodě a prachu uchovalo, musíte dodržovat uvedené pokyny.

- Nevystavujte zařízení působení bazénové vody nebo mořské vody.
- Pokud je zařízení vystaveno působení nečisté vody nebo jiných kapalin, jako jsou mýdlová voda, olej, parfém, opalovací krém, čisticí prostředek na ruce, chemické přípravky, jako je kosmetika, nebo kapaliny, které obsahují alkohol, vyčistěte zařízení čistou netekoucí vodou, otřete ho měkkým a čistým hadříkem a poté ho před použitím důkladně osušte, čímž zajistíte pokračující odolnost vůči vodě.
- Nevystavujte zařízení rychle tekoucí vodě. Náhlé zvýšení tlaku vody může překročit garantovanou úroveň voděodolnosti.
- V místech, jako je sauna nebo parní lázeň, může v důsledku náhlých změn teploty dojít k narušení odolnosti proti vodě.
- Pokud je zařízení vystaveno vnějšímu otřesu nebo je poškozeno, může dojít ke snížení jeho odolnosti proti vodě.

Bude-li zařízení vystaveno působení vody nebo znečišťujících látek, postupujte podle těchto pokynů:

- Zařízení otřete měkkou a čistou utěrkou a pak je důkladně osušte.
- Nebude-li mikrofon nebo reproduktor zcela suchý, může to vést k tomu, že zvuk nebude během hovoru čistý.
- Displej a další funkce nemusí správně fungovat, pokud zařízení používáte ve vodě.
- Nepřipojujte nabíječku ani jiné příslušenství, dokud zařízení nebude zcela suché. Budou-li příslušenství nebo nabíječka připojeny, když univerzální konektor ještě není suchý, zařízení se může poškodit.

Odolnost vašeho zařízení Samsung Galaxy proti vodě a prachu není trvalá a časem může dojít k jejímu poklesu z důvodu běžného opotřebení.

## Situace, ve kterých se zařízení přehřívá, a jejich řešení

### Když se zařízení zahřívá při nabíjení baterie

Během nabíjení může dojít k zahřívání zařízení a nabíječky. Během bezdrátového nabíjení nebo rychlého nabíjení může být zařízení na dotek teplejší. To nemá žádný vliv na životnost zařízení ani na jeho výkon, je to při provozu zařízení normální. Pokud se baterie zahřeje na příliš vysokou teplotu, může dojít ke snížení rychlosti nabíjení nebo může nabíječka zastavit nabíjení.

#### Když se zařízení zahřeje, postupujte takto:

- Odpojte nabíječku od zařízení a zavřete všechny spuštěné aplikace. Počkejte, až zařízení vychladne, a potom znovu spusťte jeho nabíjení.
- Pokud se přehřívá spodní část zařízení, může to být způsobeno poškozením připojeného kabelu USB. Vyměňte poškozený kabel USB za nový kabel schválený společností Samsung.
- Při používání bezdrátové nabíječky nevkládejte mezi zařízení a bezdrátovou nabíječku cizí předměty, například kovové předměty, magnety a karty s magnetickým proužkem.



Funkce bezdrátového nebo rychlého nabíjení je dostupná pouze u podporovaných modelů.

### Když se zařízení zahřívá během používání

Když používáte funkce nebo aplikace, které vyžadují větší výkon, nebo když je používáte po delší dobu, může se zařízení dočasně zahřát z důvodu zvýšeného odběru energie z baterie. Zavřete všechny spuštěné aplikace a nějakou dobu zařízení nepoužívejte.

Přečtěte si následující příklady situací, kdy se může zařízení přehřívát.

- Během počátečního nastavování po zakoupení nebo při obnově dat
- Při stahování velkých souborů

- Při používání aplikací, které vyžadují větší výkon, nebo při dlouhodobém používání aplikací
  - Při dlouhodobém hraní her vysoké kvality
  - Při dlouhodobém nahrávání videa
  - Při streamování videa s maximálním nastavením jasu
  - Při připojování k televizoru
- Při používání více úloh najednou (nebo s mnoha aplikacemi spuštěnými na pozadí)
  - Při používání funkce Více oken
  - Při aktualizování nebo instalování aplikací při současném nahrávání videa
  - Při stahování velkých souborů během videohovoru
  - Při nahrávání videa při používání aplikace navigace
- Při používání velkého objemu dat pro synchronizaci s cloudem, e-mailem nebo jinými účty
- Při používání aplikace navigace v autě, když je zařízení umístěno na přímém slunečním světle
- Při používání funkce mobilní hotspot a sdílení připojení k síti (tethering)
- Při používání zařízení v oblastech se slabým signálem nebo bez příjmu
- Při nabíjení baterie poškozeným kabelem USB
- Když je univerzální konektor zařízení poškozený nebo vystavený působení cizích těles, jako jsou kapaliny, prach, kovové piliny a tuha
- Když používáte roaming

### **Když se zařízení zahřeje, postupujte takto:**

- Mějte software v zařízení aktualizovaný na nejnovější verzi.
- Konflikty mezi spuštěnými aplikacemi mohou působit zahřívání zařízení. Restartujte zařízení.
- Vypněte funkce Wi-Fi, GPS a Bluetooth, když je nepoužíváte.
- Zavřete aplikace, které zvyšují spotřebu energie z baterie nebo které jsou spuštěné na pozadí, když je nepoužíváte.
- Odstraňte nepotřebné soubory či nepoužívané aplikace.
- Snižte jas obrazovky.
- Pokud se zařízení přehřívá nebo pokud bude po delší dobu na dotyk horké, chvíli jej nepoužívejte. Pokud se bude zařízení i nadále přehřívát, kontaktujte servisní středisko Samsung nebo autorizované servisní středisko.

## Opatření při přehřívání zařízení

Pokud začínáte mít v důsledku přehřívání zařízení nepříjemný pocit, přestaňte zařízení používat.

Pokud se zařízení zahřeje, může dojít k omezení jeho funkcí a výkonu nebo se může v zájmu snížení teploty vypnout. Funkce je dostupná pouze u podporovaných modelů.

- Pokud se zařízení přehřeje, omezí se jas obrazovky, obnovovací frekvence obrazovky a výkon, aby se snížila teplota zařízení. I když se zobrazí ikona kontrolky nabíjení baterie, nabíjení může probíhat pomalu. Když se nabíjení zastaví z důvodu zvýšení teploty zařízení, začne blikat ikona kontrolky baterie.
- Pokud zařízení dosáhne určité teploty, zobrazí se varovná zpráva, aby se předešlo selhání zařízení, podráždění a poškození kůže nebo vytékání baterie. Spuštěné aplikace budou ukončeny a všechny hovory a další funkce kromě tísňových volání budou omezeny, dokud zařízení nevychladne.
- Pokud se v důsledku dalšího zvyšování teploty zařízení zobrazí druhá zpráva, zařízení se vypne. Nepoužívejte zařízení, dokud jeho teplota neklesne pod doporučený rozsah provozních teplot. Pokud se druhá zpráva zobrazí během tísňového volání, volání bude přerušeno vynuceným ukončením.



### **Doporučený rozsah provozních teplot**

Doporučený rozsah provozních teplot je 0 °C až 35 °C. Používání zařízení mimo doporučený rozsah teplot může vést k poškození zařízení nebo ke zkrácení životnosti baterie.

## Opatření pro provozní prostředí

Zařízení se může zahřívat kvůli okolnímu prostředí za následujících podmínek. Dbejte opatrnosti, aby nedošlo ke zkrácení životnosti baterie, poškození zařízení nebo vzniku požáru.

- Zařízení neuchovávejte na místech s příliš nízkou nebo vysokou teplotou.
- Nevystavujte zařízení dlouhodobě přímému slunečnímu světlu.
- Neskladujte zařízení dlouhodobě na velmi horkých místech, například uvnitř vozidla v létě, ani je na takových místech nepoužívejte.
- Nepokládejte zařízení na místa, která se mohou přehřívat, například na elektrickou topnou rohož.
- Zařízení neuchovávejte v blízkosti vařičů, mikrovlnných trub, horkých kuchyňských spotřebičů nebo vysokotlakých nádob.
- Nepoužívejte kabel se sloupnutou či poškozenou izolací a nepoužívejte nabíječku či baterii, které jsou poškozené nebo které vykazují poruchu.



# Dodatek

## Řešení problémů

Před kontaktováním servisního střediska společnosti Samsung nebo autorizovaného servisního střediska zkuste použít následující řešení. Některé situace se nemusí týkat vašeho zařízení.

Všechny problémy, na které narazíte během používání zařízení, můžete vyřešit pomocí služby Samsung Members.

### **Když zapnete zařízení nebo pokud zařízení používáte, vyzve vás k zadání jednoho z následujících kódů:**

- Heslo: Když je zapnutá funkce zámek zařízení, musíte zadat heslo, které jste pro zařízení nastavili.
- PIN: Při prvním použití zařízení nebo když je nutné zadat kód PIN, musíte zadat kód PIN dodaný s kartou SIM nebo USIM. Tuto funkci můžete vypnout pomocí nabídky Zámek SIM karty.
- PUK: Karta SIM nebo USIM je zablokována – obvykle kvůli opakovanému zadání nesprávného kódu PIN. Musíte zadat kód PUK, který jste obdrželi od svého poskytovatele.
- Kód PIN2: Při otevření menu vyžadujícího PIN2 musíte zadat kód PIN2 dodaný s kartou SIM nebo USIM. Další informace získáte od svého poskytovatele.

### **Toto zařízení zobrazuje chybová hlášení sítě nebo služeb**

- Pokud se nacházíte v oblasti se slabým signálem nebo nedostatečným příjmem, můžete signál ztratit. Přesuňte se do jiné oblasti a zkuste to znovu. Během přesunu se mohou zobrazovat opakovaně chybové zprávy.
- Bez předplatného nelze získat přístup k některým možnostem. Další informace získáte od svého poskytovatele.

## Zařízení se nezapne

Pokud je baterie zcela vybitá, zařízení se nezapne. Před zapnutím zařízení baterii úplně nabijte.

## Rozpoznávání dotyků funguje pomalu nebo nesprávně

- Rozpoznávání dotyků nemusí fungovat správně v následujících situacích:
  - Pokud na displej připevníte ochranný kryt displeje nebo volitelné příslušenství
  - Pokud máte rukavice, pokud se displeje dotýkáte špinavými rukama nebo pokud klepnete na displej ostrým předmětem nebo nehtem
  - Ve vlhkém prostředí nebo při styku s vodou
- Restartujte zařízení a vymažte jakékoli dočasné problémy se softwarem.
- Ujistěte se, že je software zařízení aktualizován na nejnovější verzi.
- Pokud je displej poškrábaný nebo poškozený, navštivte servisní středisko Samsung nebo autorizované servisní středisko.

## Zařízení zamrzá nebo se u něj objeví kritický problém

Zkuste následující řešení. Pokud není problém stále vyřešen, kontaktujte servisní středisko Samsung nebo autorizované servisní středisko.

### Restart zařízení

Pokud zařízení zamrzá nebo se zasekává, může být nezbytné zavřít všechny aplikace nebo zařízení vypnout a znovu zapnout.

### Nucený restart

Pokud zařízení zamrzlo a neodpovídá, stiskněte zároveň boční tlačítko a tlačítko pro snížení hlasitosti a podržte je déle než 7 sekund, abyste zařízení restartovali.

### Resetování zařízení

Pokud se pomocí uvedených způsobů nepodaří problém vyřešit, proveďte obnovení do továrního nastavení.

Otevřete **Nastavení** a klepněte na položku **Obecná správa** → **Obnovit** → **Obnovit tovární data** → **Obnovit** → **Odstranit vše**. Před provedením obnovení do továrního nastavení si nezapomeňte zálohovat všechna důležitá data uložená v zařízení.

## Hovory nejsou spojovány

- Zkontrolujte, zda jste se připojili ke správné mobilní síti.
- Ujistěte se, že jste nenastavili blokování telefonního čísla, které vytáčíte.
- Ujistěte se, že jste nenastavili blokování příchozího telefonního čísla.

## Ostatní vás během hovoru neslyší

- Ujistěte se, že nezakrýváte vestavěný mikrofon.
- Ujistěte se, že se mikrofon nachází v blízkosti vašich úst.
- Pokud používáte sluchátka, ujistěte se, že jsou právně připojena.

## Během hovoru je slyšet ozvěna

Upravte hlasitost stisknutím tlačítka hlasitosti nebo se přesuňte na jiné místo.

## Mobilní síť nebo internet se často odpojuje nebo je nedostatečná kvalita zvuku

- Ujistěte se, že neblokujete interní anténu zařízení.
- Pokud se nacházíte v oblasti se slabým signálem nebo nedostatečným příjmem, můžete signál ztratit. Může docházet k problémům s konektivitou vlivem problémů se základní stanicí poskytovatele. Přesuňte se do jiné oblasti a zkuste to znovu.
- Pokud používáte zařízení za jízdy, můžou se bezdrátové sítě odpojit vlivem problémů se sítí poskytovatele.

## Baterie se nenabíjí správně (pro nabíječky schválené společností Samsung)

- Ověřte, zda je nabíječka správně připojena.
- Navštivte servisní středisko Samsung nebo autorizované servisní středisko a nechejte vyměnit baterii.

## Baterie se vybíjí rychleji než po zakoupení

- Pokud vystavíte zařízení nebo baterii velmi vysokým nebo nízkým teplotám, může dojít k omezení využitelné kapacity.
- Spotřeba baterie se zvyšuje, pokud používáte určité funkce nebo aplikace (například GPS, hry nebo internet).
- Baterie je spotřební zboží a její užitečná kapacita s postupem času klesá.

## Při otevírání fotoaparátu se zobrazí chybové zprávy

K provozu fotoaparátu musí mít zařízení dostatek místa v úložišti a kapacity baterie. Pokud se při otevírání fotoaparátu zobrazí chybové zprávy, zkuste následující:

- Nabijte baterii.
- Uvolněte část místa v úložišti přesunutím souborů do počítače nebo odstraněním souborů ze zařízení.
- Restartujte zařízení.

Pokud máte po vyzkoušení těchto rad stále problémy s použitím fotoaparátu, kontaktujte servisní středisko Samsung nebo autorizované servisní středisko.

## Kvalita fotografií je nižší než na náhledu

- Kvalita fotografií se může lišit v závislosti na okolí a používané metodě fotografování.
- Pokud pořizujete fotografie v tmavých místech, v noci nebo uvnitř, může se na snímcích objevit šum nebo mohou být snímky neostré.

## Při otevírání multimediálních souborů se zobrazují chybové zprávy

Pokud se zobrazí chybové zprávy nebo nedojde ke spuštění přehrávání multimediálních souborů po jejich otevření v zařízení, vyzkoušejte následující možnosti:

- Uvolněte část místa v úložišti přesunutím souborů do počítače nebo odstraněním souborů ze zařízení.
- Ujistěte se, že hudební soubor není chráněn službou DRM (Digital Rights Management). Pokud je soubor chráněn službou DRM, ujistěte se, že máte příslušnou licenci nebo klíč k přehrávání souboru.

- Ověřte, zda jsou formáty souborů podporovány zařízením. Pokud není formát souboru zařízením podporován, například DivX nebo AC3, nainstalujte aplikaci, která ho podporuje. Pro kontrolu formátu souborů, které vaše zařízení podporuje, navštivte webové stránky Samsung.
- Vaše zařízení podporuje fotografie a videa zachycená pomocí zařízení. Fotografie a videa zachycená jinými zařízeními nemusí správně pracovat.
- Vaše zařízení podporuje multimediální soubory, jejichž použití bylo autorizováno poskytovatelem nebo poskytovateli dodatečných služeb. Některý obsah dostupný na internetu, například vyzváněcí tóny, videa nebo tapety se nemusí správně zobrazit.

## Bluetooth nefunguje správně

Pokud se nedaří vyhledat další zařízení Bluetooth nebo pokud dochází k problémům s připojením nebo s výkonem, zkuste následující:

- Ujistěte se, že je zařízení, ke kterému se chcete připojit, připraveno na načtení nebo připojení.
- Ujistěte se, že se váš tablet a další zařízení Bluetooth nachází v maximálním dosahu funkce Bluetooth (10 m).
- Otevřete na svém tabletu položku **Nastavení**, klepněte na položku **Připojení**, a poté funkci znovu zapněte klepnutím na přepínač **Bluetooth**.
- Otevřete na svém tabletu položku **Nastavení** a resetujte síťová nastavení klepnutím na možnost **Obecná správa** → **Obnovit** → **Obnovit nastavení Wi-Fi a Bluetooth** → **Vynulovat nastavení**. Při provedení resetu můžete přijít o informace o registraci.

Pokud tyto rady problém nevyřešily, kontaktujte servisní středisko Samsung nebo autorizované servisní středisko.

## Připojení není při připojení zařízení k počítači navázáno

- Dbejte na to, aby byl používaný kabel USB kompatibilní se zařízením.
- Zkontrolujte, zda jsou v počítači nainstalovány správné ovladače a že jsou aktuální.

## Zařízení nemůže najít vaši aktuální polohu

Signály GPS mohou být blokovány překážkami, například stěnami domu. Nastavte zařízení, aby k vyhledávání aktuální polohy v těchto situacích používalo síť Wi-Fi nebo mobilní síť.

## Došlo ke ztrátě dat uložených v zařízení

Vždy vytvářejte záložní kopie všech důležitých dat uložených v zařízení. V opačném případě nebude možné v případě poškození nebo ztráty data obnovit. Společnost Samsung neponese odpovědnost za ztrátu dat uložených v zařízení.

## Po celém obvodu pouzdra zařízení se objevila úzká mezera

- Tato mezera je nezbytný konstrukční prvek protože může docházet k lehkým otřesům nebo vibracím součástí.
- Časem může tření mezi součástmi způsobit, že se tato mezera mírně rozšíří.

## V úložišti zařízení není dostatek místa

Uvolněte místo v úložišti odstraněním nepotřebných dat, například z mezipaměti, pomocí funkce péče o zařízení nebo ručním odstraněním nepoužívaných aplikací nebo souborů.

## Tlačítko Domů se nezobrazuje

Při používání určitých aplikací nebo funkcí může zmizet navigační panel s tlačítkem Domů. Chcete-li přejít na navigační panel, potáhněte nahoru z dolního okraje displeje.

## Vyjmutí baterie

- Za účelem vyjmutí baterie se obraťte na autorizované servisní centrum. Pokyny pro vyjmutí baterie naleznete na adrese [www.samsung.com/global/ecodesign\\_energy](http://www.samsung.com/global/ecodesign_energy).
- Pro svou bezpečnost se **nepokoušejte vyjmout** baterii sami. Pokud by nebyla baterie správně vyjmuta, mohlo by dojít k poškození baterie a zařízení, k poranění osob a zařízení by mohlo přestat být bezpečné.
- Společnost Samsung nenes zodpovědnost za případné škody nebo ztráty (na základě smlouvy nebo občanskoprávního deliktu včetně nedbalosti), které by mohly pramenit z nedodržování přesného znění těchto varování a pokynů, kromě úmrtí nebo poranění osob způsobených nedbalostí společnosti Samsung.

## Copyright

Copyright © 2024 Samsung Electronics Co., Ltd.

Tato příručka je chráněna mezinárodními zákony o autorských právech.

Žádná část této příručky nesmí být reprodukována, šířena, překládána nebo předávána žádnou formou nebo způsobem, elektronicky ani mechanicky, včetně fotokopíí, natáčení nebo ukládání v žádném úložišti informací a systému pro načítání informací.

## Ochranné známky

- Samsung a logo Samsung jsou registrované ochranné známky společnosti Samsung Electronics Co., Ltd.
- Bluetooth® je registrovaná ochranná známka společnosti Bluetooth SIG, Inc. na celém světě.
- Wi-Fi®, Wi-Fi Direct™, Wi-Fi CERTIFIED™ a logo Wi-Fi jsou registrované obchodní známky společnosti Wi-Fi Alliance.
- Vyrobeno na základě licence poskytnuté společností Dolby Laboratories. Dolby, Dolby Atmos, a symbol dvojitého D jsou ochranné známky společnosti Dolby Laboratories.
- Všechny ostatní ochranné známky a autorská práva jsou majetkem příslušných vlastníků.