

TCL 50 Pro NXTPAPER 5G
Full-color Electronic Paper Display

Poznámka:

Toto je uživatelská příručka k telefonu TCL T803D.

Mezi popisem v uživatelské příručce a činností telefonu mohou být určité rozdíly závislé na verzi softwaru v telefonu a konkrétních službách operátora.

Řešení

Odpovědi na časté dotazy a informace o software a servisu jsou dostupné prostřednictvím následujících zdrojů:

Odpovědi na nejčastější dotazy

Přejděte na stránku www.tcl.com/global/en/service-support-mobile/faq.html

Zjištění sériového čísla nebo kódu IMEI

Sériové číslo nebo kód IMEI (International Mobile Equipment Identity) najdete na obalech. Případně přímo na telefonu zvolte možnosti **Nastavení > Systém > Informace o telefonu > Stav > IMEI**.

Provedení záručního servisu

Nejprve postupujte podle pokynů v této příručce nebo přejděte na stránku <https://www.tcl.com/global/en/mobile-support.html>. Potom si zjistěte informace o horké lince a servisním středisku.

Další informace o omezené záruce naleznete na stránce <https://www.tcl.com/global/en/warranty>

Zobrazení právních informací

V telefonu vyberte možnosti **Nastavení > Systém > Informace o telefonu > Právní informace**.

Obsah

1	Základní informace	4
1.1	Popis zařízení	4
1.2	Ochranné pouzdro a pero T-pen	7
1.3	Začínáme.....	8
1.4	Úvodní obrazovka.....	10
1.5	Zadávání textu.....	18
2	Multimediální aplikace	20
2.1	Fotoaparát	20
3	Aplikace a funkce	25
3.1	Telefon.....	25
3.2	Kontakty.....	31
3.3	Zprávy.....	35
3.4	Kalendář	38
3.5	Hodiny	40
3.6	Aplikace společnosti TCL	41
3.7	Další aplikace	41
3.8	Aplikace Google	41
4	Nastavení.....	44
4.1	Wi-Fi	44
4.2	Bluetooth	45
4.3	Karta SIM a mobilní síť	45
4.4	Připojení.....	46
4.5	Úvodní a zamykací obrazovka.....	49
4.6	Zóna NXTPAPER.....	49

4.7	Displej.....	50
4.8	Zvuk a vibrace.....	52
4.9	Oznámení.....	53
4.10	Tlačítka a gesta.....	53
4.11	Pokročilé funkce.....	54
4.12	Smart Manager	54
4.13	Poloha.....	54
4.14	Zabezpečení a ochrana osobních údajů	54
4.15	Bezpečnost a pohotovost	56
4.16	Aplikace.....	56
4.17	Úložiště.....	56
4.18	Účty.....	56
4.19	Digitální rovnováha a rodičovská kontrola.....	56
4.20	Google	56
4.21	Uspádnění.....	57
4.22	Systém	57
5	Využití telefonu naplno.....	59
6	Řešení problémů	60
7	Technické údaje	67
8	Příslušenství.....	69
9	Licence	69
10	Vyloučení odpovědnosti.....	69

1 Základní informace

1.1 Popis zařízení



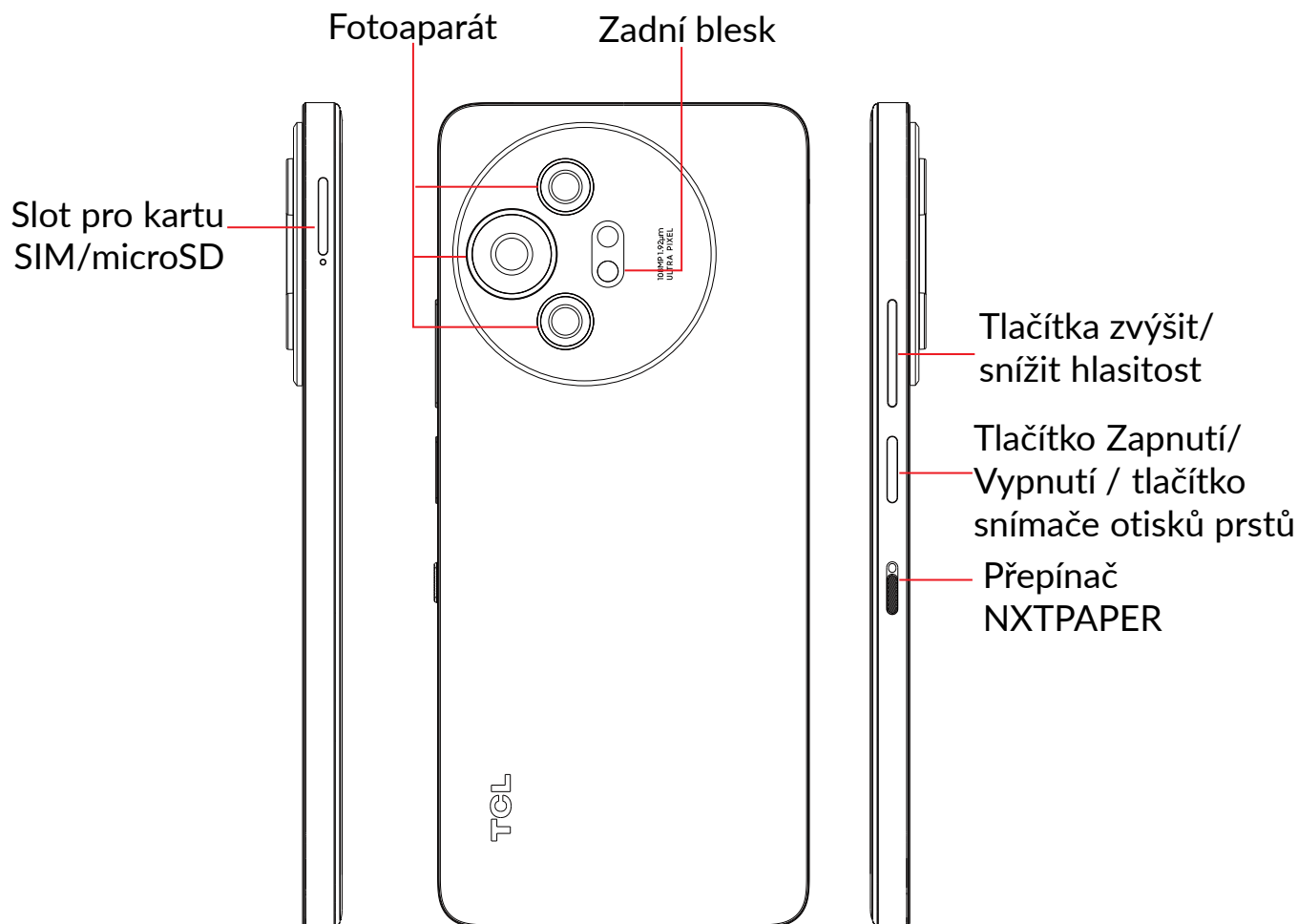

Tlačítko Zpět

- Stisknutím tohoto tlačítka se vrátíte na předchozí obrazovku nebo zavřete dialogové okno, nabídku možností, panel oznámení atd.



Tlačítko Domů

- Stisknutím tohoto tlačítka v libovolné aplikaci nebo na libovolné obrazovce se vrátíte na úvodní obrazovku.
- Stisknutím a podržením zapnete službu Google Assistant. Na základě obsahu zjištěného na obrazovce můžete získat pomoc, například trasu nebo informace o restauraci.



Nedávné aplikace

- Stisknutím zobrazíte aplikace, které jste nedávno použili.

Tlačítko Zapnutí/Vypnutí / tlačítko snímače otisků prstů

- Stisknutí: Uzamknutí obrazovky / rozsvícení obrazovky.
- Stisknutí a podržení: Zobrazí nabídku s dostupnými možnostmi **Vypnout**, **Restartovat**, **Režim Letadlo**, **Vysílat**.
- Stisknutím a podržením tlačítka **Zapnutí/Vypnutí** a tlačítka **Snížit hlasitost** pořídíte snímek obrazovky.
- Stisknutím a podržením tlačítka **Zapnutí/Vypnutí** alespoň 10 sekund vynutíte restart.
- Aplikaci Fotoaparát otevřete dvojitým stisknutím tlačítka Zapnutí/Vypnutí.

Tlačítka hlasitosti

- Během hovoru slouží pro nastavení hlasitosti sluchátek nebo náhlavní soupravy.
- Při přehrávání hudby či videa nebo streamování slouží pro nastavení hlasitosti médií.
- V obecném režimu upravují hlasitost médií.
- Také umožňují ztlumit vyzvánění příchozího hovoru.
- V režimu náhledu fotoaparátu můžete stisknutím tlačítka **Zvýšit hlasitost** nebo **Snížit hlasitost** pořídít fotografii; stisknutím a podržením pořídíte sérii snímků.

Přepínač NXTPAPER

- Posunutím tohoto přepínače směrem nahoru aktivujete režim NXTPAPER.
- Posunutím tohoto přepínače směrem dolů režim NXTPAPER deaktivujete.

 Režim NXTPAPER je zapnutý

 Režim NXTPAPER je vypnutý

1.2 Ochranné pouzdro a pero T-pen

*K dispozici, pokud se prodává se zařízením. Závisí na modelu zakoupeného zařízení.

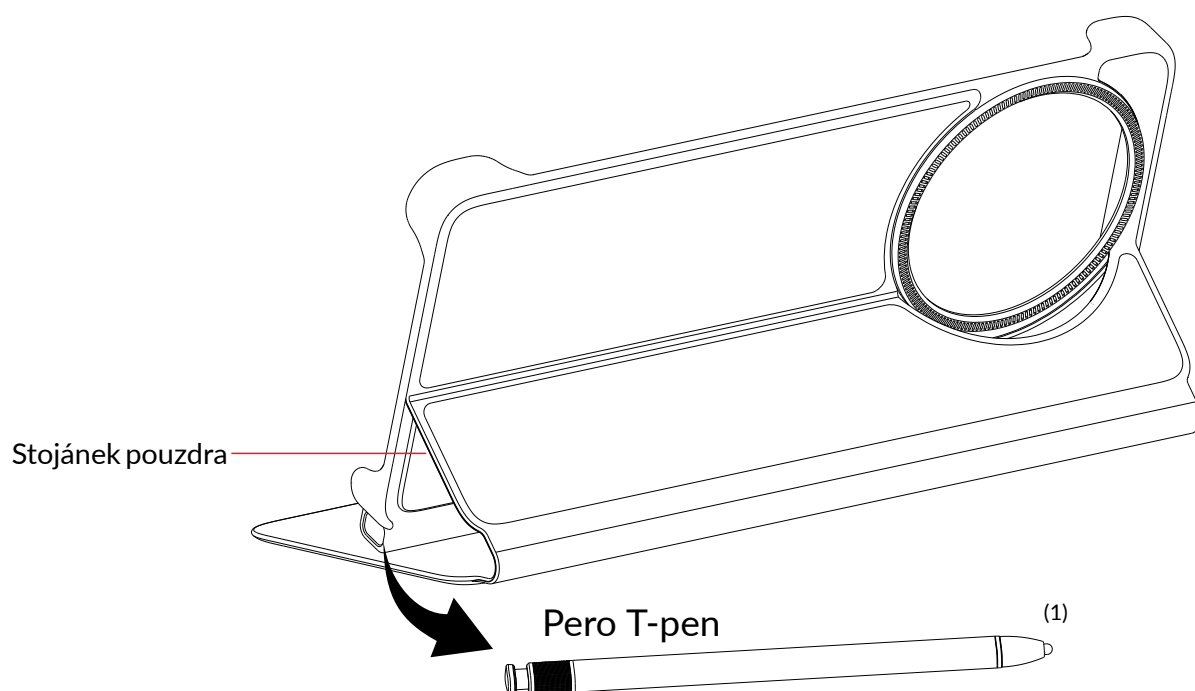

- (1) Tlačítko na horní straně tohoto pera je fyzické tlačítko, které usnadňuje připevnění k ochrannému pouzdra a vyjmutí z tohoto pouzdra.

1.3 Začínáme

Nastavení

Vložení a vyjmutí karty SIM/microSD

- 1 Vložte přiložený nástroj pro karty SIM do příslušného otvoru.
- 2 Vysuňte přihrádku na karty SIM.
- 3 Vložte kartu SIM nebo kartu microSD do slotu v přihrádce a opatrně přihrádku zasuňte.

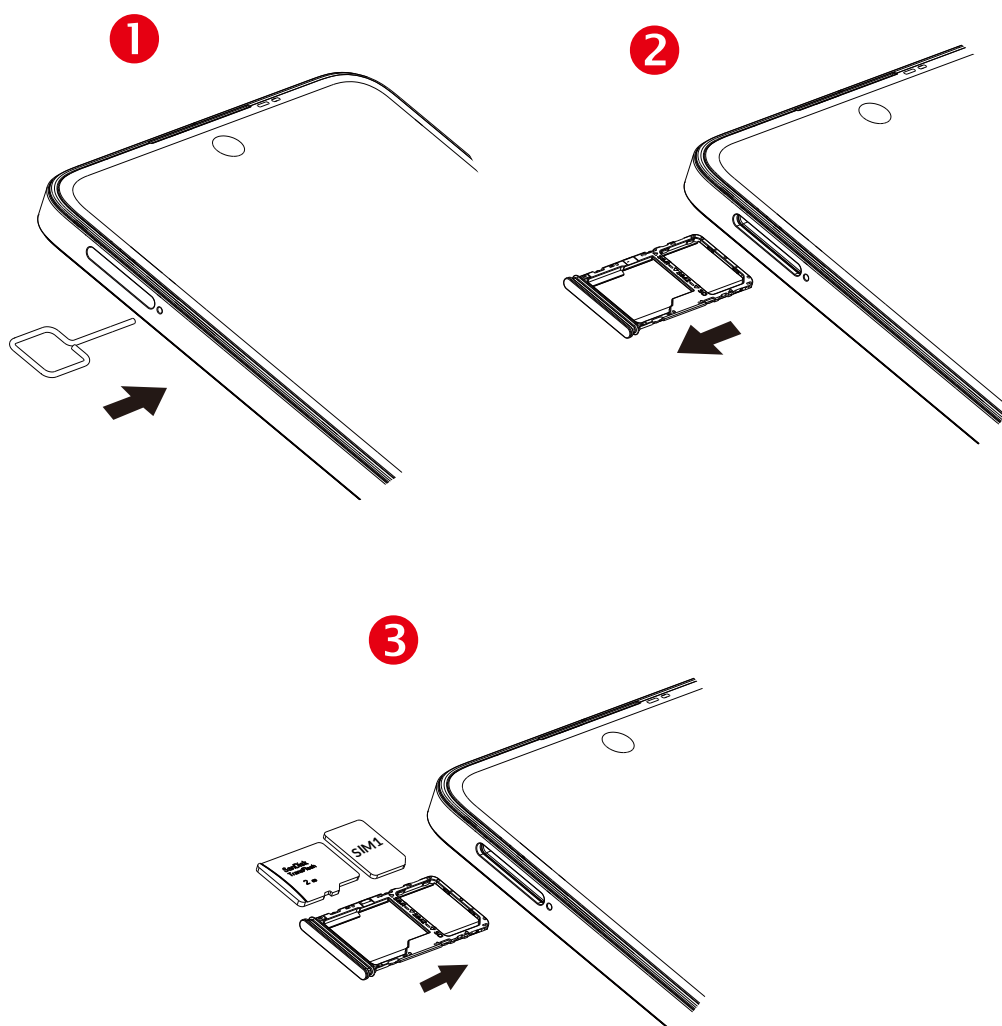



Chcete-li telefonovat, musí být vložena karta SIM. Před vložení nebo vyjmutím karty SIM není třeba telefon vypínat, protože umožňuje jejich výměnu za chodu.

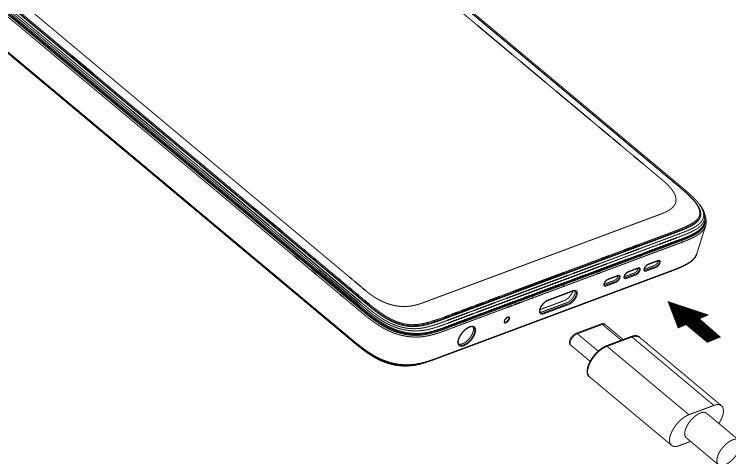

Tento telefon podporuje pouze karty nano-SIM. Nepokoušejte se vložit jiné typy karet SIM. Mohlo by dojít k poškození telefonu.

Nabíjení baterie



Doporučujeme vám vždy nabíjet baterii na plnou kapacitu (). Stav nabíjení je u vypnutého telefonu indikován procentem zobrazeným na obrazovce. V průběhu nabíjení se procento zvyšuje.



Chcete-li snížit spotřebu a neplýtvat energií, po úplném nabití baterie odpojte nabíječku ze zásuvky, vypněte rozhraní Wi-Fi, GPS či Bluetooth nebo aplikace spuštěné na pozadí, pokud se nepoužívají, zkratěte čas podsvícení atd.

Zapnutí telefonu

Podržte tlačítko **Zapnutí/Vypnutí**, dokud se telefon nezapne, a v případě potřeby telefon odemkněte (přejetím prstem, kódem PIN, heslem, gestem, otiskem prstu nebo obličejem) a potvrďte. Zobrazí se úvodní obrazovka.

Pokud neznáte kód PIN nebo pokud jste jej zapomněli, kontaktujte síťového operátora. Kód PIN je třeba uchovat na bezpečném místě.

Vypnutí telefonu

Stiskněte a podržte tlačítko **Zapnutí/Vypnutí**, dokud se nezobrazí příslušná nabídka. Poté vyberte možnost **Vypnout**.

1.4 Úvodní obrazovka

Všechny oblíbené nebo často používané položky (aplikace, zástupce, složky a widgety) můžete přenést na úvodní obrazovku, abyste k nim měli rychlý přístup. Stisknutím tlačítka **Domů** přejdete na úvodní obrazovku.

Stavový řádek

- Stavové ikony a ikony oznámení
- Stisknutím a přetažením dolů otevřete panel oznámení.

Panel vyhledávání

- Klepnutím na ikonu ① otevřete obrazovku textového vyhledávání.
- Klepnutím na ikonu ② otevřete obrazovku hlasového vyhledávání.

Stisknutím ikony otevřete aplikaci, složku apod.

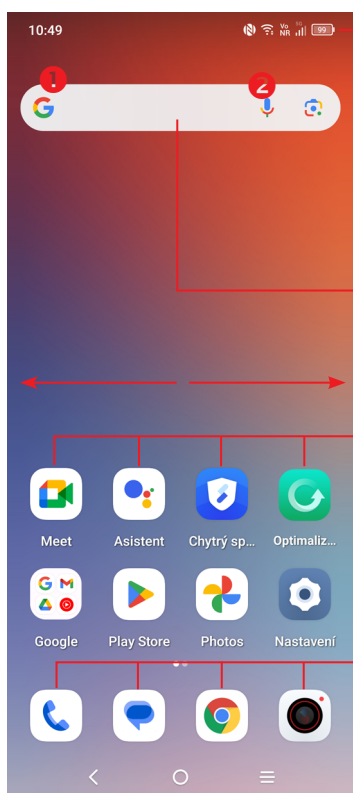

Aplikace na panelu oblíbených položek

- Stisknutím otevřete aplikaci.
- Podržením aplikace přesunete nebo odeberete.

Úvodní obrazovka je k dispozici v rozšířeném formátu nabízejícím více prostoru pro přidávání aplikací, zástupců apod. Kompletní úvodní obrazovku zobrazíte posunutím obrazovky vodorovně doleva nebo doprava.

Používání dotykové obrazovky

Dotyk



Chcete-li spustit některou aplikaci, stiskněte ji prstem.

Stisknutí a podržení



Chcete-li zobrazit dostupné možnosti pro položku, stiskněte položku a podržte ji. Například: V seznamu Kontakty vyberte kontakt a dlouze ho stiskněte. Zobrazí se seznam možností.

Přetažení



Chcete-li přetáhnout objekt na jiné místo, položte prst na obrazovku.

Posunutí/Přejetí



Posunováním obrazovky směrem nahoru a dolů můžete procházet aplikacemi, obrázky a webovými stránkami. Obrazovku je možné posouvat rovněž ve vodorovném směru.

Rychlé posunutí



Podobá se posunutí, je ale rychlejší.

Otočení

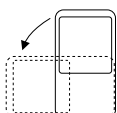

Orientaci obrazovky z orientace na výšku na orientaci na šířku lze automaticky změnit otočením telefonu na bok, abyste lépe viděli na obrazovku.

Stavový řádek

Na stavovém řádku je zobrazen stav telefonu i informace o oznámení.

Přetažením stavového řádku dolů zobrazíte oznámení; opětovným přetažením otevřete panel Rychlá nastavení.

Panel zavřete stisknutím a potažením směrem nahoru. Pokud jsou k dispozici oznámení, lze je otevřít klepnutím.

Panel oznámení

Pokud jsou k dispozici nová oznámení, stisknutím a přetažením stavového řádku otevřete panel oznámení, kde najdete podrobné informace.

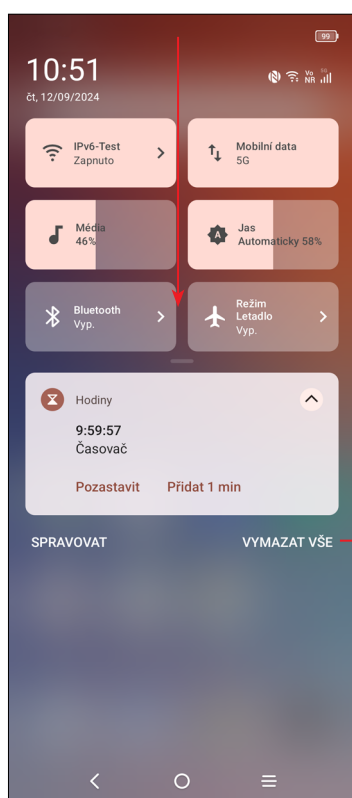

Stisknutím smažete všechna upozornění na události (ostatní zobrazená upozornění smazána nebudou).

Panel rychlých nastavení

Panel rychlých nastavení otevřete dvěma potaženími z horní části obrazovky.

Stiskem ikon můžete povolit nebo zakázat funkce a měnit režimy.

Chcete-li si přizpůsobit panel rychlých nastavení, klepněte na ikonu **Upravit** .



Stisknutím můžete přizpůsobit panel Rychlá nastavení.

Stisknutím otevřete nabídku **Nastavení**, kde můžete provést různá nastavení.

Uzamknutí/odemknutí obrazovky

Chcete-li ochránit telefon a své soukromí, můžete zamknout displej pomocí gesta, kódu PIN, hesla, otisku prstu nebo obličeje.

Gesto k odemknutí displeje vytvoříte stisknutím možnosti **Nastavení > Zabezpečení a ochrana osobních údajů > Odemknutí zařízení > Odemknutí obličejem nebo otiskem prstu**.

Zamknutí obrazovky telefonu

- Jestliže telefon zůstane po určitou dobu v nečinnosti, automaticky uzamkne obrazovku a kvůli úspoře energie přejde do režimu spánku. Přejděte do nabídky **Nastavení > Displej > Režim spánku** a zvolte dobu nečinnosti, po které se displej zamkne.
- Obrazovku lze rovněž uzamknout ručně jedním stisknutím tlačítka **Zapnutí/Vypnutí**.

Odemknutí obrazovky telefonu

Jedním stisknutím tlačítka **Zapnutí/Vypnutí** se obrazovka rozsvítí, poté přes ni přejeďte prstem nahoru a odemkněte pomocí nastaveného způsobu.

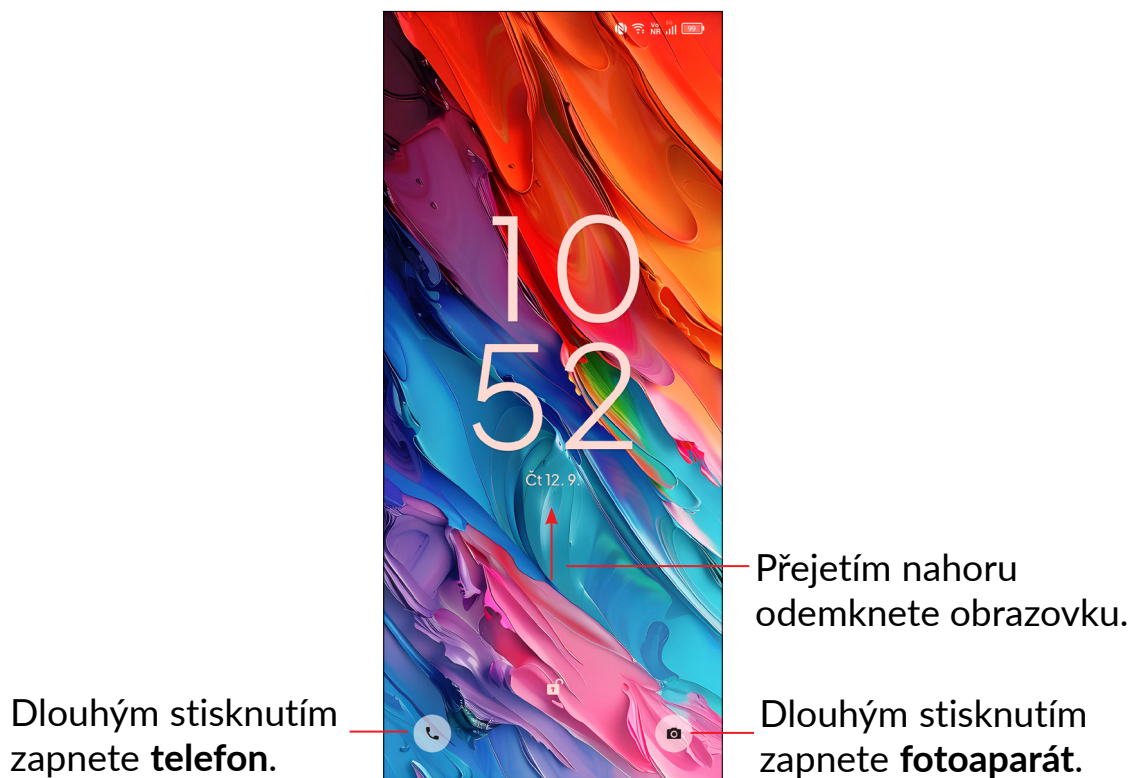

Vložení hesla k odemknutí obrazovky

Jakmile se obrazovka zapne, přejeďte z libovolného místa nahoru. Zobrazí se vstupní panel pro zadání hesla. Poté vložte heslo k odemknutí obrazovky.

Odemknutí pomocí gesta

Nakreslete nastavené odemykací gesto obrazovky.

Odemknutí pomocí obličeje

- V seznamu aplikací stiskněte možnosti **Nastavení > Zabezpečení a ochrana osobních údajů > Odemknutí zařízení > Odemknutí obličejem a otiskem prstu > Odemknutí obličejem**. Před použitím klíče obličeje musíte nastavit gesto / kód PIN / heslo.
- Podržte telefon 8–20 inches od obličeje. Tvář musíte mít ve čtverci zobrazeném na displeji. K dosažení nejlepších výsledků doporučujeme používat klíč obličeje v interiéru a mimo přímé sluneční světlo.
- Funkci odemknutí obličejem lze nastavit tak, aby se aktivovala po zapnutí displeje; jinak bude třeba nejprve po displeji přejet prstem nahoru.

Odemknutí pomocí otisku prstu

- Odemkněte obrazovku dotykem snímače otisků pomocí zaregistrovaného prstu (**Nastavení > Zabezpečení a ochrana osobních údajů > Odemknutí zařízení > Odemknutí obličejem nebo otiskem prstu > Otisk prstu**).

Prizpůsobení domovské obrazovky

Přidání

Požadovanou složku, aplikaci nebo widget podržte a poté je přetáhněte na požadovanou úvodní obrazovku.

Přemístění položek

Libovolnou položku stiskněte a podržte, přetáhněte na požadované místo a poté pusťte. Položky lze přesunovat na úvodní obrazovku nebo na panel oblíbených položek. Podržením ikony v oblasti levého nebo pravého okraje obrazovky můžete položku přemístit na jinou úvodní obrazovku.

Odstranění položek

Libovolnou položku stiskněte a podržte a přetáhněte ji na ikonu odstranit . Jakmile zbledne, uvolněte ji.

Vytváření složek

Chcete-li upravit uspořádání zástupců a aplikací na úvodní obrazovce a na panelu oblíbených položek, můžete dané položky přidat do složky tak, že je poskládáte jednu na druhou. Chcete-li složku přejmenovat, otevřete ji a stiskněte pole s jejím názvem. Poté budete moci zadat nový název.

Nastavení tapety

Dlouze stiskněte a podržte prázdnou oblast na úvodní obrazovce a poté stisknutím možnosti **Tapeta a styl** nastavte požadovanou tapetu.

Widgety a naposledy spuštěné aplikace

Zobrazení widgetů

Stiskněte a podržte prázdnou oblast na úvodní obrazovce a poté dotykem možnosti **Widgety** zobrazte všechny widgety.

Stiskněte a podržte widget a přesuňte jej na požadovanou obrazovku.

Zobrazení naposledy spuštěných aplikací

Chcete-li zobrazit naposledy použité aplikace, stiskněte tlačítko **Nedávné aplikace**. Požadovanou aplikaci otevřete stisknutím miniatury v okně.

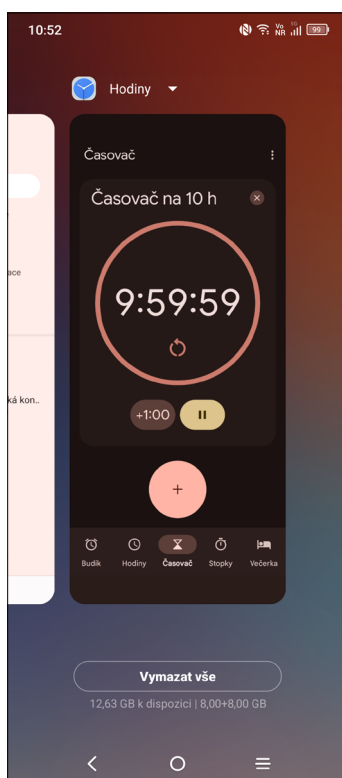

Stiskněte jednu miniaturu a posuňte ji nahoru, pokud ji chcete zavřít, nebo ji přesuňte doprava/doleva, pokud chcete přepnout na jinou aplikaci.

Stisknutím možnosti **Vymazat vše** ve spodní části obrazovky zavřete všechny spuštěné aplikace.

Nastavení hlasitosti

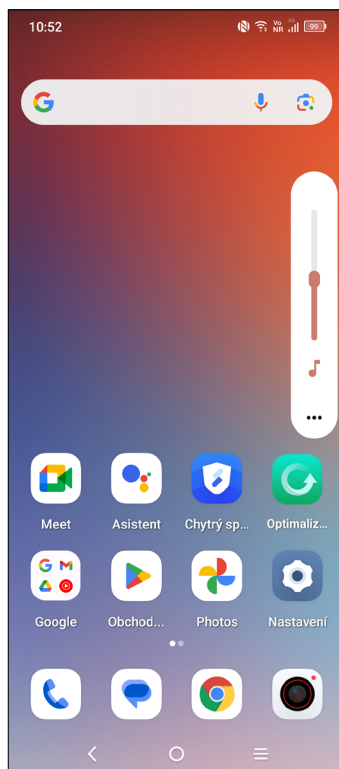

Hlasitost upravíte stisknutím tlačítka **Hlasitost**.

Stisknutím ikony **•••** nastavte hlasitost budíku, upozornění, zvonění a médií.

1.5 Zadávání textu

Používání klávesnice na obrazovce

Nastavení klávesnice na obrazovce

Stiskněte možnosti **Nastavení** > **Systém** > **Klávesnice** a stiskněte klávesnici, kterou chcete nastavit. Potom získáte přístup k řadě nastavení.

Úprava orientace klávesnice na obrazovce

Orientaci klávesnice na obrazovce můžete upravit otočením telefonu do vodorovné či svislé polohy. Můžete ji upravit změnou nastavení (stiskněte možnosti **Nastavení** > **Displej** > **Auto otočení obrazovky**).

- **Gboard**

Stisknutím lze přepnout na režim „abc/Abc“.

Stisknutím a podržením lze přepnout na režim „abc/ABC“.

Stisknutím lze přepínat mezi klávesnicí s abecedou a numerickou klávesnicí.

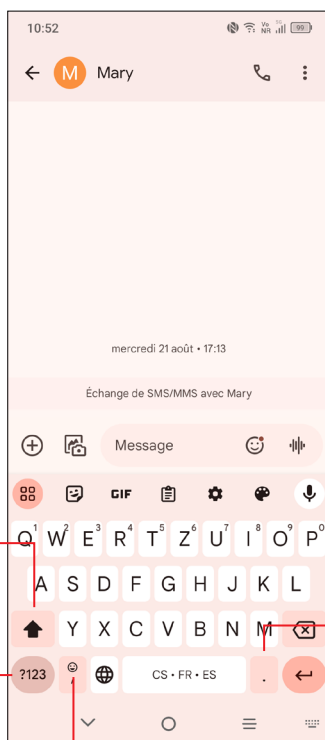

Stiskněte a podržte ikonu pro výběr symbolů.

Stisknutím a podržením zobrazíte další možnosti.

Úprava textu

Text, který zadáte, můžete upravit.

- Podržte text, který chcete upravit (nebo na něj dvakrát klepněte).
- Přetažením značek lze změnit rozsah textu, který budete upravovat.

Můžete rovněž vložit nové texty.

- Stiskněte místo, kde chcete začít psát, nebo stiskněte a podržte prázdné místo. Kurzor začne blikat a zobrazí se značka. Kurzor posunete přetažením karty.
- Pokud jste vyjmuli nebo zkopírovali nějaký text, dotykem značky zobrazíte možnost Vložit a Vybrat vše. Pomocí ní můžete text okamžitě vložit.

2 Multimediální aplikace

2.1 Fotoaparát



Před použitím fotoaparátu nezapomeňte sejmout ochranný kryt objektivu.

Spuštění fotoaparátu

Aplikaci Fotoaparát lze otevřít několika způsoby.

Z úvodní obrazovky

Na úvodní obrazovce stiskněte ikonu **Fotoaparát** .

Z uzamknuté obrazovky

Když je obrazovka uzamknutá, stiskněte tlačítko Zapnutí/Vypnutí. Jakmile se obrazovka rozsvítí, dlouhým stisknutím ikony fotoaparátu v pravém dolním rohu spusťte aplikaci Fotoaparát.

Pomocí klávesové zkratky

Aplikaci Fotoaparát otevřete dvojitým stisknutím tlačítka **Zapnutí/Vypnutí**.

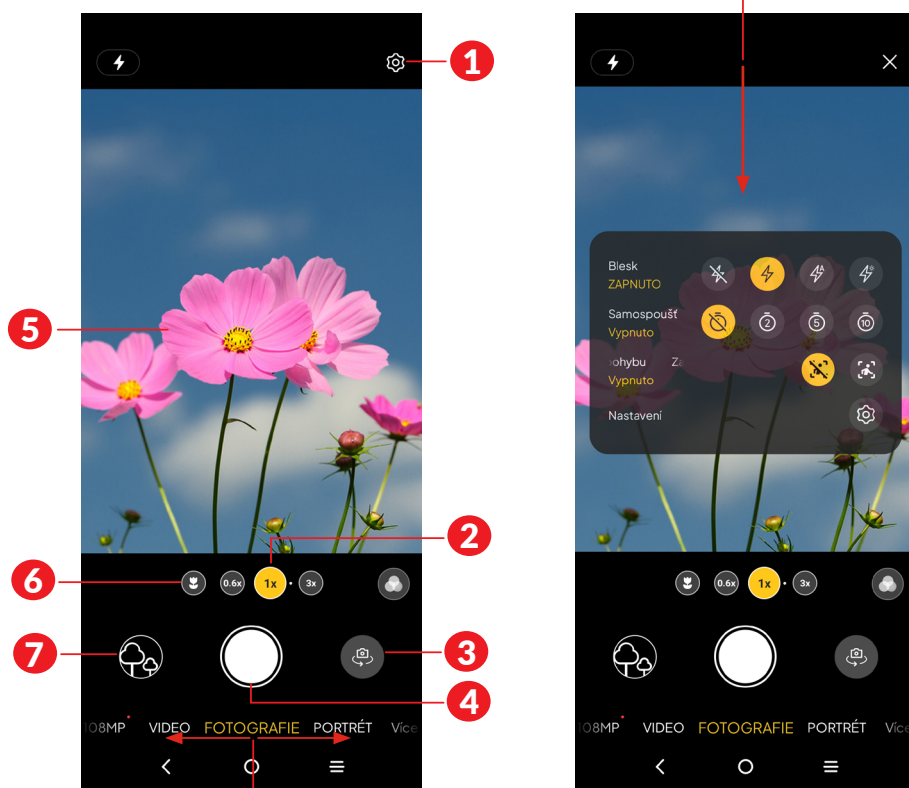

Rozevřací seznam v prázdné oblasti obsahující další zástupce





Posunutím doleva nebo doprava lze přepínat režimy

- 1 Stisknutím otevřete nastavení.
- 2 Přiblížení/oddálení
- 3 Přepíná mezi předním/zadním fotoaparátem.
- 4 Pořídí fotografii.
- 5 Přiblížením prstů obsah oddálíte, oddálením prstů obsah přiblížíte.
- 6 **Supermakro:** Stisknutím přejdete do režimu supermakro. Nejlepší vzdálenost pro focení makra jsou 4 cm.
- 7 Stisknutím zobrazíte pořízené fotografie a videa.

Pořízení fotografie



Obrazovka funguje jako hledáček. Fotoaparát nasměrujte pomocí hledáčku tak, aby zachycoval záběr, který si přejete vyfotit. Je-li to nutné, klepněte na obrazovku a záběr zaostřete. Stisknutím ikony  pořídte snímek. Fotografie se automaticky uloží. Také můžete podržet ikonu  a pořídít více snímků po sobě.

Nahrání videa

Stisknutím možnosti **VIDEO** změníte režim fotoaparátu na video. Stisknutím ikony  spustíte nahrávání. Dotykem levé části ikony  můžete také při nahrávání videa pořídit snímek.

Dotykem pravé části ikony  můžete nahrávání videa pozastavit, dotykem  můžete pokračovat. Nahrávání ukončíte stisknutím ikony . Video se automaticky uloží.

Další operace při prohlížení pořízených fotografií/videí

- Posunutím vlevo nebo vpravo zobrazíte pořízené fotografie nebo videa.
- Stiskněte ikonu . Poté můžete vybrat možnost **Bluetooth**, **Zprávy** nebo **Gmail** pro sdílení fotografie nebo videa.
- Stisknutím tlačítka **Zpět**  se vrátíte zpět na **Fotoaparát**.

Režimy a nastavení

Režimy

Posunutím doleva, respektive doprava můžete přepínat režimy.

- **108M**: 108M je perfektní k fotografování statických objektů a scénérií při kvalitním osvětlení.
- **PANORAMA**: Stisknutím zapnete funkci panorama. Po stisknutí závěrky začnete pořizovat panoramatickou fotografii. Pohybujte telefonem plynule ve směru indikovaném čarou na obrazovce. Jakmile budou všechny mezery zaplněné, fotografie se automaticky uloží. Pokud všechny mezery nezaplňte, můžete fotografii uložit opětovným stisknutím tlačítka Závěrka.
- **VIDEO**: Stisknutím přejdete do režimu videa.
 - Pomalý pohyb**: Vytváření videa s pomalým pohybem.
 - Časoběr**: Zrychlené přehrávání záznamu za účelem vytvoření důrazu na plynoucí čas. Vhodné pro fotografování pomalu se měnících scén.
- **PORTRÉT**: Dotykem vytvoříte efekt hloubky pole. To vám umožní pořídit snímek se zaostřeným předmětem a mírně rozostřeným pozadím.
- **PRO**: Režim fotoaparátu Pro umožňuje jemné doladění parametrů a poskytuje plnou kontrolu nad parametry ISO, dobou expozice WB, clonou, rychlostí závěrky atd.

- **VIDEO S AI BARVAMI:** Pořízení videa jedné osoby s lepším efektem. Po aktivaci dojde k zachování barvy v popředí, zatímco barvy na pozadí zešednou.
- **SVĚTELNÁ STOPA:** Zachyťte kreativně pohyby světla pomocí fotografie s dlouhou expozicí.
- **NOC:** V nočním režimu můžete pořizovat lepší noční fotografie.
- **Pohyb:** Snadné zachycení nádherných dynamických okamžiků.
- **Horizontální zámek:** Horizontální zámek pomáhá zachytit každý okamžik.
- **GOOGLE LENS:** K vyhledání výsledků, když je tato aplikace spuštěná, se použije to, na co je fotoaparát namířen. Může vám pomoci překládat, kopírovat text, vyhledávat podobné produkty, identifikovat místa atd.

Nastavení

Dotykem ikony  se dostanete k dalším možnostem nastavení:

- **Automatická detekce scény:** Funkci aktivujte/deaktivujete stisknutím přepínače. Fotoaparát dokáže rozpoznat různé typy scén a inteligentně analyzuje scénu tak, aby optimalizoval parametry snímku.
- **Doporučení inteligentního režimu:** Stisknutím přepínače aktivujete/deaktivujete funkci doporučování vhodných režimů podle aktuální situace.
- **Vodoznak:** Stisknutím možnosti  lze zapnout/vypnout funkci Vodoznak.
- **Velikost fotografie:** Po stisknutí můžete vybrat velikost fotografie.
- **Automatické HDR:** Stisknutím lze zapnout nebo vypnout funkci HDR.
- **Vylepšení kvality obrazu:** Funkci aktivujte/deaktivujete stisknutím přepínače. Když fotoaparát rozpozná slabé osvětlení, automaticky prodlouží čas závěrky, aby zlepšil čistotu snímku.
- **Rychlá fotka:** Nastaví zařízení, aby pořídilo fotografii, když při vypnuté obrazovce stisknete dvakrát rychle po sobě tlačítko snížení hlasitosti.
- **Kvalita videa:** Po stisknutí můžete vybrat kvalitu videa.
- **Mikrofon:** Stisknutím lze zapnout nebo vypnout mikrofon.
- **Focení dotykem:** Klepnutím na oblast náhledu pořídíte fotografii.
- **Zrcadlová kamera:** Dotykem zapnete/vypnete zrcadlovou kameru.
- **Gesto k zachycení:** Pomocí gesta „dlaň“ můžete pořídít fotografii nebo video.

- **Čáry mřížky:** Dotykem zapnete/vypnete čáry mřížky.
- **Narovnání záběru:** Dotykem zapnete/vypnete nástroj pro narovnání záběru.
- **Funkce tlačítka hlasitosti:** Stisknutím této možnosti můžete určit, zda má tlačítko hlasitosti při používání fotoaparátu sloužit k ovládní spouště, přiblížení/oddálení nebo hlasitosti.
- **Úložiště:** Když je vložena karta SD, můžete stisknutím vybrat mezi úložištěm telefonu a kartou SD. Výchozí možnost je interní úložiště.
- **Uložit údaje o poloze:** Po zapnutí přepínače  se budou k fotografiím a videím vkládat údaje o poloze. Tato možnost je k dispozici, když jsou povoleny služby určování polohy přes GPS.
- **Zvuk závěrky:** Slouží k zapnutí či vypnutí zvuku závěrky při fotografování.
- **Kód QR:** : Stisknutím lze zapnout nebo vypnout funkci QR kód.
- **Resetovat nastavení:** Klepnutím resetujete fotoaparát na výchozí tovární nastavení.
- **Zpětná vazba:** Sdělte nám svůj názor na aplikaci.

3 Aplikace a funkce

3.1 Telefon.....

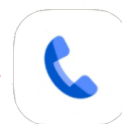

Volání

Pokud chcete volat, přejedte po úvodní obrazovce nahoru a klepněte na .

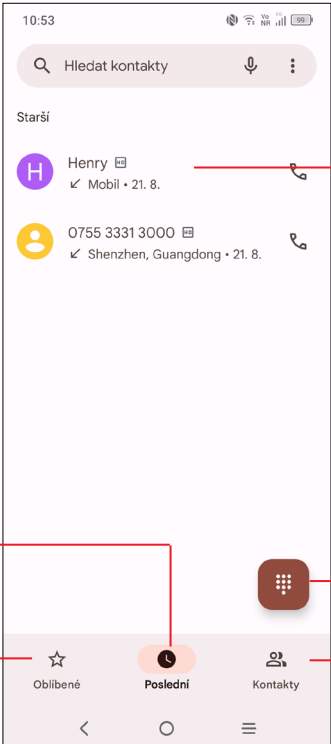



The screenshot shows the 'Hledat kontakty' (Search contacts) screen. At the top, there is a search bar with a magnifying glass icon and a microphone icon. Below the search bar, the contacts are listed under the heading 'Starší'. Two contacts are visible: 'Henry' with a mobile number and '0755 3331 3000' with a location. At the bottom, there is a navigation bar with three tabs: 'Obíbené' (Favorites), 'Poslední' (Recent), and 'Kontakty' (Contacts). A floating action button (FAB) with a grid icon is also present.

Annotations:

- Zobrazení podrobných informací o kontaktu (View detailed contact information) - points to the contact list items.
- Historie hovorů (Call history) - points to the 'Poslední' (Recent) tab.
- Oblíbená čísla (Favorites) - points to the 'Obíbené' (Favorites) tab.
- Zobrazí číselník (Shows dial pad) - points to the FAB icon.
- Kontakty (Contacts) - points to the 'Kontakty' (Contacts) tab.

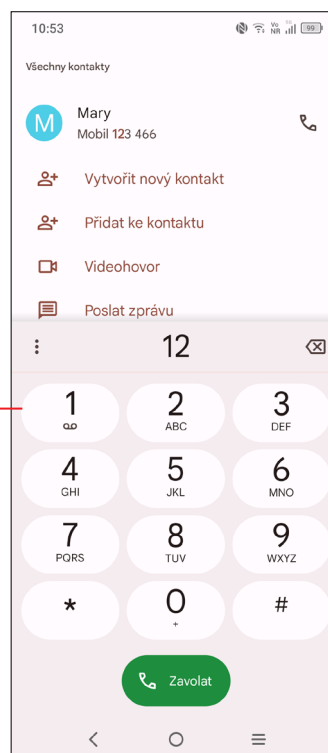
Podržte pro přístup k hlasové schránce.



Na číselníku zadejte požadované číslo a stisknutím ikony  zahajte hovor, případně stisknutím karet vyberte kontakt z nabídky **Kontakty** nebo **Historie hovorů** a zahajte hovor.

Zadané číslo lze uložit do nabídky **Kontakty**, a to stisknutím ikony **Vytvořit nový kontakt** nebo **Přidat do kontaktů**.

Pokud zadáte číslo nesprávně, můžete požadované číslice smazat stisknutím ikony .

Chcete-li hovor zavěsit, stiskněte ikonu .

Mezinárodní hovor

Chcete-li uskutečnit mezinárodní hovor, podržením tlačítka **0** zadejte znak „+“, poté zadejte mezinárodní předvolbu a následně samotné číslo. Číslo vytočte stisknutím ikony .



Tísňové volání

Pokud se telefon nachází v oblasti pokrytí signálem, zvolte číslo tísňové linky a stiskněte ikonu . V závislosti na vaší síti a zemi to může fungovat i bez karty SIM a bez zadání kódu PIN karty SIM.

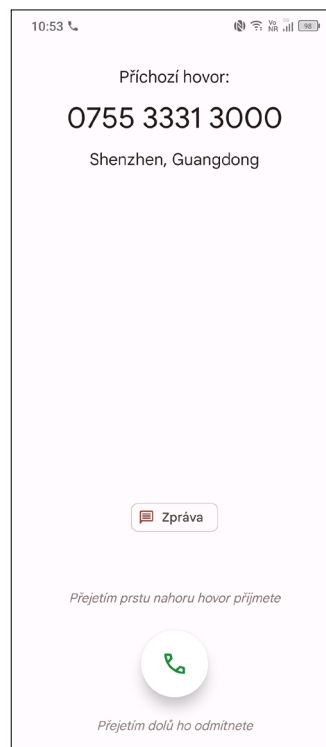
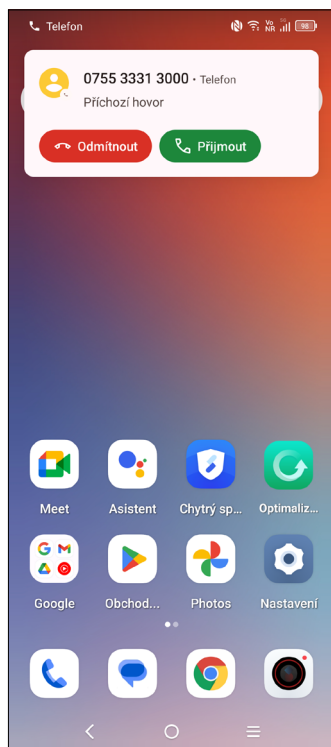
Přijetí nebo odmítnutí hovoru



Při příchozím hovoru:

- Hovor přijmete stisknutím ikony **Přijmout** nebo přejetím ikony  nahoru;
- Hovor odmítnete stisknutím ikony **Odmítnout** nebo přejetím ikony  dolů;
- Chcete-li hovor odmítnout a odeslat přednastavenou zprávu, stiskněte ikonu



Vyzvednutí vzkazů v hlasové schránce

Hlasová schránka je funkce poskytovaná síťovým operátorem. Díky ní nezmeškáte žádný hovor. Funguje jako telefonní záznamník, který můžete kdykoli použít.

Do hlasové schránky se dostanete podržením číslice **1**.

Je-li v hlasové schránce zpráva, ve stavovém řádku se zobrazí ikona . Otevřete panel oznámení a stiskněte možnost **Nová hlasová zpráva**.

V průběhu hovoru

Hlasitost můžete během hovoru upravovat stisknutím tlačítka **Zvýšit/snížit hlasitost**.

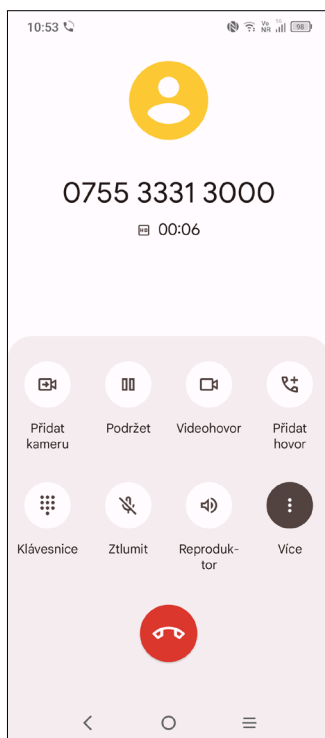

Ukončete aktuální hovor.



Stisknutím ztlumíte aktuální hovor. Ztlumení hovoru zrušíte opětovným stisknutím této ikony.



Zobrazte číselník.



Stisknutím aktivujete během aktuálního hovoru reproduktor. Opětovným stisknutím této ikony reproduktor deaktivujete.



Uskutečňte druhý hovor.



Přepněte na videohovor.



Podržte hovor.



Obrazovka se při přiblížení mobilního telefonu k uchu automaticky uzamkne, aby během hovoru nedošlo jejímu k nechtěnému použití. Znovu se odemkne, jakmile mobilní telefon od ucha oddálíte.

Ovládání několika souběžných hovorů

Tento telefon umožňuje ovládat několik hovorů současně.

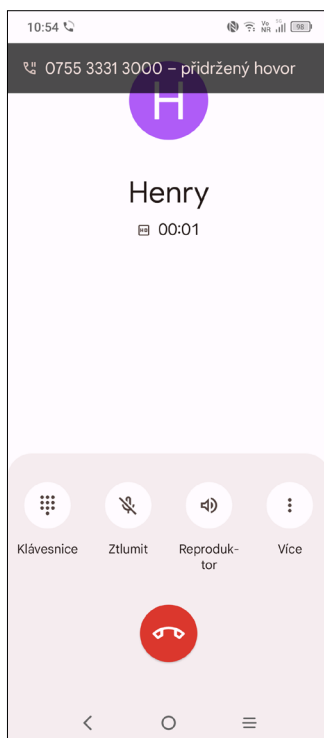





Záměna hovorů

Pokud jste přijali dva hovory, stisknutím ikony  mezi nimi můžete přepínat. Aktuální hovor je podržen a můžete se připojit ke druhému hovoru.

Konferenční hovory⁽¹⁾

Konferenční hovor je možno nastavit následujícím způsobem.

- Uskutečňte hovor s prvním účastníkem konferenčního hovoru.
- Klepnutím na ikonu  přidáte další hovor.
- Zadejte telefonní číslo osoby, kterou chcete přidat do konference, a stiskněte ikonu . Účastníky můžete přidávat také ze seznamů Historie hovorů nebo Kontakty.
- Dotykem ikony  zahájíte konferenční hovor.
- Stisknutím ikony  ukončíte konferenční hovor a odpojíte všechny volající.

⁽¹⁾ V závislosti na síťovém operátorovi.

Nastavení hovorů

Na obrazovce **Telefon** stiskněte ikonu  a poté možnost **Nastavení**. Poté budete moci nastavit telefon a kontakty.

Hovory

Historii hovorů můžete vyvolat stisknutím ikony  na obrazovce **Telefon**. Můžete zde prohlížet zmeškané, odchozí i příchozí hovory.

Stisknutím určitého hovoru můžete zobrazit informace nebo provádět další operace. Můžete zahájit nový hovor, poslat danému kontaktu nebo číslu zprávu nebo zobrazit informace o hovoru.

Chcete-li vymazat historii volání vybraného kontaktu nebo čísla, podržte kontakt a zvolte možnost **Smazat**.

3.2 Kontakty



Pomocí seznamu **Kontakty** můžete snadno a rychle kontaktovat požadované osoby.

Kontakty můžete v telefonu prohlížet, vytvářet nebo synchronizovat s kontakty účtu Gmail nebo s jinými aplikacemi na Internetu či v telefonu.

Správa kontaktů

Chcete-li zobrazit své kontakty, v zásuvce aplikací stiskněte ikonu .

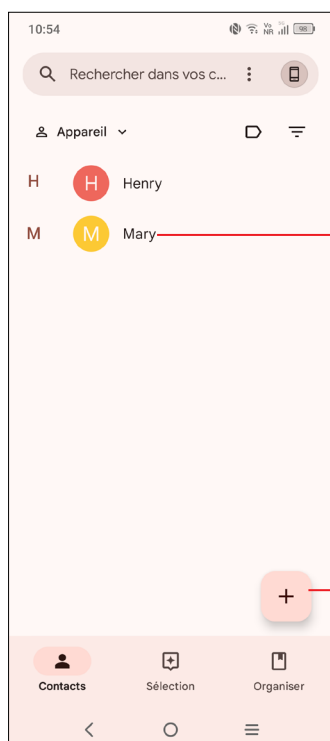

- Stisknutím otevřete panel rychlých kontaktů.
- Podržením můžete vybraný kontakt sdílet nebo odstranit.

Přidat nové kontakty



Odstraněné kontakty budou při příští synchronizaci odstraněny také z jiných aplikací v telefonu a z webových služeb.

Přidání kontaktu

Klepnutím na ikonu  v seznamu kontaktů vytvoříte nový kontakt.

Je třeba zadat jméno kontaktu a další kontaktní informace. Posouváním po obrazovce nahoru a dolů se můžete pohybovat mezi jednotlivými poli.

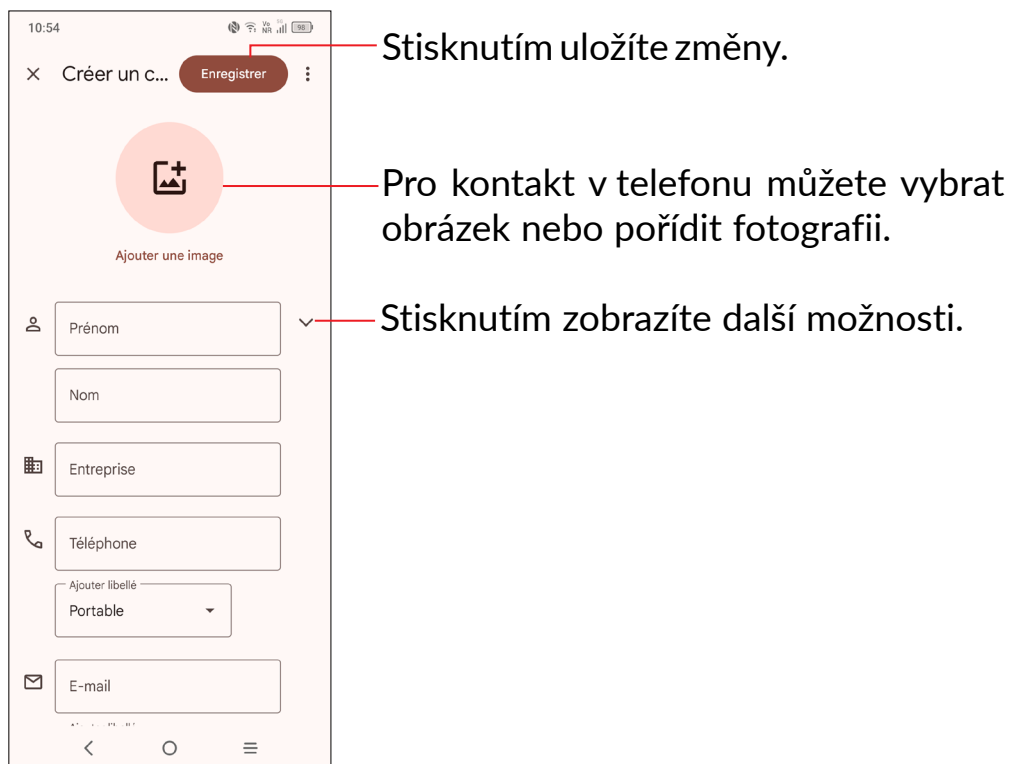

Přidání/odebrání z oblíbených ⁽¹⁾

Chcete-li kontakt přidat do oblíbených položek, stisknutím kontaktu zobrazte podrobnosti a poté stisknutím ikony  přidejte kontakt do seznamu oblíbených.

Chcete-li kontakt ze seznamu oblíbených položek odstranit, na obrazovce podrobností o kontaktu stiskněte ikonu .

Úprava kontaktů

Chcete-li upravit informace o kontaktu, na obrazovce s podrobnostmi o kontaktu stiskněte ikonu .



Po dokončení úprav stiskněte možnost **Uložit**.

(1) Do seznamu oblíbených položek lze přidat kontakty v telefonu a kontakty z účtu Gmail.

Použití panelu rychlých kontaktů

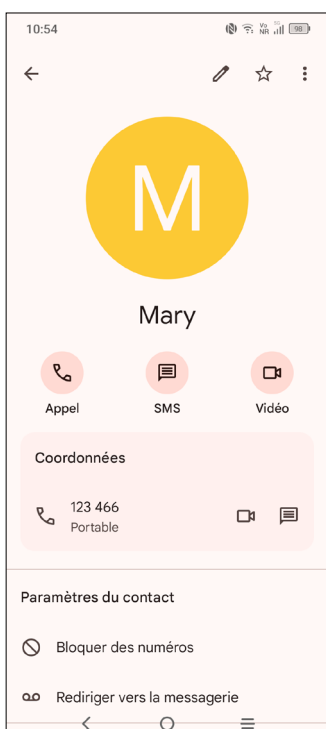
Stisknutím kontaktu otevřete panel rychlých kontaktů.



- Stisknutím ikony  nebo čísla můžete zahájit hovor.
- Chcete-li odeslat zprávu, stiskněte ikonu .
- Stisknutím ikony  můžete zahájit videohovor.

Ikony dostupné na panelu aplikace Detail Kontaktů závisí na informacích definovaných u kontaktu a aplikacích a účtech ve vašem telefonu.

Sdílení kontaktů

S ostatními uživateli můžete sdílet jeden či více kontaktů tak, že jej odešlete ve formátu navštívenky vCard prostřednictvím rozhraní Bluetooth, služby Gmail atd.

- Na obrazovce Kontakty podržte vybraný kontakt a stiskněte ikonu .
- Vyberte aplikaci, která má tuto akci provést.

Účty

V závislosti na aplikacích nainstalovaných v telefonu můžete synchronizovat kontakty, data nebo jiné informace v rámci několika účtů.

Chcete-li přidat účet, zvolte v seznamu kontaktů ikonu  a poté zvolte možnost **Přidat další účet**, případně na úvodní obrazovce zvolte možnosti **Nastavení > Účty > Přidat účet**.

Budete vyzváni k výběru typu účtu, který chcete přidat, například Google atd.

Stejně jako při nastavování jiných účtů je třeba zadat podrobné informace, jako je například uživatelské jméno, heslo apod.

Z telefonu můžete odebrat účet a také veškeré související informace. Stiskněte účet, který chcete odstranit, vyberte možnost **Odebrat účet** a poté tuto volbu potvrďte.

Automatická synchronizace

Na obrazovce **Účty** zapněte možnost **Automatická synchronizace dat aplikací**. Je-li tato funkce aktivována, budou všechny změny informací v telefonu nebo online účtu automaticky navzájem synchronizovány.

3.3 Zprávy.....



Psaní nové zprávy

Pomocí tohoto telefonu můžete vytvářet, upravovat, posílat a přijímat zprávy SMS a MMS.

Chcete-li zobrazit zprávy, v zásuvce aplikací stiskněte ikonu .

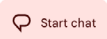
Na obrazovce se seznamem zpráv se dotkněte ikony  a napište textovou/multimediální zprávu.

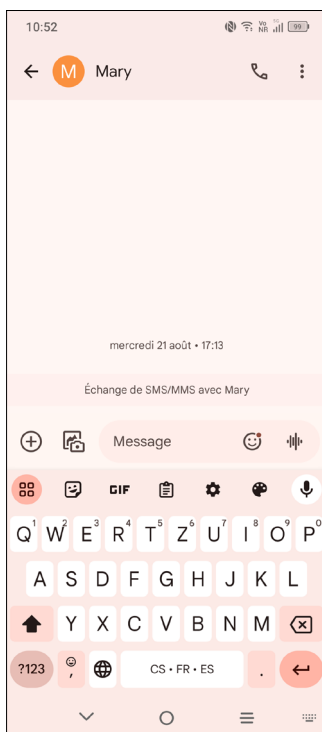

Odeslání textové zprávy

- Chcete-li přidat příjemce, na panelu **Komu** zadejte mobilní telefonní číslo nebo vyberte kontakt.
- Stiskněte panel **Textová zpráva** a zadejte text zprávy.
- Po dokončení zprávu odešlete stisknutím ikony .





Písmena specifická pro některé jazyky (písmena s diakritikou) ještě více prodlužují zprávy SMS. Z tohoto důvodu může být příjemci odesláno více zpráv SMS.

Odeslání multimediální zprávy

Zprávy MMS umožňují odesílat videoklipy, obrázky, fotografie, animace, prezentace a zvukové soubory do kompatibilních telefonů a na e-mailové adresy.

SMS se automaticky zkonvertuje na MMS, když připojíte multimediální soubory (obrázek, video, audio, prezentace apod.) nebo přidáte předmět či e-mailové adresy.

- Chcete-li odeslat multimediální zprávu, na panelu **Komu** zadejte telefonní číslo příjemce.
- Zadejte text zprávy do řádku **Textová zpráva**.
- Stisknutím ikony  získáte přístup k poloze a k funkcím pro odeslání hlasové zprávy nebo připojení souborů.
- Stisknutím ikony  pořídíte fotografii/video nebo připojíte již pořízenou fotografii/video.
- Po dokončení multimediální zprávu odešlete stisknutím ikony  MMS .

Správa zpráv

Při přijetí zprávy se na stavovém panelu zobrazí oznámení v podobě ikony . Otevřete panel oznámení přetažením stavového řádku dolů. Poté stiskněte novou zprávu, tím ji otevřete a budete si ji moci přečíst. Můžete rovněž spustit aplikaci **Zprávy** a dotykem zprávu otevřít.

Zprávy se zobrazí jako konverzace.

Stisknutím zprávy otevřete obrazovku psaní zpráv:

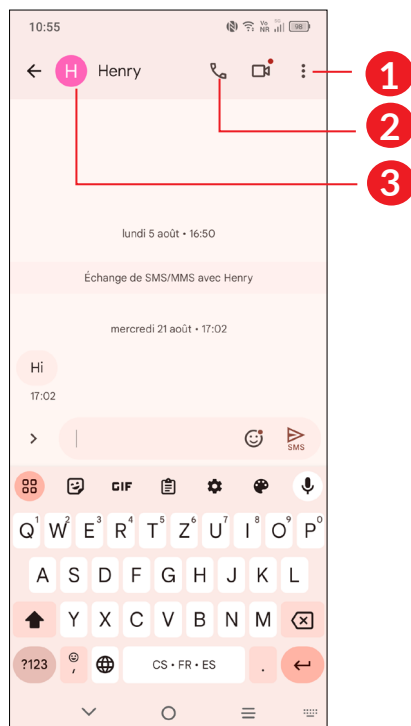

- 1 Stisknutím otevřete další možnosti.
- 2 Stisknutím zavoláte na číslo.
- 3 Stisknutím uložíte číslo do kontaktů, případně si zobrazíte podrobnosti o kontaktu, pokud již toto číslo bylo uloženo.

Chcete-li upravit nastavení zpráv, klepněte na kulatou ikonu  vpravo nahoře a poté vyberte možnost **Nastavení zpráv**.

3.4 Kalendář.....

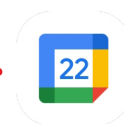

Kalendář můžete používat pro udržování přehledu důležitých schůzek, jednání apod.

Chcete-li zobrazit kalendář a vytvořit události, otevřete z úvodní obrazovky složku s aplikacemi Google a stiskněte ikonu **Kalendář**.



Režimy zobrazení

Kalendář lze zobrazit s pohledem na **plán**, **den**, **3 dny**, **týden** nebo **měsíc**. Pohled můžete vybrat po stisknutí ikony



Vytvoření nových událostí

Nové události můžete přidat v jakémkoli zobrazení kalendáře.

- Stiskněte ikonu
- Vyplňte všechny požadované informace o události. Jedná-li se o celodenní událost, můžete vybrat možnost **Celodenní**
- Po dokončení úprav stiskněte ikonu **Uložit** v horní části obrazovky.

Chcete-li rychle vytvořit událost v režimu Týden, stisknutím prázdného místa vyberte cílovou oblast (po stisknutí se v této oblasti zobrazí ikona ). Poté stisknutím ikony vytvořte novou událost.

Smazání nebo úprava události

Chcete-li událost odstranit nebo upravit, jejím stisknutím otevřete příslušné podrobnosti. Po klepnutí na ikonu  můžete událost upravit a po klepnutí na ikonu  a poté na možnost **Odstranit** můžete událost odstranit.

Připomenutí události

Pokud k události nastavíte upozornění, zobrazí se ve stavovém řádku oznámení o nadcházející události ve formě ikony .

Stiskněte stavový řádek a přetáhněte jej dolů. Otevře se oznamovací panel. Když stisknete název události, zobrazí se seznam oznámení kalendáře. Potažením nahoru stavový řádek zavřete.

3.5 Hodiny



Váš mobilní telefon je vybaven funkcí hodin.

Chcete-li zobrazit aktuální čas, přejeďte prstem nahoru přes úvodní obrazovku a zvolte možnost **Hodiny**.

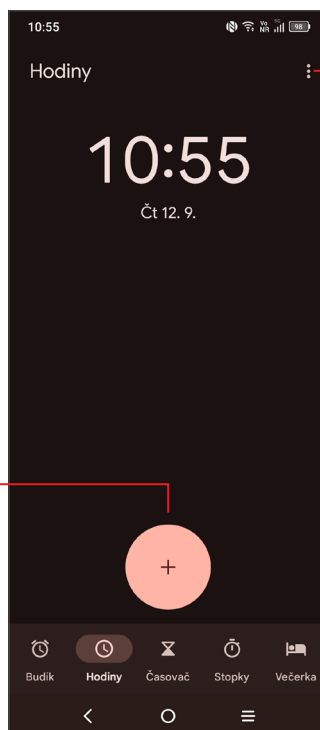



Stisknutím otevřete nastavení pro hodiny a budíky.

Stisknutím přidáte město.

Budík

Na obrazovce Hodiny stiskněte možnost **Budík**.

- Zapnutím přepínače  povolíte budík.
- Stisknutím ikony  přidáte nový budík, stisknutím tlačítka **OK** ho uložíte.
- Stisknutím existujícího budíku otevřete obrazovku pro úpravu budíku.
- Stisknutím možnosti **Odstranit** odstraníte vybraný budík.

3.6 Aplikace společnosti TCL

Centrum podpory



Pomocí funkce Centrum podpory získáte přístup k aktuálním častým otázkám, pokynům k použití, řešením potíží atd. Jejím prostřednictvím nám také můžete odeslat zpětnou vazbu.

3.7 Další aplikace ⁽¹⁾

Dříve uvedené aplikace v této části představují aplikace předem nainstalované do vašeho telefonu. Chcete-li si stáhnout a nainstalovat další aplikace od jiných dodavatelů, přejděte do aplikace Google Play Store.

3.8 Aplikace Google ⁽¹⁾

Aplikace Google jsou v telefonu předinstalované a tyto nástroje zvyšují produktivitu a zpříjemňují život.

V této příručce je základní popis těchto aplikací. Podrobné informace o funkcích a uživatelské příručce najdete na příslušných webech nebo v úvodních informacích zobrazovaných po spuštění jednotlivých aplikací.

Chcete-li všechny tyto funkce využívat, doporučujeme vám vytvořit si účet Google.

Gmail

Při prvním nastavení telefonu je nakonfigurován účet služby Gmail, což je webová e-mailová služba společnosti Google. Pomocí této aplikace můžete přijímat a odesílat e-maily, spravovat e-maily pomocí štítků, archivovat e-maily atd. E-maily můžete automaticky synchronizovat s účtem služby Gmail.

Mapy

Mapy Google nabízí satelitní snímky, mapy ulic, 360° panoramatické zobrazení ulic, informace o dopravě v reálném čase a plánování trasy pro chůzi, jízdu automobilem nebo veřejnou dopravu. Pomocí této aplikace můžete zjistit svoji polohu, vyhledat místo a získat navrhovanou plánovanou trasu pro vaše výlety.

⁽¹⁾ Dostupnost aplikací závisí na konkrétní zemi a operátorovi.

Fotografie

Služba Fotky Google slouží k ukládání a zálohování fotografií a videí. Také automaticky analyzuje fotografie a řadí je do skupin, abyste mohli rychle najít ty, které právě potřebujete.

Meet

Zůstaňte ve spojení a snadno spolupracujte pomocí nabídky služby Meet v chytrém telefonu. Snadno se připojíte k videokonferencím a skupinovým hovorům nebo je plánujete.

YouTube

YouTube je online služba pro sdílení videí, jejímž prostřednictvím mohou uživatelé nahrávat, prohlížet a sdílet videa. Nabízí přístup k videoklipům, videím z televizních pořadů, hudebním videím a dalšímu obsahu, jako jsou videoblogy, krátká původní videa a vzdělávací videa. Podporuje funkci streamování, která umožňuje spustit prohlížení videa téměř okamžitě po zahájení stahování z internetu.

Play Store

Slouží jako oficiální obchod s aplikacemi pro operační systém Android, kde mohou uživatelé procházet a stahovat různé aplikace a hry. Některé tyto aplikace jsou zdarma, jiné jsou zpoplatněny.

V obchodu Play Store vyhledejte požadovanou aplikaci, stáhněte ji a potom nainstalujte podle průvodce instalací. Můžete také odinstalovat a aktualizovat aplikace a spravovat stahované soubory.

Google

Webový prohlížeč pro prohlížení internetových stránek.

Vaše záložky, historii prohlížení a nastavení v rámci všech zařízení s nainstalovaným prohlížečem lze synchronizovat s účtem Google.

Asistent

Dlouhým stisknutím tlačítka Domů spustíte službu Asistent.

Soubory

Aplikace Soubory zobrazuje všechna data uložená v telefonu na externí a interní kartě SD v interním úložišti, včetně aplikací, mediálních souborů stažených pomocí služby Google Play, služby YouTube a dalších zdrojů, pořízená videa, obrázky a zvukové soubory stop a jiná data přenesená pomocí rozhraní Bluetooth, kabelu USB atd.

Nalézt zařízení

Funkce Nalézt zařízení umožňuje vyhledat ztracené zařízení, na dálku vymazat data ve ztraceném zařízení a provádět řadu jiných bezpečnostních funkcí.

Poznámky Keep

Snadno přístupné Poznámky Keep umožňují jednoduché vytváření či správu poznámek. Snadno si zaznamenávejte své nápady, seznamy úkolů a důležité připomínky.

4 Nastavení



Chcete-li otevřít aplikaci **Nastavení**, na úvodní obrazovce stiskněte ikonu .

Můžete také přejet prstem dolů z panelu oznámení a stisknout ikonu .

4.1 Wi-Fi

Prostřednictvím rozhraní Wi-Fi se můžete připojit k internetu v případě, že je telefon v dosahu bezdrátové sítě. Wi-Fi můžete používat ve vašem telefonu i bez vložené karty SIM.

Zapnutí rozhraní Wi-Fi a připojení k bezdrátové síti

- Zvolte možnosti **Nastavení > Wi-Fi**.
- Zapněte možnost .
- Po zapnutí rozhraní Wi-Fi se zobrazí seznam nalezených sítí Wi-Fi.
- Stisknutím vyberte síť Wi-Fi, ke které se chcete připojit. Pokud je vybraná síť zabezpečená, budete požádáni o zadání hesla nebo jiného přihlašovacího údaje (podrobnosti vám sdělí operátor sítě). Po skončení stiskněte tlačítko **PŘIPOJIT**.

Přidání sítě Wi-Fi

Když je rozhraní Wi-Fi zapnuto, můžete přidat požadované nové sítě Wi-Fi.

- Stiskněte možnosti **Nastavení > Wi-Fi > Přidat síť**.
- Zadejte název sítě a všechny požadované informace o síti.
- Stiskněte tlačítko **PŘIPOJIT**.

Odstranění sítě Wi-Fi

Chcete-li zabránit automatickému připojení k síti, kterou si již nepřejete využívat, můžete danou síť odebrat.

- Zapněte síť Wi-Fi, pokud ještě není zapnuta.
- Na obrazovce Wi-Fi stiskněte název uložené sítě.
- V zobrazeném dialogovém okně stiskněte možnost **Zapomenout**.

4.2 Bluetooth

Bluetooth je bezdrátová komunikační technologie krátkého dosahu, kterou můžete používat pro výměnu dat nebo připojení k jiným Bluetooth zařízením pro různé použití.

Zapnutí rozhraní Bluetooth

- Zvolte možnosti **Nastavení > Bluetooth**.
- Zapněte možnost .

Na obrazovce se zobrazí název vašeho zařízení.

Přejmenování zařízení

- Zvolte možnosti **Nastavení > Bluetooth**.
- Zvolte možnost **Název zařízení**.
- Zadejte název a potvrďte zadání stisknutím možnosti **PŘEJMENOVAT**.

Spárování/spojení vašeho telefonu se zařízením Bluetooth

Chcete-li provádět výměnu dat s jiným zařízením, je nutné zapnout funkci Bluetooth a spárovat telefon se zařízením Bluetooth, se kterým chcete vyměňovat data.

- Zvolte možnosti **Nastavení > Bluetooth > Spárovat nové zařízení**.
- Stiskněte v seznamu zařízení Bluetooth, se kterým se chcete spárovat.
- V zobrazeném dialogovém okně dotykem možnosti **SPÁROVAT** potvrďte volbu.
- Pokud je párování úspěšné, telefon se spojí se zařízením.

Zrušení párování se zařízením Bluetooth

- Stiskněte ikonu  u zařízení, jehož párování chcete zrušit.
- V otevřeném dialogovém okně se dotkněte možnosti **Zapomenout** a poté akci potvrďte dotykem možnosti **ZAPOMENOUT ZAŘÍZENÍ**.

4.3 Karta SIM a mobilní síť

Přejděte do **Nastavení > Karta SIM a mobilní síť > Nastavení karty SIM > SIM 1 > Režim roaming**, kde můžete aktivovat datový roaming, nastavit preferovaný typ sítě, zkontrolovat používané síťové připojení, vytvořit nový přístupový bod atd.

eSIM⁽¹⁾

Stiskněte možnost **Přidat SIM** a podle pokynů v telefonu stáhněte eSIM.

4.4 Připojení

Režim Letadlo

Zapnutím přepínače **Režim Letadlo**  současně zakážete všechna bezdrátová připojení, včetně rozhraní Wi-Fi, Bluetooth a dalších.

Sdílení připojení

Pokud chcete sdílet datové připojení telefonu přes rozhraní Wi-Fi, Bluetooth a USB nebo jako mobilní přístupový bod, aktivujte tyto funkce v nabídce **Nastavení > Připojení > Přístupový bod a tethering**.

Přejmenování nebo zabezpečení mobilního přístupového bodu

Když je mobilní přístupový bod aktivován, můžete změnit název sítě Wi-Fi (SSID) vašeho telefonu a zabezpečit příslušnou síť Wi-Fi.

- Stiskněte možnosti **Nastavení > Připojení > Přístupový bod a tethering > Přístupový bod**.
- Stisknutím možnosti **Název přístupového bodu** můžete změnit název SSID a zabezpečení sítě.
- Dotkněte se možnosti **OK**.



Výše zmíněné funkce mohou mít za následek účtování zvláštních poplatků od poskytovatele připojení. Další poplatky mohou být rovněž účtovány při použití roamingu.

Přenesená data

Při prvním zapnutí telefonu s vloženou kartou SIM dojde k automatické konfiguraci sítě: 2G, 3G, 4G nebo 5G.

Pokud nejste připojeni k síti, můžete zapnout mobilní datové přenosy pomocí možnosti **Nastavení > Připojení > Přenos dat**.

⁽¹⁾ Kontaktujte síťového operátora a ověřte dostupnost služby a možnosti stažení.

Úspora datových přenosů

Povolením funkce Úspora datových přenosů můžete některým aplikacím zabránit v odesílání či přijímání dat na pozadí a tím zmenšit objem přenesených dat.

Mobilní data

Pokud nepotřebujete přenášet data v mobilních sítích, vypněte **Mobilní data**. V opačném případě by vám mohly být operátorem mobilní sítě naúčtovány značné poplatky, zejména pokud nemáte smlouvu o datové komunikaci.



Přenos dat měří telefon. Údaje operátora se mohou lišit.

Síť VPN

Virtuální privátní sítě (VPN) umožňují připojení ke zdrojům uvnitř zabezpečené lokální sítě z vnějšku této sítě. Sítě VPN jsou obvykle používány společnostmi, školami a jinými institucemi, aby mohli jejich uživatelé přistupovat k místním síťovým zdrojům v době, kdy nejsou uvnitř dané sítě, nebo když jsou připojeni k bezdrátové síti.

Přidání sítě VPN

- Zvolte možnosti **Nastavení > Připojení > VPN** a poté stiskněte ikonu .
- Na zobrazené obrazovce zadejte podle pokynů správce sítě jednotlivá nastavení sítě VPN.
- Stiskněte tlačítko **ULOŽIT**.

Síť VPN se přidá do seznamu na obrazovce nastavení sítí VPN.



Před přidáním sítě VPN je třeba pro telefon nastavit zámek obrazovky.

Připojení k síti VPN / odpojení od sítě VPN

Připojení k síti VPN:

- Zvolte možnost **Nastavení > Připojení > VPN**.
- Zobrazí se seznam vámi přidaných sítí VPN. Stiskněte síť VPN, ke které se chcete připojit.
- V zobrazeném dialogovém okně zadejte požadované přihlašovací údaje a stiskněte možnost **PŘIPOJIT**.

Odpojení od sítě VPN:

- Stiskněte síť VPN, od které se chcete odpojit. V zobrazeném dialogovém okně stiskněte možnost **ODPOJIT**.

Úprava/smazání sítě VPN

Úprava sítě VPN:

- Zvolte možnost **Nastavení > Připojení > VPN**.
- Zobrazí se seznam vámi přidanych sítí VPN. Stiskněte ikonu  vedle sítě VPN, kterou chcete upravit.
- Po dokončení úprav stiskněte možnost **ULOŽIT**.

Odstranění sítě VPN:

- Stiskněte ikonu  vedle vybrané sítě VPN a stisknutím možnosti **ODSTRANIT** ji smažte.

Soukromý režim DNS

Stisknutím vyberte soukromý režim DNS.

NFC

Zapnutím přepínače  povolíte funkci NFC.

Tato funkce umožňuje výměnu dat, když se telefon dotkne jiného zařízení.

Vysílat

Pomocí funkce Vysílat můžete zobrazit obrazovku zařízení na televizoru a zobrazit obsah, jako jsou televizní pořady, filmy, fotografie, hry a weby z podporovaných aplikací.

USB

Pomocí kabelu USB můžete nabíjet zařízení, přenášet soubory či fotografie (MTP/PTP) mezi telefonem a počítačem.

Připojení telefonu k počítači

- Pomocí kabelu USB dodávaného s telefonem připojte telefon k portu USB na počítači. Po připojení prostřednictvím rozhraní USB obdržíte oznámení.

- Otevřete oznamovací panel a vyberte způsob přenosu souborů nebo vyberte možnost **Nastavení > Připojení > USB** a zvolte vhodný způsob. Ve výchozím nastavení je zvolena možnost **Žádný přenos dat**.



Před použitím protokolu MTP zkontrolujte, zda byl nainstalován potřebný ovladač (aplikace Windows Media Player 11 nebo novější).

Tisk

Dotykem možnosti **Tisk** aktivujete **tiskové služby**. Můžete zvolit **Výchozí tiskovou službu**.

Chromebook

Telefon můžete připojit k počítači Chromebook, a získat tak okamžitý přístup k datům telefonu z počítače.

Rychlé sdílení

Sdílejte soubory se zařízeními v okolí.

Android Auto

Pomocí funkce Android Auto můžete ovládat mnoho funkcí telefonu přes centrální displej v automobilu.

4.5 Úvodní a zamykací obrazovka

V této nabídce se nastavují aplikace na úvodní obrazovce, lze vybrat oblíbené tapety, styly témat atd.

4.6 Zóna NXTPAPER

Režim NXTPAPER nabízí špičkovou kvalitu obrazu s omezenými odlesky. Posunutím přepínače NXTPAPER nahoru nebo dolů zapnete nebo vypnete režim NXTPAPER. Když je zapnutý, můžete vybrat upřednostňovaný režim.

Režim Inkoustový papír: Efekt zobrazení podobný bílému papíru s černým inkoustem, který přináší pohlcující zážitek ze čtení podobně jako elektronický inkoust.

Režim Barevný papír: Nízká sytost barev a jemný barevný efekt zobrazení, který přináší zážitek podobný papíru a celkově zlepšuje pohodlí pro oči.

Režim Maximální inkoust: Zavřete aktuálně otevřené aplikace a vychutnejte si pohlcující čtení ve vyhrazené knihovně, které má nízkou spotřebu energie.

4.7 Displej

Úroveň jasu

Zde můžete ručně nastavit jas obrazovky.

Adaptivní jas

Zde je možné zapnout automatické nastavení jasu.

Režim tmavšího zobrazení

Zapnutím snížíte jas obrazovky, což je vhodné v prostředích s menším množstvím světla.

Tmavý režim

V tomto režimu bude pozadí obrazovky tmavé, což usnadňuje sledování nebo čtení při horším osvětlení.

Režim pohodlného sledování

Režim šetrný vůči zraku umí účinně omezit vyzařování modré barvy a přizpůsobit teplotu barev, což přináší úlevu očím. Je také možné vytvořit vlastní časový plán, kdy se má funkce zapnout.

Režim čtení

Optimalizujte obrazovku tak, aby se vám z ní příjemněji četlo (jako při čtení normální knihy).

NXTVISION

Vylepšení obrazu

Automaticky zlepšujete kontrast, ostrost či tmavé detaily obrazu.

Vylepšení videa

Zlepšete barvy, kontrast a hloubku detailů videa na špičkovou úroveň jako v kině.

Vylepšení her

Zlepšete detaily stínů a grafiku ve hrách.

Režim barev a teplota

Změňte gamut zobrazení na živý, přirozený nebo pokročilý na základě obsahu.

Režim spánku

Nastavení časového limitu obrazovky.

Obnovovací frekvence

Zvolí obnovovací frekvenci obrazovky. Když nastavíte vysokou obnovovací frekvenci, obrazovka se bude posunovat plynuleji. Jestliže vyberete standardní obnovovací frekvenci, výdrž baterie bude delší.

Režim vysokého jasu

Zlepšete čitelnost displeje na slunci.

Velikost zobrazení a text

Ruční nastavení velikosti písma, velikosti displeje a textu.

Auto otočení obrazovky

Nastavení, zda se má obrazovka automaticky otáčet.

Stavový řádek a výřez

Zvolte styl stavového řádku a vyberte, jestli se mají sbalit ikony upozornění a jak se má zobrazovat procentuální stav baterie.

Zapnutím podpory výřezu se aplikace zobrazí na celé obrazovce, což přináší nejlepší zkušenost s telefonem.

Chytré rozlišení

Stisknutím zapnete nebo vypnete. Chytré rozlišení umožňuje inteligentně upravit rozlišení obrazovky a šetřit tak energii.

4.8 Zvuk a vibrace

Pomocí této nabídky lze upravit vyzváněcí tóny příchozích hovorů, nastavit přehrávání hudby a další parametry zvuku.

Zvuk 3D Boom

Dotykem  aktivujete 3D prostorový zvuk, který vytváří pohlcující zvukový zážitek.

Vyzváněcí tón telefonu

Nastavení vyzváněcího tónu pro příchozí hovory.

Tón oznámení

Nastavení výchozího zvuku oznámení.

Zvuk budíku

Nastavení zvuku budíku.

Vibrace a hmatová odezva

Nastavení vibrací pro hovory, oznámení atd.

Titulky naživo

Chcete-li v zařízení detekovat řeč a automaticky vytvářet titulky, zapněte tuto funkci a postupujte podle pokynů v zařízení.

Nerušit

Nechcete-li, aby vás vyzvánění telefonu nebo zvuky oznámení rušily během práce nebo odpočinku, můžete nastavit režim **Nerušit**.

Přejetím po stavovém řádku dvakrát směrem dolů otevřete panel Rychlá nastavení, kde lze možnost Nerušit aktivovat stisknutím ikony .

Režim sluchátek

Vyzvánění uslyšíte, jen když k telefonu připojíte náhlavní soupravu.

Další nastavení zvuku

Nastavení tónů vytáčení, zvuku uzamknutí obrazovky, zvuku při dotyku atd.

4.9 Oznámení

V nabídce **Oznámení** můžete nastavit, zda se mají oznámení z této aplikace blokovat, zda se má skrýt citlivý obsah atd.

4.10 Tlačítka a gesta

Navigace v systému

Nastavení oblíbeného rozložení navigačních tlačítek.

Gesta

Nastavení některých gest pro pohodlné používání, například snímání obrazovky třemi prsty.

Tlačítko Zapnutí/Vypnutí

Rychlé otevření fotoaparátu

Rychlé spuštění fotoaparátu provedete dvojitým stisknutím tlačítka napájení. Funguje při používání jakékoliv aplikace.

Tlačítko Zap./Vyp. zavěsí



Stisknutím tlačítka napájení ukončíte hovor.

Dlouhé stisknutí tlačítka napájení

Chcete-li otevřít nabídku týkající se napájení, stiskněte dlouze tlačítko napájení.

4.11 Pokročilé funkce

Nahrávání obrazovky

Nastaví rozlišení videa, zvuk atd. Chcete-li používat Záznamník obrazovky, dvakrát potáhněte stavový panel dolů, čímž otevřete panel rychlých nastavení. Stiskněte ikonu , přetáhněte ikonu  nahoru na panel rychlých nastavení, zavřete obrazovku pro úpravy a stiskněte nově přidanou položku.

4.12 Smart Manager

Smart Manager automaticky hlídá a optimalizuje využití dat, šetří baterii, spravuje úložiště, chrání telefon před bezpečnostními hrozbami a zajišťuje, aby přístroj pracoval optimálně.

Omezením automaticky spouštěných aplikací můžete zrychlit systém a prodloužit výdrž baterie.

Některá opatření můžete nastavit ručně, abyste dosáhli ještě vyšší optimalizace.

4.13 Poloha

Stisknutím nastavíte, zdali má mít aplikace přístup k poloze zařízení. Podle potřeby lze povolit přístup neustále, nebo jen tehdy, když se aplikace používá.

4.14 Zabezpečení a ochrana osobních údajů

Zabezpečení aplikací

Funkce Play Protect pravidelně kontroluje aplikace a zařízení a hledá škodlivé chování. Když najde nějaká bezpečnostní rizika, upozorní vás.

Odemknutí zařízení

Zámek obrazovky

Zvolte některou metodu odemknutí obrazovky – **přejetí, gesto, PIN** nebo **heslo**.

Odemknutí obličejem nebo otiskem prstu

- **Odemknutí obličejem**

Odemknutí obličejem umožňuje odemknout zařízení obličejem. Nastavte jej podle pokynů na obrazovce.

Při používání funkce rozpoznávání obličeje je třeba být tváří směrem k obrazovce telefonu.

- **Otisk prstu**

Pomocí otisku prstu můžete odemykat obrazovku.

Nastavte jej podle pokynů na obrazovce.

POZNÁMKA: Před použitím funkce odemykání pomocí obličeje nebo otisku prstu je třeba nastavit gesto, kód PIN nebo heslo.

Zabezpečení účtu

Dotykem zkontrolujte zabezpečení účtu Google.

Vyhledávače zařízení

Funkce **Nalézt mé zařízení** vám pomůže najít toto zařízení na dálku, když ho ztratíte. A také vám pomůže ochránit vaše data.

System a aktualizace

Dotykem zkontrolujete aktualizace zabezpečení a aktualizujete systém Google Play.

Ochrana osobních údajů

Kvůli ochraně osobních údajů je možné povolit nebo zakázat, aby měla aplikace přístup k vaší poloze, SMS, telefonu atd. A také, zdali se mají zobrazovat hesla, případně je možné zvolit aktivity a informace, které smí společnost Google ukládat.

Další nastavení

Také můžete nastavit **aplikace pro správu zařízení, zámek SIM karty, šifrování a přihlašovací údaje, důvěryhodné agenty** atd.

4.15 Bezpečnost a pohotovost

Chcete-li se chránit v případě nouze, můžete předem nastavit nouzové informace, jako jsou lékařské informace, a nouzové kontakty. Můžete také použít SOS nebo zapnout určování polohy a bezdrátové nouzové upozornění.

4.16 Aplikace

Stisknutím zobrazíte podrobnosti o aplikacích nainstalovaných v telefonu. Můžete také spravovat data přenesená aplikacemi nebo vynutit jejich ukončení.

4.17 Úložiště

V nabídce **Nastavení** > **Úložiště** můžete zkontrolovat využití úložiště a v případě potřeby další místo uvolnit.

4.18 Účty

Stisknutím můžete přidat, odebrat a spravovat e-mailové či jiné podporované účty. Pomocí těchto nastavení také můžete určovat, jak aplikace odesílají, přijímají a synchronizují data – automaticky, podle individuálního plánu pro jednotlivé aplikace, nebo vůbec.

Stiskněte ikonu **Přidat účet** a přidejte účet pro vybranou aplikaci.

4.19 Digitální rovnováha a rodičovská kontrola

V této nabídce můžete vyhledat, kolik času jste strávili na telefonu, a dokonce v jednotlivých aplikacích. V zájmu zdraví a vyváženého života můžete nastavit časový limit používání telefonu.

Kromě toho mají rodiče možnost omezit používání telefonu dětem a mít pod kontrolou jejich pohyb na internetu.

4.20 Google

Slouží k nastavení účtu Google a souvisejících služeb.

4.21 Usnadnění

Pomocí možnosti Usnadnění lze nastavit libovolné nainstalované zásuvné moduly pro usnadnění použití.

4.22 Systém

Informace o telefonu

Zobrazí základní informace o telefonu, například název modelu, procesor, kameru, displej atd.

Je také možné zjistit právní informace, číslo sestavení, stav a další parametry.

Aktualizace systému

Pokud chcete systém aktualizovat, klepněte na možnost **ZKONTROLOVAT AKTUALIZACE** (viz část „5 Využití telefonu naplno > nástroj FOTA Upgrade“).

Aktualizace aplikací

Zkontrolujte informace o aktualizaci aplikace.

Jazyky

Dotykem nakonfigurujete nastavení jazyka, nastavení zadávání hlasem atd.

Klávesnice

Dotykem nastavíte klávesnici na obrazovce, rychlost ukazatele atd.

Datum a čas

Pomocí možnosti Datum a čas lze nastavit zobrazení data a času.

Zálohovat

Přepínač zapněte , chcete-li zálohovat nastavení telefonu a dalších aplikačních dat na serverech Google. Pokud telefon vyměníte, zálohovaná nastavení a data se při prvním přihlášení k účtu Google obnoví v novém telefonu.

Možnosti resetování

Stisknutím resetujete všechna nastavení sítě a předvolby aplikací. Při použití těchto nastavení neztratíte svá data.

Pokud vyberete možnost **Vymazat všechna data**, všechna data z vnitřního úložiště telefonu budou vymazána. Před resetováním nezapomeňte data zálohovat.

Předpisy a bezpečnost

Klepnutím zobrazíte informace o produktu, jako je **model produktu, adresa výrobce, kód IMEI, CU reference, ID deklaráce Bluetooth** atd.

Program pro zlepšení uživatelské zkušenosti

Klepnutím se zapojíte do programu pro zlepšení uživatelské zkušenosti, díky kterému budeme moci vylepšovat design našich produktů a celkově zlepšovat jejich používání.

5 Využití telefonu naplno

Nástroj FOTA Upgrade

Aktualizujte software v telefonu prostřednictvím nástroje FOTA (Firmware Over The Air) Upgrade.

Chcete-li získat přístup k aktualizacím, v seznamu aplikací klepněte na možnost **Nastavení > Systém > Aktualizace systému**. Před vyhledáváním aktualizací zapněte datové připojení nebo Wi-Fi.

Při zapnutém připojení Wi-Fi systém dokáže zjistit, zda je k dispozici nová verze firmwaru, a pokud k dispozici je, začne ji automaticky stahovat. Po dokončení budete moci v dialogovém okně zvolit, zda chcete aktualizaci telefonu provést ihned, nebo až později.

Pokud je vypnuta možnost Aktualizovat automaticky (**Nastavení > Systém > Aktualizace systému >  > Nastavení aktualizace > Aktualizovat automaticky**), otevře se dialogové okno s dotazem, zda chcete stáhnout novou verzi firmwaru, kterou telefon vyhledal, nebo zda ji chcete ignorovat.

Pokud máte pouze mobilní síťové připojení, obdržíte pouze oznámení, které se zobrazí na stavovém řádku.

Při stahování nebo instalaci aktualizace pomocí nástroje FOTA neměňte výchozí umístění úložiště, aby nedošlo k potížím při hledání správných aktualizčních balíčků.

6 Řešení problémů

Před kontaktováním servisního střediska si přečtěte následující pokyny k řešení některých potíží se zařízením:

- Baterii nabíjejte na její plnou kapacitu, abyste zajistili její optimální výdrž.
- Odeberte z telefonu nepotřebné soubory nebo aplikace, může se tím zlepšit jeho výkon.
- Software telefonu aktualizujte pomocí možností **Nastavení > Systém > Aktualizace systému**.
- Resetujte telefon pomocí možnosti **Nastavení > Systém > Možnosti resetování > Vymazat všechna data (obnovení továrních dat)**. Případně můžete přidržit tlačítko **Zapnutí/Vypnutí** a současně stisknout tlačítko **Zvýšit hlasitost**, když je telefon vypnutý. Po zavibrování uvolněte tlačítko zapnutí/vypnutí a následně telefon resetujte stisknutím možnosti **Vymazat data / Obnovení továrních dat > Obnovení továrních dat**. Všechna data telefonu budou trvale ztracena. Před resetováním telefonu důrazně doporučujeme provést úplnou zálohu jeho dat.

Provedte rovněž následující kontroly:

Telefon nelze zapnout nebo nereaguje

- Pokud telefon nelze zapnout, nechte jej alespoň 20 minut nabíjet, abyste měli jistotu, že aktuální stav baterie zapnutí umožní. Potom telefon znovu zapněte.
- Pokud se neustále opakuje spouštěcí animace a nelze spustit operační systém telefonu, stisknutím a podržením tlačítka **Zapnutí/Vypnutí** zařízení resetujte. Tím odstraníte veškeré problémy se spouštěním operačního systému, které jsou způsobeny aplikacemi třetích stran.
- Pokud ani jeden z uvedených postupů nepřinese kýžený výsledek, bude nutné telefon resetovat. Stiskněte současně tlačítko **Zapnutí/Vypnutí** a tlačítko **Zvýšit hlasitost**. Po zavibrování uvolněte tlačítko zapnutí/vypnutí a následně telefon resetujte stisknutím možnosti **Vymazat data / Obnovení továrních dat > Obnovení továrních dat**.

Telefon několik minut nereagoval

- Pokud telefon nereaguje, vypněte jej stisknutím a přidržením tlačítka **Zapnutí/Vypnutí** do doby, až se telefon vypne a znovu zapne.
- Pokud telefon stále nefunguje, resetujte jej.

Telefon se sám od sebe vypíná

- Zkontrolujte, zda je obrazovka uzamknutá, když telefon nepoužíváte, a dejte pozor, aby v době, kdy byla obrazovka odemčená, nedošlo k nechtěnému stisknutí tlačítka **Zapnutí/Vypnutí**.
- Zkontrolujte úroveň nabití baterie.
- Pokud zařízení stále nefunguje, resetujte jej nebo aktualizujte software.
- Pokud k problému dochází při používání určité aplikace od třetí strany, zkontrolujte kompatibilitu dané aplikace s vaším zařízením a používanou verzí Androidu. Zkuste odinstalovat aplikaci třetí strany.

Nabíjení telefonu nefunguje správně

- Používejte nabíječku TCL dodanou s telefonem.
- Dbejte, aby nedošlo k úplnému vybití baterie. Pokud byla baterie delší dobu vybitá, zobrazení indikátoru nabíjení baterie na obrazovce může trvat přibližně 20 minut.
- Zajistěte, aby nabíjení probíhalo za normálních podmínek (0 °C až 45 °C).
- V zahraničí zkontrolujte, zda elektrická síť poskytuje kompatibilní napětí.

Telefon nelze připojit k síti nebo se zobrazuje zpráva „Žádný signál“

- Zkuste se připojit k síti přesunutím na jiné fyzické místo.
- Ověřte si u vašeho operátora rozsah pokrytí sítě.
- Zkontrolujte u vašeho operátora platnost karty SIM.
- Zkuste se připojit později, protože síť může být přetížená.
- Zkuste na několik sekund zapnout režim Letadlo a pak ho zase vypnout.

Telefon se nemůže připojit k internetu

- Zajistěte, aby byla na vaší kartě SIM povolena služba pro přístup k internetu.
- Zkontrolujte v telefonu nastavení připojení k internetu.
- Ověřte, že jste v místě s pokrytím sítě.
- Zkuste se připojit později nebo z jiného místa.
- Zkuste na několik sekund zapnout režim Letadlo a pak ho zase vypnout.

Neplatná karta SIM

- Ověřte, zda byla karta SIM správně vložena.
- Dejte pozor, aby se čip na kartě SIM nepoškodil.
- Ověřte, že je služba karty SIM dostupná.

Můj telefon nemůže uskutečňovat odchozí hovory

- Ujistěte se, že bylo vytočeno platné číslo a že jste stiskli tlačítko .
- U mezinárodních hovorů zkontrolujte kód země a oblasti.
- Ujistěte se, že je telefon připojen k síti a že síť není přetížená nebo nedostupná.
- Zkontrolujte u operátora stav vašeho účtu (kredit, platnost karty SIM apod.).
- Ověřte, že není nastaveno blokování odchozích hovorů.
- Zkontrolujte, že v telefonu není nastaven režim Letadlo.

Můj telefon nemůže přijímat příchozí hovory

- Ověřte, že je telefon zapnutý a připojený k síti (zkontrolujte, zda není síť přetížená nebo nedostupná).
- Zkontrolujte u operátora stav vašeho účtu (kredit, platnost karty SIM apod.).
- Zajistěte, aby nebylo nastaveno přesměrování příchozích hovorů.
- Zajistěte, aby nebylo nastaveno blokování některých hovorů.
- Zkontrolujte, že v telefonu není nastaven režim Letadlo.

U příchozího hovoru se nezobrazuje jméno/číslo volajícího

- Zkontrolujte, zda vám tuto službu váš operátor poskytuje.
- Volající nastavil skrývání svého jména nebo čísla.

Nemohu najít své kontakty

- Zkontrolujte, zda není karta SIM poškozená.
- Ověřte, že je karta SIM vložena správně.

Kvalita zvuku telefonních hovorů je špatná

- Hlasitost můžete během hovorů upravovat stisknutím tlačítka **hlasitosti**.
- Zkontrolujte sílu signálu sítě. Jděte na místo, kde je silnější signál.
- Na telefonu zkontrolujte čistotu přijímače, konektoru a reproduktoru.

Nelze používat funkce popsané v příručce

- Zkontrolujte u vašeho operátora, zda máte danou službu objednanu.
- Ověřte, že daná funkce nevyžaduje použití dalšího příslušenství TCL.

Číslo vybrané v kontaktech nelze vytočit

- Zkontrolujte, zda je číslo v kontaktech správné.
- Při volání do zahraničí je třeba vybrat požadovaný kód země.

Nelze přidat kontakt

- Zkontrolujte, zda nebylo dosaženo maximálního počtu kontaktů na kartě SIM. Smažte některé záznamy nebo uložte záznamy přímo do telefonu.

Volající nemohou zanechat zprávy v mé hlasové schránce

- Kontaktujte svého síťového operátora a ověřte dostupnost této služby.

Nelze přistupovat k hlasové schránce

- Ověřte, že bylo číslo hlasové schránky vašeho operátora správně zadáno v položce „Číslo hlasové schránky“.
- Pokud je síť přetížena, zkuste to později.

Nemůžu odesílat ani přijímat zprávy MMS

- Zkontrolujte úložiště telefonu, jestli není plné.
- Kontaktujte síťového operátora a ověřte dostupnost služby a zkontrolujte nastavení zpráv MMS.
- Ověřte u vašeho operátora číslo servisního střediska nebo profil pro zprávy MMS.
- Servisní středisko může být zahlceno. Zkuste to později znovu.

Karta SIM je uzamknuta kódem PIN

- Požádejte síťového operátora o kód PUK (Personal Unblocking Key).

Telefon nelze připojit k počítači

- Zkontrolujte port USB, zda není poškozený. Pokud nefunguje, zkuste na počítači použít jiný port USB.
- Zkontrolujte, zda jsou správně nainstalovány ovladače USB.
- Pokud používáte počítač se systémem Windows, zkontrolujte, zda podporuje režim MTP. Pokud používáte počítač Mac, je nutné nainstalovat nástroj Android File Transfer ze stránky www.android.com/filetransfer/.

Nemůžu stahovat nové soubory

- Ověřte, že je v úložišti telefonu dostatek místa pro stažení požadovaného souboru.
- Pro uložení stahovaných souborů vyberte kartu microSD.
- Zkontrolujte, zda vám váš operátor poskytuje potřebné služby.

Telefon není prostřednictvím rozhraní Bluetooth rozpoznán ostatními zařízeními

- Ověřte, zda je funkce Bluetooth aktivována a zda je telefon pro ostatní uživatele viditelný.
- Ověřte, zda se oba telefony nachází v oblasti dosahu rozhraní Bluetooth.

Baterie se vybíjí příliš rychle

- Ověřte, že provádíte celý cyklus nabíjení baterie (minimálně 120 minut).
- Po částečném nabití nemusí indikátor úrovně nabití baterie ukazovat přesně. Po odpojení nabíječky počkejte alespoň 20 minut, abyste získali přesnou indikaci.
- Podle potřeby upravte jas obrazovky.
- Prodlužte interval automatické kontroly e-mailů na co nejdelší dobu.
- Aktualizujte zprávy a informace o počasí ručně nebo prodlužte jejich interval automatické kontroly.
- Ukončete aplikace spuštěné na pozadí, které nejsou delší dobu používané.
- Funkce Bluetooth, Wi-Fi a GPS vypněte, pokud je nepoužíváte.

Během dlouhých hovorů, hraní her, surfování po internetu nebo používání jiných složitých aplikací se telefon zahřívá

- Toto zahřívání je normálním důsledkem toho, že procesor musí zpracovat velké množství dat. Po ukončení výše uvedených činností se teplota telefonu vrátí na normální hodnotu.

Po použití funkce Obnovení továrních dat musím před použitím telefonu zadat přihlašovací údaje účtu Google

- Po obnovení nastavení je nutné zadat původní přihlašovací údaje k účtu Google, který byl v tomto telefonu používán.
- Pokud si přihlašovací údaje účtu Google nepamätujete, je třeba účet Google obnovit.
- Pokud ani poté nelze získat k funkcím telefonu přístup, obraťte se na autorizované servisní středisko. Upozorňujeme, že se na tento případ nebude vztahovat záruka.

Zapomněl(a) jsem některá hesla, kódy, klíče, které v telefonu používám

- Obnovte tovární data.
- Pokud ani poté nelze získat k funkcím telefonu přístup, obraťte se na autorizované servisní středisko. Upozorňujeme, že se na tento případ nebude vztahovat záruka.

Po klepnutí na obrazovku se nic neděje

- Zkontrolujte, zda obrazovka není nějak poškozená. Pokud ano, zálohujte svá data a vezměte své zařízení spolu s dokladem o koupi do našeho centra oprav. Tam získáte odbornou technickou pomoc.
- Pokud k problému dochází při používání aplikace od třetí strany, zkontrolujte kompatibilitu dané aplikace s vaším zařízením a používanou verzí Androidu. Zkuste odinstalovat aplikaci třetí strany.
- Zkontrolujte, zda k problému dochází při nabíjení. Pokud ano, doporučujeme vyzkoušet oficiální nabíječku a datový kabel.

(Poznámka: Nestabilní napětí při používání nestandardních nabíječek či datových kabelů může způsobit, že dotyková obrazovka přestane reagovat.)

- Ujistěte se, že teplota, při které zařízení používáte, není příliš vysoká ani příliš nízká. Standardní pracovní teplota kapacitní dotykové obrazovky je od -10 °C do 60 °C . Kvůli příliš vysokým nebo nízkým teplotám může dotyková obrazovka přestat reagovat.

- Máte-li na obrazovce chránič, přesvědčte se, zda dotyková obrazovka funguje po jeho sejmutí.
- Ujistěte se, že na dotykové obrazovce nejsou skvrny jako voda nebo pot. Pokud tam jsou, obrazovku otřete a zkuste to znovu.
- Pokud zařízení stále nefunguje, resetujte jej nebo aktualizujte software.

Nelze zapnout blesk fotoaparátu

- Nabijte baterii zařízení alespoň na 30 %. Blesk fotoaparátu nelze používat, když je baterie téměř vybitá.
- Smažte mezipaměť aplikace „Fotoaparát“.

Jak smazat mezipaměť aplikace: V hlavní nabídce vyberte možnosti „Nastavení“ -> „Aplikace“ -> „Zobrazit všechny aplikace“ -> „Fotoaparát“ -> vyberte postupně možnosti „Úložiště a mezipaměť“ -> „Vymazat úložiště“ a „Vymazat mezipaměť“.

- Odkudkoli v telefonu přetáhněte dolů panel rychlých nastavení, klepněte na ikonu svítilny a zkontrolujte, zda na zařízení funguje blesk/svítilna.
- Zkontrolujte, zda fotoaparát není nastavený do zvláštního režimu fotografování. Program zakazuje použití blesku, aby dosáhl určitých efektů. Přepněte fotoaparát do normálního režimu fotografování.

Jak zálohovat data v mém zařízení

- Přejděte do nabídky **Nastavení** > **Systém** > **Záloha** (viz „4.22 Systém“ > **Záloha**)

7 Technické údaje

Platforma:

- MT6835V/TZB

OS:

- Android 14

Paměť:

- 512 GB ROM + 8 GB RAM

Rozměry (D × Š × V)

- 167,6 x 75,5 x 7,99 mm

Hmotnost:

- 196 g

Displej:

- 6,78" displej s otvorem, 1080 x 2460 FHD+ NXTPAPER

Síť:

- 2G: 850/900/1800/1900
- 3G: B1/2/4/5/8
- 4G ⁽¹⁾: B1/2/3/4/5/7/8/17/20/26/28/32/38/40/41/42
- 5G pásma⁽¹⁾: n1/3/5/7/8/20/26/28/38/40/41/48/77/78

Možnosti připojení:

- Bluetooth 5.3
- Wi-Fi 802.11a/ b/g/n/ac, 2,4 a 5 GHz
- 3,5mm audio konektor
- Type-C 2.0

⁽¹⁾ V závislosti na vašem operátorovi a zemi.

Fotoaparát:

- Zadní fotoaparát: 108 MP + 8 MP (UW) + 2 MP (Macro)
- Přední fotoaparát: 32 MP

Baterie ⁽¹⁾:

- Kapacita: 5010 mAh

Rozšiřující slot:

- Paměťová karta microSD™

(Možnost karty microSD s kapacitou do 2 TB)

Čidla:

- G-snímač
- Snímač přiblížení
- Světelný snímač
- El. kompas
- Gyro
- Hallův přepínač
- Barometr

Poznámka: Technické údaje se mohou změnit bez předchozího upozornění.

⁽¹⁾ Originální baterie byla podrobena přísným bezpečnostním zkouškám norem způsobilosti. Používání neoriginálních baterií může být nebezpečné.

8 Příslušenství

Standardní příslušenství

- Kabel Type C 2.0
- Špendlík pro otevření přihrádky na kartu SIM
- Rychlý průvodce a PSI
- Nálepka
- Nabíječka



- Nabídka příslušenství se může lišit podle země a operátora.
- Zařízení používejte výhradně s baterií, nabíječkou a příslušenstvím TCL, které byly dodány se zařízením.

9 Licence



Telefony TCL T803D mají licenci a certifikaci od organizace Bluetooth SIG, Inc. – Prohlášení o technologii Bluetooth ID D065040.



Certifikace Wi-Fi Alliance

10 Vyloučení odpovědnosti

Mezi popisem v uživatelské příručce a činnostmi telefonu mohou být určité rozdíly závislé na verzi softwaru nainstalovaného v telefonu a konkrétních službách operátora.

Společnost TCL Communication Ltd. nenesou právní odpovědnost za takové rozdíly ani za jejich potenciální důsledky a tato odpovědnost leží výhradně na operátorovi.

INSPIRE GREATNESS